

# CAMBRO®



ürün katalođu  
[www.cambro.com](http://www.cambro.com)

2014/15

# Cambro® Kataloğu İçindekiler

## ekipman



### YALITIMLI TAŞIYICILAR

6-32

Yalıtımlı İçecek Konteynerleri	8-10
İçecek Servis Arabası	11
Yalıtılmış Yiyecek Servis Takımları (Elektriksiz)	12-19
Camchiller®, Thermobarrier® & Camwarmer®	14
Sıcaklığı Koruma	15
Taşıyıcısı Kapasitesi Kılavuzu	20
Yalıtılmış Yiyecek Servis Takımları (Elektrikli)	21-31
Tablotherm	32



### YIKAMA, DEPOLAMA VE TAŞIMA SİSTEMİ

53-78

Camrack® 4'ü Bir Arada Sistemi	54-66
Kişiselleştirilme	67
Camdollies®	69-71
Tepsi ve Tabak/Gümüş Araba	72
S-Serisi Ayarlanabilir Tabak Taşıyıcısı	73
Bulaşık Malzemeleri	74-75
Cambox® Otobüs Kutuları	76
KD Servis Arabası ve & KD	
Malzeme Arabası	77
Servis Arabaları	78
Boyutlandırma & Başvuru Kılavuzu	249-250



### ELEMENT SERİSİ

97-109

Camshelving Elemanları Serisi	97-105
Mobil Birimler	106-108
Ayrırcı Barlar	108
Duvar Rafları ve Geniştiriciler	109



### TİCARİ ARAÇLAR

33-52

Versa Yiyecek Servis Sistemi	34-36
Yiyecek Barı Aksesuarları	37
Masa Üstü Yemek Büfeleri	38
Örnek Yemek Büfesi Kurulumları	39
CamKiosk® Sistemi	40-42
Camcruiser® Otomat Arabaları	43-44
Çocuk Yükseltici Koltukları	45
Versa Düzenleyiciler	45
Taşınabilir CamBars®	46-51
Buz Arabaları	52



### CAMSHELVING® RAF SİSTEMİ

80-96

Camshelving®	80-90
Mobil Birimler	91
Yüksek Yoğunluklu Saklama Sistemi	92-93
Güvenlik Kafesleri	94
Kapalı Güvenlik Kafesi	94
Ayrırcı Barlar	95
Kayar Tepsi Rafı	95
Kurutma Raf Sistemi	96



### BASICS SERİSİ

110-117

Camshelving Basics Serisi	110-113
Sabit İskelet Takımları	114
Sabit Raf Takımları	114
Delikli 4 Rafı Sabit Başlangıç Birimi	115
Delikli 4 Rafı Eklenti Birimi	115
Aksesuarlar	115
İstifleme Rafları	117

## malzemeler



### YİYECEK DEPOLAMA VE HAZIRLAMA

118-148

Saklama Çözümlerine Yönelik Hızlı Kılavuz	120-121
Yiyecek Saklama Kapları	122-129
Yiyecek Saklama Kutuları ve Kapakları	130-133
Camwear® Yiyecek Kapları ve Kapakları	134-137
H-Süzgeçli Küvetler™ & Kapak	138-141
Yarı Saydam Yiyecek Kapları	142-143
ColdFest®	144
StoreSafe® Etiketleri	145
Pizza Hamuru Kutuları	146
Malzeme Kutuları ve Camcrisper	147
Kepçeler ve Ölçü Kapları	148



### YEMEK SUNUMU

165-175

Deli Kapları ve Servis Tabakları	166
ShowFest® Teşhir Kaseleri ve Tepsileri	167
Servis Kaseleri	168-170
Teşhir Kapakları ve Tepsileri	171
Kaplar ve Kepçeler	172
Servis Kaşıkları, Camtensils® ve Yassı Kepçeler	173
Maşalar	174
Çalkalayıcılar/Serpıştırıcılar ve Baharat Kavanozları	175

## sağlık hizmet ürünleri



### SAĞLIK HİZMET ÜRÜNLERİ

220-237

Yemek Dağıtım Kapları	224-225
Camshelving® Kurutma Raf Sistemi	226
Camshelving Kubbe Biçimli Kurutma ve Saklama Rafı	226
Atılabilir CamLids®	227
Versa Tepsiler	228-229
Kaymaz Versa Tepsiler	230-231
Yalıtımlı Tepsiler	232-233
Yemek Dağıtım Arabaları	234-237



### MASA SERVİSİ

149-164

Dinnerware	150-151
Camcovers®	152-153
Kişiselleştirme	154
Pitchers	155
Aliso® Barware Bardakları	156
Bardaklar	157-162
CamLid® Bardak Kapakları	158
Camliter® İçecek Şişeleri	162
21 L İçecek Dağıtıcıları	163
İçecek Kova & Kapaklar	163
Kıvrımlı Kaseler	163
Şarap Kovaları/Punç Kaseleri/Vazolar	164



### TEPSİLER

176-219

Tepsi Ürün Rehberi	178-182
Kişiselleştirme	183-184
Versa Tepsiler	185-191
Versa Lite Tepsiler	192-196
Camtrays® Tepsiler	197-202
Diyet & Camlite® Tepsiler	203
Camtread® Tepsiler	204
Treadlite™ & Polytread® Tepsiler	205
Kayın Tepsiler	206-207
Corfu, Mykonos, Capri & Madeira Tepsiler	208-212
Fast Food Tepsiler	213
Bölmeli Tepsiler	214-218
Polikarbon Camwear® Tepsiler	219
Market Tepsileri ve Kefeleri	219

## GENEL BİLGİ

Simge Rehberi	4
Garanti Şartları	5
Numaralı Alfabetik Liste	238-248
Roto Renk Tablosu	251

## KİŞİSELLEŞTİRME

CamKiosk®	41
Camcruisers®	44
Camracks®	67
Masa Servisi	154
Tepsiler	183-184

## www.cambro.com

Yeni ürün güncellemeleri, interaktif bir Camcraç Cam Raf Kılavuzu, yardımcı sayfalar ve CAD çizimleri, ürün bakım kılavuzları ve daha fazlasını içeren ürünlerimiz hakkında ayrıntılı bilgiler için [www.cambro.com](http://www.cambro.com) adresini ziyaret edin.

**Cambro Ticari Markaları ve ürün resimleri Cambro'nun malıdır ve Cambro denetimine ve mülkiyetine tabidir.**  
**Kullanım izni yalnızca Cambro ürünlerinin promosyonu ve satışı için verilir ve Cambro Manufacturing Company'nin denetimine tabidir.**

# cambro® hikayesi

William ve Argyle Campbell 1951 yılında Cambro Manufacturing'ın kapılarını ilk açtıklarında amaçları mümkün olan en kaliteli hastane yemeği tepsisini yapmaktı. Camtray® adı verilen bu ürün, kendi ürünlerinin kalitesine önem verdikleri kadar gıda servisi endüstrisinde mükemmelliğe de önem verdiklerini gösteriyordu. 2011 yılı, firmanın, kalite, yenilik ve müşteri hizmetlerindeki liderliğinin 60. yılını gösterirken, bugün Cambro, gıda servisi işindeki çok çeşitli segmentlere yönelik en mükemmel ürün seçenekleriyle tüm dünyaya hizmet vermektedir.

1951'den bu yana, bu firma ürün çizgilerinin önemli oranda geliştirilmesi, yeni imalat ve dağıtım metotlarının bulunması ve çevre sorumluluğu gibi meseleler üzerinde daha fazla durulması dâhil birçok değişiklik gördü. California'da tek bir fabrika ile işe başlayan Cambro, ABD, Avrupa, Orta Doğu ve Asya'da üretim tesisleri ve satış büroları olan uluslararası bir kuruluş haline geldi. Ama Campbell kardeşlerin başlangıçtaki rehber vizyonu değişmedi: gıda servisi alanındaki en yenilikçi, dayanıklı ve kaliteli ürünleri üretmek ve sunmak. Bugün William'ın oğlu Argyle'in yönetiminde bulunan Cambro hala müşterilerinizin ihtiyaçlarını karşılamaya çalışmakta ve aynı zamanda konuklarınıza hizmet etmeniz, onları memnun etmeniz ve sevindirmeniz için size yardım etmektedir.

İşimizdeki felsefenin özünde dinlemeye istekli oluşumuz yatar, bu yüzden gerçekte tüm başarıyı size, müşterilerimize borçluyuz. Rekabetin çok sıkı olduğu bir alanda 60 yıl ayakta kalmamız bu felsefenin değerinin en önemli kanıtıdır ve bu endüstrinin her segmentine ait her büyüklükteki müşterinin sadakatini kazanmış olmaktan onur duyuyoruz. Otellerden sağlık hizmetlerine ve yemek şirketlerine, restoran zincirlerinden eğitim tesislerine kadar gıda zinciri işini biliyoruz ve ürünlerimizi son kullanıcıyı akıldan çıkarmadan tasarlayıp üretiyoruz. Amacımız, müşterilerimize uzun ömürlü, işçilikten tasarruf sağlayan ve gıda güvenliğini arttıran ürünlerle mümkün

olan en yüksek değeri vermek ve böylece konuklarınıza kaliteli deneyimler yaşatırken daha çok kazanmanıza yardımcı olmaktır.

Cambro sadece ürünlerimizi gerçeğe dönüştüren insanlara ve süreçlere yatırım yapmaktadır. İlk çalışanlarımızdan bazılarının çocuklarının ve torunlarının bugün bizimle olmasından ve tüm dünyadaki ailemizin kaliteye ve hizmete gösterdiği özenden gurur duyuyoruz. Sürekli olarak endüstrinin belli segmentleri için yeni fikirler geliştirmeye ve bu ürünleri piyasaya sürmek için gereken yeni araçlarla modern makinelere yatırım yapmaya çalışıyoruz. İmalât metotlarımızı geliştirme konusunda inatla çabalayarak süreç ve malzemeler bakımından daha verimli hale gelmek, maliyetleri kontrol altında tutmak ve gezegenimizin sağlığını bozmamak istiyoruz. Ve artan nakliye ve hammadde maliyetlerine, çevreye verilen zarar azaltma gereğine ve son kullanıcıların tüm dünya pazarlarında doğru sipariş ve duyarlı hizmet konusunda daha talepkâr olduğu gerçeğine rağmen daima kaliteyi ve değeri korumaya çalışıyoruz.

Altmış yıl önce bir zamanlar Camtray adında tek bir ürünle yola çıkan Cambro bugün çok çeşitli tepsiler, masa servisi ve teşhir ürünleri, depolama, rafa sistem, satış ve yalıtımlı nakliye ürünlerinin yanında, yenilikçi bulaşık yıkama sistemleri ve sağlık sektöründe yemek dağıtım çözümleri sunmaktadır.

Gelecekte elbette bu endüstride büyük değişiklikler olacaktır. Ancak değişmeyecek tek şey Cambro'nun gıda servisi işletmelerinin zamandan ve maliyetten tasarruf etmesini sağlayan, satışları arttıran, işçiliği azaltan ve hizmeti iyileştiren yeni ürünler geliştirme geleneğidir. Gelecek yıllarda, kurucularının yeniliğe, kaliteye ve değere verdiği önem sayesinde, Cambro Manufacturing hâlâ gıda servisi endüstrisine ve size, değerli müşterilerimize, verilen hizmette lider konumda olacak.



# Cambro Garanti Şartları

- Normal yıpranma ve aşınma dışında hasar ve kusurlara karşı öncede rayıcı belirlenmiş biçimde 5 yıl garanti
  - Camtrays®
  - Camtread® Tepsileri
- Normal yıpranma ve aşınma dışında kırılmaya karşı 5 yıl garanti
  - Versa Tepsileri
  - Yemek Takımı
- Normal kullanımda kırılmaya karşı 2 yıl garanti
  - Polikarbonat gıda saklama kapları
  - Polikarbonat Kare Kaplar
  - Polikarbonat Yuvarlak Kaplar
  - Polikarbonat Kapaklar
- 1 yıl garanti
  - Ticari Elektrikli Ekipman modelleri
- 1 yıllık işçilik garantisi ve paslanmaya ve korozyona karşı Ömür Boyu garanti, mobil direkler hariç.
  - Camshelving®
  - Camshelving Elements Serisi

Tüm diğer Cambro ürünleri için Cambro, orijinal alıcıya üç yıllık önceden rayıcı belirlenmiş bir garanti sunar. Ürünün bu süre zarfında kusurlu olduğu kanıtlanırsa Cambro, değiştirilen ürün için orijinal fiyattan eşit orantılı bir meblağ öder. Garanti tüm Cambro ürünlerine bu ürünler normal gıda servisi sektöründeki şartlara uygun olarak kullanılmalari halinde uygulanır.

Gösterilen özellikler ve donanım mevcut son bilgiye dayalıdır. Cambro Manufacturing Company herhangi bir zamanda haber vermeden fiyat, renk, özellik, aksesuar ve malzemelerde değişiklik yapma hakkını saklı tutar. Daha fazla bilgi için lütfen yetkili Cambro temsilciniz ile temasa geçiniz.

**Not:** Bu katalog da belirtilen sıcaklık aralıkları, özel test ölçütlerine göre ve genel bir klavuz niteliğindedir. Bireysel kullanımdaki sıcaklıklar veya ortam sıcaklığındaki farklılıklar nedeniyle değişebilir.

**Ürün Aksesuarları:** Belirtilen yerler dışında fotoğraflarda gösterilen içerik ve aksesuarlar dâhil değildir.

## SİMGE REHBERİ

Aşağıdaki simgeler sizlere Cambro kataloğu içinde yer alan hizmetleri ve Cambro ürün özelliklerini tanımlamada kolaylık sağlayacaktır.



### Gıda Güvenliği Önemlidir

For 60+ years, Cambro foodservice equipment and supplies have earned the trust and loyalty of customers and public health professionals alike because our products are designed with Food Safety in mind. At Cambro, every product design is based upon the core principle of food safety.

Look for the Cambro StoreSafe mark throughout the Cambro catalog to identify Cambro storage and transportation products that help ensure food safety handling.

You can learn more about Cambro's Food Safety initiatives at [www.cambro.com/storesafe](http://www.cambro.com/storesafe)



Cambro ürünlerinin birçok geri dönüşümlüdür. Ayrıntılı bilgi için lütfen Cambro temsilcileri ile iletişime geçiniz.



Cambro "Storage Select" BPA'sız (Bisfenol-A İçermeyen) ürünler, BPA'sız ürünlere ilgi duyan müşteriler için mevcuttur. Lütfen daha fazla bilgi için satış temsilcinizle iletişime kurun.



Temizlik ve temizlenebilirlik kriterlerini karşılayan ürünleri sertifikalandıran, kar amacı gütmeyen bağımsız bir kuruluş olan NSF International tarafından listelenmiştir.



Isıtılmalı Taşıma Araçlarında Kullanılmaz



Yiyecek ürünleri için uygunluk



Bulaşık Makinesinde Yıkatabilme



İstiflenebilir



Köpük Yalıtım



Hasar Garantisi



Kişiselleştirme Yalnızca Yiyeceklerle Teması Olmayan Bölümler İçin Geçerlidir



Bir karton ürünün ağırlık ve hacmi parsiyel taşımaya uygundur.



Yeni Ürünler



# **CAMBRO** ekipman

Yalitimli Taşıyıcılar / Ticari Araçlar / Yıkama, Depolama Ve Taşıma Sistemi

Camshelving® Raf Sistemi / Element Serisi / Basic Serisi



## Yiyecek Saklama Ve Tařım



- Yalıtımlı İecek Konteynerleri
- İecek Servis Arabaları
- Gastronorm Gıda Kvetlerini Tařıyan Yalıtımlı Üstten Yklemeli Camcarriers® Tařıyıcılar
- Isı Muhafaza
- Yalıtımlı Önden Yklemeli 300MPC & UPC400 Gastronorm Gıda Kveti Tařıyıcıları
- UPCS400 Ultra Kvet Tařıyıcı® S-Serisi Gastronorm Gıda Kvetlerini Tařımak İin Ultra Camcarts®
- Tařıyıcı Kapasite Klavuzu
- Ultra Kvet Tařıyıcı® ve Ultra Camcart® Araba H-Serisi
- Combo Cart™ Plus
- Camtherm® Elektrikli Gıda Saklama Dolapları
- Yalıtımlı unlu Mamul Konteynerleri
- Camcarts® Arabalar
- Camcarriers® Tařıyıcılar
- Tablotherm Yalıtımlı Tepsiler

# Yalıtımlı İçecek Konteynerleri



- Sıcak ya da soğuk içecekleri tutmak, taşımak ve servis etmek için kullanılır.
- Tek parçadan oluşmuş çift duvarlı polietilen ve kalın köpük yalıtımına sahiptir.
- Güçlü mandalları kapağın sıkıca kapanmasını sağlar ve asla paslanmaz.
- Sızdırmaz içeri gömülü musluğu size içeceklerinizi kolayca servis etmenize yardımcı olur.
- Yükselticilerin üzerine istifleme, size büyük kupa ya da demliklerin dolusunda kolaylık sağlar.
- İstifleme sırasında içeriden sabitlenerek, ulaşım esnasında sağlam bir istifleme yaptığınızdan emin olmanızı sağlar.

Kolay Servis Dağıtıcı Rengi: Siyah (110).

UC250 ve UC500 U.S. Patent D 403,917, UC1000 U.S. Patent D 403,916 Kapsamındadır.

Havalandırma Kapağı patenti beklemededir.



350LCD Camtainer, NSF değil.

Dayanıklı ve Çekici kapaklar, Camtainers'larınızın ömrünü uzatır ve her tür servis ortamına uyumludur.

Özelleştirilebilir. Ayrıntılar için Cambro temsilcinizle iletişime geçin.



## Sıcak

250LCD	87°C	84,5°C	82°C	79°C	77°C
--------	------	--------	------	------	------

UC250	88°C	85,5°C	84°C	82°C	80°C
-------	------	--------	------	------	------

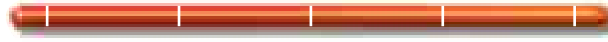

Başlangıç Derecesi	1 saat	2 saat	3 saat	4 saat
--------------------	--------	--------	--------	--------

## Soğuk

250LCD	1°C	1,5°C	2°C	3°C	4°C
--------	-----	-------	-----	-----	-----

UC250	0,5°C	1°C	1°C	1,5°C	2°C
-------	-------	-----	-----	-------	-----



Başlangıç Derecesi	1 saat	2 saat	3 saat	4 saat
--------------------	--------	--------	--------	--------

İstiflenmiş içecek üniteleri saklama alanı ve ulaşım esnasında kolaylık sağlar.

İstifleme opsiyonları:

- 100LCD ile 100LCD
- Tüm 250, 350 ve 500 üniteler
- UC1000 ve 1000LCD



## Havalandırma Kapağı

Basıncı eşitler. Konteynerin daha kolay açılmasını sağlar.

## E-Z Grip Tutacı

Rahat ve güvenli taşıma sağlar.



## Girintili Musluk

Daha büyük kupalar içindir Damlama yapmaz. İki pozisyonu vardır: Biri sürekli akıtma sağlar ve diğeri de manuel döküm sağlar.



## Metal Tutturuçlar

Mandalların konteynerden kopmasını engeller.



## Ultra Camtainers® Konteynerler

Geniş naylon mandallara sahip olup tek el ile açma kapama kolaylığı sağlar.



## Camtainers® Konteynerler

Güçlü plastik mandalları ile kapakların sıkıca kapanmasını sağlar ve paslanmaz.



## Ultra Camtainers® Konteynerler

İçecek servisi için üç boydan birini seçiniz. Her ünite de yer alan geniş naylon mandallar size açma kapama kolaylığı sağlamaktadır.



KOD	UC250	UC500	UC1000
KAPASİTE	10,4 L	19,9 L	39,7 L
210 ML. KUPA	50	96	192
DIŞ ÖLÇÜLER D x G x Y	42,5 x 30 x 50 cm	42,5 x 30 x 68 cm	52 x 41,5 x 65,5 cm
UYUMLU OLDUĞU CAMDOLLY TAŞIYICILAR	CD100H, CD1826H, CD300H, CD100HB, CD300HB, CD100	CD100H, CD1826H, CD300H, CD100HB, CD300HB, CD100	CD300H, CD1826H, CD2020H, CD100HB, CD300HB, CD1826MTCHB, CD300, CD2020
CAMTAINER KAPAK	UC250CVR	UC500CVR	UC1000CVR

Kutu Adedi: 1 Renkler: Denizci Mavisi (186), Kayrak Taşı Mavisi (401), Sütü Kahve (157), Koyu Kahve (131), Tuğla Kırmızısı (402), Yeşil (519), Siyah (110), Granit Gri (191), Granit Yeşil (192), Granit Kum (194). Tahliye Tıpalan US Patent D 553,717 S. kapsamındadır.

## Camtainers® Konteynerler

TÜRKİYE DEPOMUZDA BULUNAN STOK

ÜRÜNLERİ & RENKLERİ

500LCD: (131), (157), (401)



KOD	100LCD	250LCD	500LCD	1000LCD	350LCD (ÇORBA)
KAPASİTE	5,7 L	9,5 L	17,9 L	44,5 L	12,7 L
210 ML. KUPA	27	45	85	214	60
MUSLUK	EVET	EVET	EVET	EVET	—
DIŞ ÖLÇÜLER D x G x Y	29 x 26,5 x 44 cm	42 x 23 x 47 cm	42 x 23 x 62 cm	53 x 41,5 x 63 cm	42 x 23 x 47 cm
UYUMLU OLDUĞU CAMDOLLY TAŞIYICILAR	CD1420	CD100H, CD1826H, CD300H, CD2020H, CD100HB, CD300HB, CD1826HB CD2020HB, CD100, CD2020	CD100H, CD1826H, CD300H, CD2020H, CD100HB, CD300HB, CD1826HB CD2020HB, CD100, CD2020	CD300H, CD1826H, CD2020H, CD100HB, CD300HB, CD1826MTCHB, CD300, CD2020	CD100H, CD1826H, CD300H, CD2020H, CD100HB, CD300HB, CD1826HB CD2020HB, CD100, CD2020
CAMTAINER KAPAK	—	250LDCVCR	500LDCVCR	1000LDCVCR	—

Kutu Adedi: 1 Renkler: Denizci Mavisi (186), Kayrak Taşı Mavisi (401), Sütü Kahve (157), Koyu Kahve (131), Tuğla Kırmızısı (402), Yeşil (519), Siyah (110), Alev Kırmızısı (158). Tahliye Tıpalan US Patent D 553,717 S. kapsamındadır.

## Camserver® İçecek Konteyneri— Isıyı Saatlerce Tutar

- Ev ortamında ya da kendi oluşturduğunuz küçük faaliyetlerde sıcak ya da soğuk içecek servislerinizde kullanabilirsiniz.
- Çift duvarlı polietilen ve kalın köpüklü yalıtımlı yapısı sayesinde saatlerce ısıyı muhafaza eder.

Renkler: Siyah (110), Koyu Toprak (417), Granit Gri (191).



Kullanışlı üst doldurma deliği size kapağı yerinden çıkartmadan yeniden doldurma kolaylığı sağlar.

Koyu Toprak rengindeki Camserver İçecek Konteyneri CSR3, yerden fiç tipasına kadar yaklaşık 18 cm yüksekliktedir.



CSR5 Siyah renkte gösterilmiştir.

KOD	DIŞ ÖLÇÜLER Y x G x D	KAPASİTE	210 ML KUPA	KUTU ADEDİ
CSR3	60 x 34 x 46,5 cm	11,5 L	54	1
CSR5	71 x 34 x 46,5 cm	19 L	91	1



500LCD Camtainer® Konteyner ile gösterilmiştir.

- Kurulmuş olan el yıkama sistemi size açılıp kapama gibi hızlı ve kolay hizmet sağlar.
- Kullanışlı ve ekonomik bir şekilde sağlık departmanının el yıkama gereksinimlerinizi karşılar.
- Camtainers® Konteynerleri 250LCD, 500LCD veya Ultra Camtainers® Konteyner UC250, UC500 ürünlerine eklenebilir.
- Dört adet "Sadece El Yıkama İçindir" etiketi ve bir adet "Kolay Servis Dağıtıcısı" kolu içerir.

**El Yıkama Aksesuarları Stok Renkleri:**  
Koyu Kahve (131), Siyah (110).

**Kolay Servis Dağıtıcısı Renk:** Siyah (110).

**Yükseltici Renkler:** Camtainer'lı opsiyonel aksesuarlar bölümüne bakınız.

**Kulplu Kova Renk:** Beyaz (148).

El Yıkama Aksesuarları U.S. Patent D 506,634 S & D 506,899 S. kapsamındadır.



KOD	HWAPR	HWATD
AÇIKLAMA	Kağıt havlu rulosu askısı ile	Çok katlamalı kağıt havlu kutusu ile
UYUMLU OLDUĞU ÜRÜNLER	250LCD, 500LCD, UC250, UC500	250LCD, 500LCD, UC250, UC500
KUTU AĞIRLIĞI KG (HACİM M <sup>3</sup> )	4,41 (0,058)	4,67 (0,058)

## Opsiyonel Aksesuarlar

KOD	AÇIKLAMA
R500LCD	Yükseltici Uygun Ölçüler
PWB22	Kulplu Kova
LCDES	Kolay Servis

## Opsiyonel Aksesuarlar



KOD	R500LCD	R1000LCD	LCDCH	LCDCH10	LCDES
AÇIKLAMA	Yükseltici	Yükseltici	Çatal-Kaşık Kutusu	Çatal-Kaşık Kutusu	Kolay Servis Dağıtıcısı
DIŞ ÖLÇÜLER	D x G x Y 41,5 x 23 x 12 cm	D x G x Y 49,5 x 39 x 11,5 cm	D x G x Y 42 x 22 x 13 cm	D x G x Y 51 x 41 x 12 cm	—
UYUMLU OLDUĞU ÜRÜNLER	250LCD, 500LCD, UC250, UC500	1000LCD, UC1000	250LCD, 500LCD UC250, UC500	1000LCD, UC1000	LCD Musluk UC Musluk

**Kutu Adedi:** 1 **Renkler:** Kayrak Taşı Mavisi (401), Sütü Kahve (157), Koyu Kahve (131), Siyah (110), Alev Kırmızısı (158), Granit Gri (191).

**Kolay Servis Dağıtıcısı Rengi:** Siyah (110).

## Su İstasyonu

İki adet 19 L örtülü içecek dağıtıcı, üç raf ile tam yükseklikte ya da iki raf ile alçak yükseklikte kullanılabilir.



KOD	HYDRATIONPKG**
AÇIKLAMA	1- KD Hizmet Arabası, 2- 500LCD İçecek Dağıtıcıları, 2- Servisi Kolay Dispenserler ve 2- "WATER" Yazılı Siyah Kişisel İçecek Dağıtıcı Örtüleri
ÖLÇÜLER* G x D x Y	101,6 x 53,96 x 147,32 cm

**Kutu Adedi:** 1 **Camtainer ve Örtü Rengi:** Siyah (110).

\*Boyutlar, üst raftaki Camtainer ile 3 raflı arabaya göre.

\*\*7 ayrı kutuda sevk edilir.

2 raf kurulu olduğunda, zemin ve musluk arasındaki mesafe yaklaşık 60 cm'dir;  
3 raf kurulu olduğu da ise 94 cm'dir.

# İçecek Servis Arabaları

- Kahvaltı, kahve ya da ara öğün servisleri için uygundur.
- Yiyecekler için üst tezgâhı Cambro İçecek Servisleri, Versa Düzenleyici Kutular ya da Kapaklı Teşhir Tepsileri için kullanın.
- İçecekleri, ilave yiyecekleri ya da diğer gıdalar için açık kompartıman olarak kullanılabilir.
- Yalıtımlı kabinler sıcak ya da soğuk yiyecekleri tam boy, ½ ya da ¼ boy gıda küvetlerinde ya da Cambro Metrik Camtray® (3253) yiyecek kaplarında muhafaza etmenizi sağlar.

**Renkler:** Kayrak Taşı Mavisi (401), Granit Gri (191), Granit Yeşil (192).

Düzenleyici kutular hakkında daha fazla bilgi edinmek için Düzenleyiciler bölümüne bakınız.

Camtainer'lar hakkında daha fazla bilgi için Camtainers bölümüne bakınız.

**Tel Raf Rengi:** Gümüş (000).

Soğuk Taşıma hakkında daha fazla bilgi için Soğuk Taşıma bölümüne bakınız.

**15,2 cm Tekerlekler:** 2 sabit, 2 hareketli, 1 frenli.

Tüm diğer özellikler için Cambro yetkili ofisine telefonla ya da yazarak başvurabilirsiniz.



*Servis Arabası içecekleri yalnızca servis esnasında muhafaza etmek için tasarlanmıştır. Bir el aracı ya da çekiciler ile uzun mesafeler ya da engebeli mesafe aralıklarında kullanıldığında kayışlar ile güvenliği sağlanmalıdır.*

KOD	DIŞ ÖLÇÜLER B x E x Y	KUTU ADEĐİ
MDC24	113 x 76 x 112 cm	1
MDC24F	113 x 76 x 112 cm	1
<b>OPSİYONEL AKSESUARLAR</b>		
<b>Düzenleyici</b>		
5412CBP	30,5 x 13 x 11 cm	12
<b>Camtainer® Isıtıcı</b>		
100LCD	26,5 x 30 x 44 cm	1
<b>Tel Raf</b>		
MDC24R	58,4 x 43,2 x 35,5 cm	1
<b>Camchiller® Soğutucu Plaka</b>		
CP1220	53 x 33 x 3,8 cm	1

MDC24 ve MDC24F araçlarında raf kullanımı aşağıda belirtilen küvet ve tepsilerin uyarlanmasını sağlar:

AÇIKLAMA	GN (¼)	GN (½)	GN (¾)
6,5 cm Küvetler	(4) 12CW	(8) 22CW	(12) 32CW
10 cm Küvetler	(3) 14CW	(6) 24CW	(9) 34CW
15 cm Küvetler	(2) 16CW	(4) 26CW	(6) 36CW
20 cm Küvetler	(1) 18CW**	(2) 28CW**	(3) 38CW**

\*\* 6,5 cm veya 10 cm küvetler, 15 cm üstündeki küvetler ve 10 adet 3253 Metrik Camtray® tepsi sığacak kadar boşluk vardır.

## Bölme Ölçüleri

Raf Bölmeleri	W 96,5 cm	D 64 cm	H 25,4 cm
Saklama Bölmeleri	W 44,5 cm	D 60,3 cm	H 36 cm

Havalandırma tıparları US Patent D 553,717 S kapsamındadır.



MDC24F



MDC24 modeli gömmeli üst kısmı, her biri 3,8 Litre olan 3 adet 100LCD Camtainers ve istiflenmiş Baharatlık/Sosluk Kutusu & 3253 tepsi ile birlikte Tel Raf içerir.

## MDC24R Tel Raflar

Ayrı satılan Tel Raflar, araç içerisinde tepsi ve küvetlerin düzenlenmesini sağlar. Raflar tam ½ ve ¼ boylardaki yiyecek kaplarını ve 32,5x53 tepsileri muhafaza eder. Aracın içerisine yerleştirildikten sonra aracın iç kenarlarında Cambro'nun CP1220 Camchillers® için yer kalır.



# Gastronorm Gıda Küvetlerini Taşıyan Yalıtımlı Üstten Yüklemeli Camcarriers® Taşıyıcılar

- Üstten yüklemeli gıda küvet taşıyıcıları, sıcak ya da soğuk yiyecek dolu tam boy küvetleri saklama, taşıma ve servis etmede kolaylık sağlar.
- Tek parçadan oluşmuş güçlü ve dayanıklı polietilen ya da polipropilen yapısı ile kalın köpük yalıtımı mevcuttur.
- Her dört yanında da bulunan kulplar taşıma kolaylığı sağlar.
- Ayırıcı bar kullanarak farklı yiyecek küvetlerini muhafaza edebilirsiniz.
- Gıda küvetlerini, parmak çentikleri sayesinde kolayca çıkarabilirsiniz.
- Taşıyıcılar iç içe geçerek ve istiflenerek taşıma ve saklama için kolaylık sağlar.

**UPCS Renkleri:** Koyu Kahve (131), Alacalı Gri (480), Sütü Kahve (157), Siyah (110)

**MPC ve MPCHL Renkleri:** Denizci Mavisi (186), Kayrak Taşı Mavisi (401), Sutlu Kahve (157), Koyu Kahve (131), Tuğla Kırmızısı (402), Yeşil (519), Siyah (110), Alev Kırmızısı (158)..

**UPC Renkleri:** Kayrak Taşı Mavisi (401), Sütü Kahve (157), Koyu Kahve (131), Siyah (110), Granit Gri (191), Granit Yeşil (192), Granit Kum (194).

**Camdolly® Taşıma Arabası Renkleri:** Sütü Kahve (157), Koyu Kahve (131), Siyah (110), Kayrak Taşı Mavisi (401), Gri (180).

**Ayırıcı Bar Renkleri:** Beyaz (148), Şeffaf (135).

Daha fazla fiyat ve sipariş bilgisi için Gıda Küvetleri bölümüne bakınız.

**Not:** Gıda küvetlerini rayların üzerine yerleştiriniz. Küvetler Araba ya da Camcarrier® Taşıyıcı zeminine yerleştirilmemelidir.

**Not:** En iyi sonucu 82° ila 88° C yiyecek tepsileri yerleştirilerek ulaşılır. 121° C'nin üzerinde metal yiyecek tepsisi yerleştirmek taşıyıcıda veya arabada hasara neden olabilir.

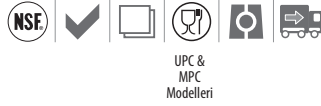

UPCS160



UPCSS160

*İstifleme ve Saklama %35 oranla azaltıldı!*

UPCS140

UPCS180

UPCS160

UPC140

UPC160

Fonksiyonel büyüklüklerde küvetler ve ayırıcılar ile gösterilmiştir.

UPC100 için ayırıcı bar bulunmamaktadır.

## Sıcak

UPC160	87°C	85°C	83°C	81°C	79°C
UPCS160	87°C	85°C	83°C	81°C	79°C
UPCSS160	87°C	85°C	83°C	81°C	79°C

Başlangıç Derecesi	1 saat	2 saat	3 saat	4 saat
--------------------	--------	--------	--------	--------

## Soğuk

UPC160	0°C	1°C	2°C	2°C	2,5°C
UPCS160	0°C	1°C	2°C	2°C	2,5°C
UPCSS160	0°C	1°C	2°C	2°C	2,5°C

Başlangıç Derecesi	1 saat	2 saat	3 saat	4 saat
--------------------	--------	--------	--------	--------

## Camcarriers® Taşıyıcılar

Tek parçadan oluşmuş polietilen yapısı, hava geçirmez kayış ve güçlü plastik mandallar.



<b>KOD</b>	240MPC
<b>BÖLME KAPASİTESİ</b>	1 GN½ – 10 cm Derinlikte Küvet
<b>DIŞ ÖLÇÜLER G x D x Y</b>	42 x 35 x 19 cm
<b>Kutu Adedi:</b>	1

## S-Serisi

Dayanıklı polipropilen yapısı, güçlü geniş plastik mandallar ile yapılmıştır. Çağdaş görüntüsü ve mükemmel muhafaza özelliği ile uygun fiyatta sunulmaktadır.



KOD	UPCS140	UPCS160**	UPCS180	UPCSS160*
BÖLME KAPASİTESİ	1 GN¼ – 10 cm derinlikte küvet	1 GN¼ – 15 cm derinlikte küvet	1 GN¼ – 20 cm derinlikte küvet	1 tam boy 15 cm derinlikte küvet
DIŞ ÖLÇÜLER G x D x Y	64 x 43,5 x 22 cm	64 x 43,5 x 26 cm	64 x 43,5 x 30,5 cm	62,5 x 42 x 28 cm
UYUMLU CAMDOLLY® TAŞIMA ARABASI	CD160	CD160	CD160	CD160

Kutu Adedi: 1 \*UPCSS160: Koyu Kahve (131) ve Sütü Kahve (157) renklerde mevcuttur.  
Yalnızca UPCSS160 için Sıcaklık Koruma Aracı: CP1220 ve CP1210 Camchiller.

\*\*UPCS160, Camchiller® ile kullanılmaz.

## Ultra Küvet

Tek parçadan oluşmuş polietilen yapısı, hava geçirmez kayış ve güçlü plastik mandallar.



KOD	UPC140	UPC160	UPC180
BÖLME KAPASİTESİ	1 GN¼ – 10 cm derinlikte küvet	1 GN¼ – 15 cm derinlikte küvet	1 GN¼ – 20 cm derinlikte küvet
DIŞ ÖLÇÜLER G x D x Y	63 x 44 x 21 cm	63 x 44 x 26 cm	63 x 44 x 30,5 cm
UYUMLU CAMDOLLY TAŞIMA ARABASI	CD100H, CD1826HB, CD160	CD100H, CD1826HB, CD160	CD100H, CD1826HB, CD160

Kutu Adedi: 1

## 100 Serisi

Küvetleri saklayarak ya da istifleyerek veya yiyecekleri doğrudan bölümlerin içine yerleştirerek muhafaza ediniz. 100MPCHL modeli açılır kapanır servis kapağına sahiptir.



KOD	100MPC	100MPCHL	UPC100
BÖLME KAPASİTESİ	3 GN¼ - 6,5 cm derinlikte küvet 2 GN¼ - 10 cm derinlikte küvet 1 GN¼ - 15 or 20 cm derinlikte küvet	1 GN¼ - 20 cm derinlikte küvet	3 GN¼ - 6,5 cm derinlikte küvet 2 GN¼ - 10 cm derinlikte küvet 1 GN¼ - 15 or 20 cm derinlikte küvet
DIŞ ÖLÇÜLER	68 x 45 x 38 cm	68 x 45 x 39,5 cm	68 x 46 x 40 cm
İÇ ÖLÇÜLER	55 x 35 x 20,5 cm	55 x 35 x 20,5 cm	56,5 x 33 x 20,5 cm
G x D x Y			
BÖLME KAPASİTESİ*	38 L	38 L	38 L
UYUMLU CAMDOLLY TAŞIMA ARABASI	CD100H, CD1826MTC, CD100HB, CD1826MTCHB, CD100, CD2028	CD100, CD100H, CD100HB	CD100H, CD1826MTC, CD100HB, CD1826MTCHB, CD100, CD2028

Kutu Adedi: 1 \* Gıda küvetleri kullanılmadan.

## Aksesuarlar

KOD	GENEL DIŞ ÖLÇÜLER	KUTU ADEDİ
Ayrıncı Bar		
DIV12	32,38 cm (Uzunluk)	3
DIV20	53,02 cm (Uzunluk)	3

Kutu Adedi: 1 \*UPCSS1600 de kullanılmamaktadır.



# Soğutucu Plaka, Termo Bariyer® & Camwarmer® Isıtıcı



## Soğutucu Plaka

- Kullanımı kolay, soğuk yiyecekleri ısısında muhafaza eder.
- Sıkça kullanılması gerektiği durumlarda 5° C'nin altında tutarak soğutma süresini uzatır ve güvenli bir şekilde soğukluğu muhafaza eder.
- Üniteye yerleştirmeden önce dondurun.

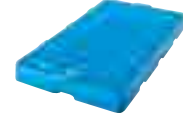
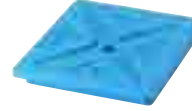
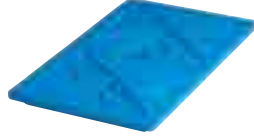
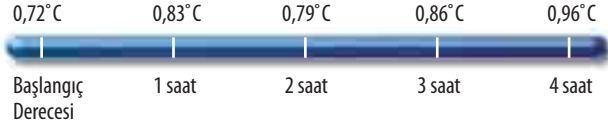

KOD	CP1220 (GN TAM BOY)	CP1210 (GN YARIM BOY)	CP814 (20 x 36 SOĞUTUCU PLAKA)
UYUMLU OLDUĞU ÜRÜNLER	UPCSS160, 300MPC, 1318MTC, UPC400, UPC400TR, UPSC400, UPC600, UPC800, UPC800TR, UPC1200, UPC1600, CVC72, CVC724, CMB1826, CMB1826L, ve CamKiosk**	125MPC, 300MPC, 1318MTC, UPC400, UPSC400, UPC400TR, UPC600, UPC800, UPC800TR, CVC724*, CVC72* ve CamKiosk*	12186CW, 12186P, 12189CW, 12189P, CVC724, CVC72, CVC55, ve CamKiosk
ÖLÇÜLER U x G x Y	53 x 33 x 3,8 cm	32,4 x 26,4 x 3,8 cm	35,56 x 20,32 x 3,8 cm
HER BİR BOŞLUK İÇİN ADET	1 (*2 her bir boşluk için)	1 (*2 her bir üst oluk için)	1

Kutu Adedi: 1 Renk: Buz Mavisi (159).

## Termo Bariyer

- Gıda dağıtım şirketleri için çok değerli, bir o kadar da ekonomik ısı muhafaza aracı.
- Boş alanları ve kısmi olarak yüklenmiş bölmedeki ısı kaybını minimize etmek için kullanılır.

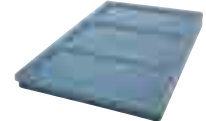
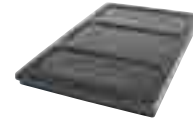
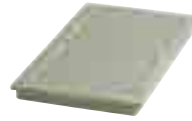
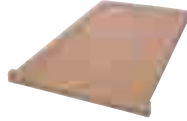

KOD	300DIV	400DIV	1200DIV	1600DIV
UYUMLU OLDUĞU ÜRÜNLER	300MPC, UPC600, 1318MTC	UPC400, UPC800, UPC400TR, UPSC400, UPC800TR	UPC1200, CVC72, CVC724	UPC1600, CamKiosk UPC1600TR
HER BÖLME İÇİN ADET	1	1	2	2
ÖLÇÜLER U x G x Y	53 x 33 x 2,5 cm	54 x 33 x 3,8 cm	53 x 33,5 x 3,5 cm	53 x 33,5 x 3,8 cm
RENK	Sütlü Kahve (157)	Gri (180)	Koyu Kahve (131)	Kayrak Taşı Mavisi (401)
KUTU ADEDİ	1	1	2	2



## Camwarmer Isıtıcı

- Sıcak yemekleri ulaşım esnasında ya da saklama esnasında sıcak tutar ve ısılarını güvenle muhafaza eder.
- Sıkça kullanım gerektiği zamanlarda muhafaza süresini uzatmak ya da 65° C'nin üstünde güvenli saklamayı geliştirmek için sıcak yiyecekleri ünite içerisinde tutunuz.



KOD	1210PW
UYUMLU OLDUĞU ÜRÜNLER	300MPC, 1318MTC, UPC400, UPC400TR, UPSC400, UPC600, UPC800, UPC800TR
ÖLÇÜLER U x G x Y	34 x 27,5 x 4 cm
KUTU ADEDİ	1

Renk: Granit Gri (191).

Camwarmer Isıtıcı ile UPC400. Her boşlukta iki adet Camwarmer Isıtıcı kullanılması tavsiye edilir.



## Isı Muhafaza – En İyi Yiyecek Saklama Performansı

### Soğutucu Plaka – GN $\frac{1}{4}$ ve GN $\frac{1}{2}$ Ölçülerde

- Kullanımı:
  - Ünite boşluklarını önceden soğutma.
  - Gıda küveti bölmelerinde paketlenmiş yiyecek saklayabilme (Sadece Yarım Boy).
  - Soğuk yiyecek muhafazasını maksimize edin.
  - Açık boş alanları minimize edin.
- Kullanımı kolay:
  1. 8 Saat Dondurun.
  2. Üst kısımdaki raylara bir veya iki adeti kaydırın ve 15–20 dakika kadar önceden soğutun.
  3. Önceden soğutulmuş yiyeceklerinizi Soğutucu Plakaların alt tarafına yerleştirin. (A)
  4. Yiyecekler alındıkça Soğutucu Plakaları aşağı doğru taşıyın. (B)

### SOĞUTUCU PLAKA

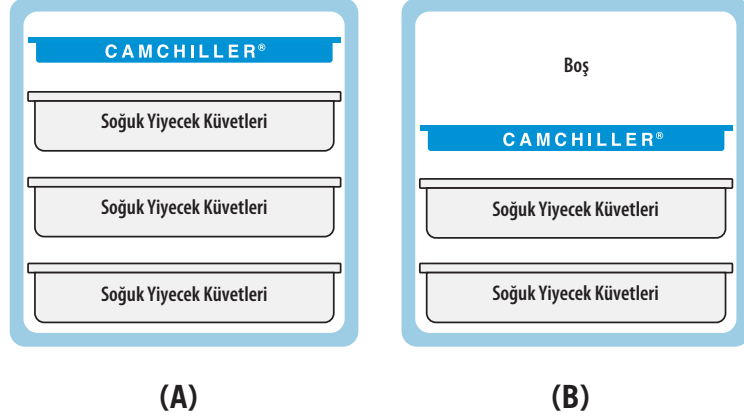

### Termo Bariyer® – GN $\frac{1}{4}$ Tam Boy

- Kullanımı:
  - Aynı ünite içinde sıcak ve soğuk yemekleri muhafaza eder.
  - Boş alanları minimize eder.
- Kullanımı kolay:
  1. Üstteki sıcak yiyecekleriniz ve alttaki soğuk yiyeceklerinizin arasına yerleştirin. (A)
  2. Üstteki açık boş alana konmuş sıcak yiyeceğin altına yerleştirin. (B)
  3. Altteki açık boş alana konmuş soğuk yiyeceğin üstüne yerleştirin. (C)

### SICAK VE SOĞUK MUHAFAZA

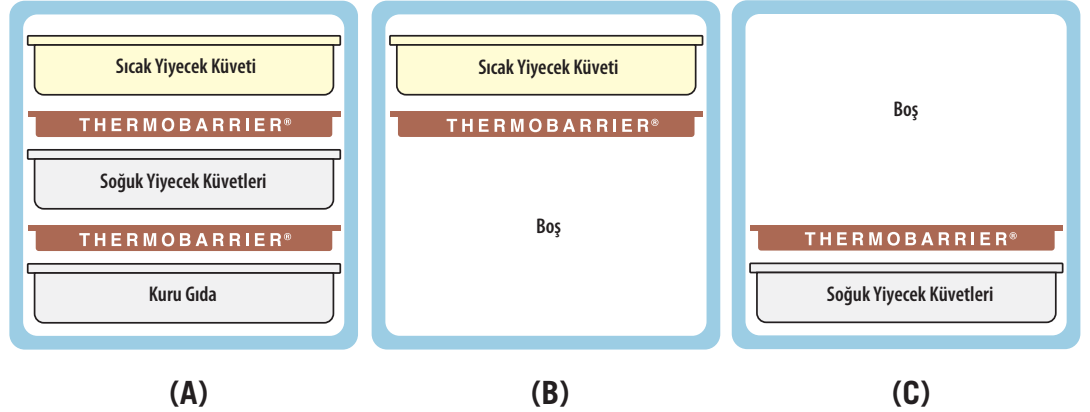

### Camwarmer® Isıtıcı – GN $\frac{1}{2}$ Ölçüde

- Kullanımı:
  - Ünite boşluklarını önceden ısıtın.
  - Sıcak yiyecek muhafazasını maksimize edin.
  - Açık boş alanları minimize edin.
- Kullanımı kolay:
  1. 180°C fırında 45 dakika ısıtın.
  2. İki adet Camwarmer Isıtıcıyı alt raylara yerleştirin ve boş alanları 15-20 dakika kadar ısıtın. (ya da çok yüksek ısılı küvet kapağı ve tepsilerin üzerine yerleştirin).
  3. Önceden ısıtılmış yiyeceklerinizin bulunduğu küvetleri Camwarmer Isıtıcının üst tarafına yerleştiriniz. (A)
  4. Yiyecekler alındıkça Camwarmer Isıtıcıları yukarı doğru taşıyınız. (B)

### SICAK MUHAFAZA

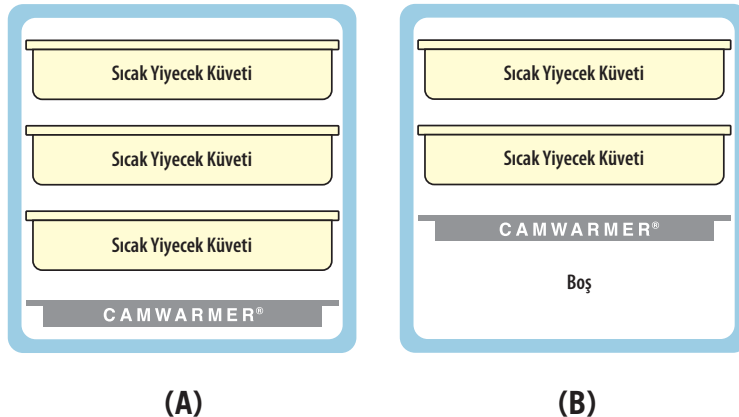

# Yalıtımlı Önden Yüklemeli 300MPC & UPC400 Gastronorm Gıda Küveti Taşıyıcıları



- Dayanıklı ve güvenli önden yüklemeli gıda küveti taşıyıcıları.
- Sıcak ya da soğuk yiyecek dolu birden çok küveti saatlerce güvenli bir şekilde muhafaza eder.
- Köpük yalıtımlı tek parça polietilenden oluşur.
- Hava geçirmez, çıkarılabilir kapağı güvenli mühürleme sağlar.

**300MPC Renkler:** Denizci Mavisi (186), Kayrak Taşı Mavisi (401), Sütü Kahve (157), Koyu Kahve (131), Tuğla Kırmızısı (402), Yeşil (519), Siyah (110), Alev Kırmızısı (158).

**UPC400 Renkler:** Denizci Mavisi (186), Kayrak Taşı Mavisi (401), Buz Mavisi (159), Sütü Kahve (157), Koyu Kahve (131), Siyah (110), Granit Gri (191), Granit Yeşil (192), Granit Kum (194).

▲ **Camdolly Taşıyıcı Renkleri:** Kayrak Taşı Mavisi (401), Sütü Kahve (157), Koyu Kahve (131), Siyah (110), Gri (180).

**Not:** Gıda Küvetlerini raylar üzerine yerleştiriniz. Küvetler, taşıyıcının boşluğundaki zeminine yerleştirilmemelidir. Lütfen belirtilen küvet ölçülerini kullanınız.

**Not:** En iyi sonucu 82° ila 88° C yiyecek tepsiyi yerleştirilerek ulaşılır. 121° C'nin üzerinde metal yiyecek tepsiyi yerleştirmek taşıyıcıya veya arabada hasara neden olabilir.

Fiyat ve sipariş bilgileri için Gıda Küvetleri bölümüne bakınız.

UPC400 U.S. Patent D 392,158 kapsamındadır. Hava Tahliye Fişi U.S. Patent D 553,717 S kapsamındadır.

\*Kurcalamaya karşı korumalı modeller (düzeltici sanayi için) çıkarılamaz menteşe pimi kullanır.



## TÜRKİYE DEPOMUZDA BULUNAN STOK ÜRÜNLERİ & RENKLERİ

UPC400: (131), (157), (401)  
CD400: (401)

## Sıcak

UPC400	87,8°C	85,6°C	84,5°C	82,8°C	81,7°C
300MPC	86°C	83°C	81°C	79°C	77°C
	Başlangıç Derecesi	1 saat	2 saat	3 saat	4 saat

## Soğuk

UPC400	0,3°C	0,8°C	0,9°C	1,2°C	1,4°C
300MPC	1°C	1,5°C	2°C	2,5°C	3°C
	Başlangıç Derecesi	1 saat	2 saat	3 saat	4 saat



UPC400 & CD400



300MPC



KOD	300MPC	UPC400 / UPC400SP**
DIŞ ÖLÇÜLER G x D x Y	42,5 x 62 x 57 cm	46 x 63,3 x 62 cm
İÇ ÖLÇÜLER G* x D x Y	34 x 53,5 x 36 cm	33,5 x 53,3 x 49 cm
Kutu Adedi: 1	* Raydan Raya.	** Emniyet Paketi (SP).

## TAŞIMA KAPASİTESİ: GN 1/3 KÜVET SAYISI

KÜVET DERİNLİĞİ	300MPC	UPC400
6,5 cm	4	6
10 cm	3	4
15 cm	2	3
20 cm	1+	2
	Herbiri 6,5 cm	

GN 1/2 ve 1/3 boy küvetleri de taşıyabilmektedir.

## Opsiyonel Aksesuarlar

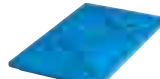

KOD	1210PW	300DIV	400DIV	CP1220	CD300*	CD400	400STP
AÇIKLAMA	Camwarmer® Isıtıcı	Termo Bariyer®	Termo Bariyer	Soğutucu Plaka	Camdolly®	Camdolly	Kayış
DIŞ ÖLÇÜLER (CM)	34,9 x 27,6 x 4	53 x 33 x 2,5	54 x 33 x 3,8	53 x 33 x 3,8	49 x 65 x 26,5	71 x 53 x 23	500 Uzun
İÇ ÖLÇÜLER (CM)	—	—	—	—	43 x 59	63,5 x 46	—
RENK	Granit Gri (191)	Sütü Kahve (157)	Gri (180)	Buz Mavisi (159)	▲	▲	Krem (000)

Kutu Adedi: 1 \* Ayrıca CD300H ve CD300HB olarak mevcuttur. Camdolly bölümüne bakınız.



# UPCS400 Ultra Küvet Taşıyıcı® S-Serisi Gastronorm Gıda Küvetlerini Taşımak İçin

- Son derece güvenli, son derece dayanıklı önden yüklemeli küvet taşıyıcı.
- Sıcak ya da soğuk yiyecek dolu birden çok küveti saatlerce muhafaza eder.
- Dayanıklı polietilen dış yüzey ve kalın poliüretan köpük yalıtım.

◇ UPCS400 Renkler: Kayrak Taşı Mavis (401), Alacalı Gri (480), Koyu Kahve (131).

▲ CD400 Renkler: Sütü Kahve (157), Koyu Kahve (131), Siyah (110), Kayrak Taşı Mavis (401), Gri (180).

Tekerlekler: 12,7 cm 2 sabit, 2 hareketli, 1 frenli.

Not: En iyi sonucu 82° ila 88° C yiyecek tepsileri yerleştirilerek ulaşılır. 121° C'nin üzerinde metal yiyecek tepsisi yerleştirmek taşıyıcıda veya arabada hasara neden olabilir.



## TÜRKİYE DEPOMUZDA BULUNAN STOK ÜRÜNLERİ & RENKLERİ

CD400: (401)



İki UPCS400 ile istiflenebilir. CD400 Camdolly Taşıma Arabalarına uyumludur, ya da düz yüzeyli alanlarda taşıma için opsiyonel tekerlek eklenebilmektedir.

## TAŞIMA KAPASİTESİ:

KÜVET DERİNLİĞİ	GN 1/1 KÜVET SAYISI
6,5 cm	6
10 cm	4
15 cm	3
20 cm	2

GN 1/2 ve 1/3 boy küvetleri de tutar.



KOLAY İÇERİK VE YÖNLENDİRME ETİKETİ  
Menü göstergesi gereksiz açma kapamayı önler.

### KULLANIŞLI

Entegre edilmiş küvet yerleştirme alanı servisi kolaylaştırır (taşıma esnasında kullanımı uygun değildir).

### KOLAY TEMİZLİK İMKANI

Kapılar temizlik için kolayca çıkarılır.



### ERGONOMİK TASARIM

Kırılmaz, ergonomik, yanlarında bulunan kulplar ile iki kişi tarafından kolayca taşınır.

### ISI MUHAFAZA ÖZELLİĞİ

Poliüretan yalıtım sistemi ile sıcak yiyecekleri sıcak ve soğuk yiyecekleri soğuk tutar.



### HIZLI ULAŞIM

Tek, 23 cm naylon mandallar hızlı ve güvenli açma kapama imkanı sağlar.



### BASINÇ KONTROLÜ

Havalandırma kapağı basıncı eşitler ve buharı dışarı atar.

### MÜHÜR

Yerleştirilmiş mühürler hava kaçağını engeller ve sıkı bir tutuş sağlar.

### Sıcak

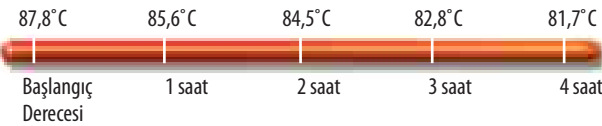

### Soğuk

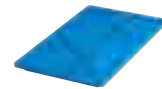
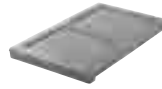
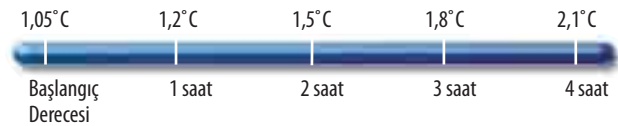

KOD	UPCS400	UPCS400CK	1210PW	400DIV	CP1220	CD400	400STP
AÇIKLAMA	İzoleli Taşıyıcı	Tekerlek Takımı*	Camwarmer® Isıtıcı	Termo Bariyer	Soğutucu Plaka	Camdolly®	Kayış
DIŞ ÖLÇÜLER (cm)	63,5 x 46 x 63	ø 12,7	34,9 x 27,6 x 4	54 x 33 x 3,8	53 x 33 x 3,8	71 x 53 x 23	500 cm Uzun
İÇ ÖLÇÜLER (cm)	53,5 x 33,5 x 48,6	—	—	—	—	63,5 x 46	—
RENK	◇	—	Granit Gri (191)	Gri (180)	Buz Mavis (159)	▲	Krem (000)

Kutu Adedi: 1 \* Opsiyonel Tekerler Takımı: 2 Sabit, 2 Hareketli, 1 Frenli.

# Gastronorm Gıda Küvetlerini Taşımak İçin Ultra Camcarts® Arabalar



- Çift bölmeli, yüksek kapasiteli arabalar, sıcak ya da soğuk yiyecekleri tutar ve taşır.
- Kabinin her tarafı ve bölmeler arası, sağlam, polietilen dış yüzey ve kalın köpük yalıtımlıdır.
- Hava kaçırmayan çıkarılabilir kapaklar yiyeceklerin ısılarını saatlerce muhafaza eder.
- Kullanımı kolay olup çökmez, çatlamaz, paslanmaz, kırılmaz ve parçalanmaz özelliktedir.
- Dayanıklı naylon kapı mandalları kolayca açılır ve güvenli bir şekilde kapatılır.
- Tam açılan kapılar doldurma ve boşaltma esnasında kolaylık sağlar.
- Kalıplı kulpları kolay manevra sağlar.
- Bariyerler, duvarlara, mobilyalara ve diğer ekipmanlara zarar gelmesini azaltır.

**Renkler:** Denizci Mavisi (186), Kayrak Taşı Mavisi (401), Sütü Kahve (157), Koyu Kahve (131), Tuğla Kırmızısı (402), Yeşil (519), Siyah (110), Alev Kırmızısı (158), Granit Gri (191), Granit Yeşil (192), Granit Kum (194).

Darbelere dayanıklı modeller çıkamaz menteşe vidaları ile mevcuttur. (Sanayi kullanımına uygundur.)

**Not:** Gıda Küvetlerini raylar üzerine yerleştiriniz. Küvetler, taşıyıcının boşluğundaki zemine yerleştirilmemelidir. Lütfen belirtilen küvet ölçülerini kullanınız.

**Not:** En iyi sonuca 82° ila 88° C yiyecek tepsiyi yerleştirilerek ulaşılır. 121° C'nin üzerinde metal yiyecek tepsiyi yerleştirmek taşıyıcıda veya arabada hasara neden olabilir.

Hava Tahliye Fişi U.S. Patent D 553,717 S kapsamındadır.



Poliüretan yalıtım sistemi sıcak yiyecekleri sıcak ve soğuk yiyecekleri soğuk muhafaza eder.



Ağır hizmete uygun opsiyonel tekerleklerle birlikte gösterilmektedir.

**Emniyet Paketi (SP)**, güvenlik ve gizliliğin ilk sırada yer aldığı işlemler için özel olarak tasarlanmıştır.

Bu modeller, güvenlik riski taşımadan ağır koşullara dayanabilen bileşenlere sahiptir. Menteşelerde zorla açılmaya karşı dayanıklı vidalar. Çıkarılmayan kapılar. Zorla açılmaya karşı dayanıklı avatalar ile monte edilmiş tekerlekler ve şasi plakaları. Asma kilitler için kilit köprüsü (isteğe bağlı ürün).

Raylar, servis amacıyla kullanılmaları için tasarlanmıştır, taşıma için değildir.



TOPLAM ARABA TAŞIMA KAPASİTESİ	UPC600	UPC800	UPC1200	UPC1600
<b>Tam Boy Gıda Küvetleri</b>				
6,5 cm derinlik	8 küvet	12 küvet	16 küvet	24 küvet
10 cm derinlik	6 küvet	8 küvet	12 küvet	16 küvet
15 cm derinlik	4 küvet	6 küvet	8 küvet	12 küvet
20 cm derinlik	2 küvet + 2 adet 10 cm küvet	4 küvet	4 küvet	8 küvet
<b>Camtray®</b>				
3253	12 tepsi	12 tepsi	12 tepsi	48 tepsi
2632	24 tepsi	48 tepsi	—	—
2025	—	—	12 tepsi	24 tepsi

Sipariş bilgileri için Gıda Küvetleri ve Camtray® Bölümüne bakınız.

\*Tepsiler arası boşluk 3,8 cm olarak baz alınmıştır.

## Sıcak

UPC600	86,8°C	84,3°C	82,5°C	80,8°C	79,3°C
UPC800	87,7°C	85,5°C	84,2°C	82,9°C	81,7°C
UPC1200	85,6°C	82,1°C	80,1°C	78,3°C	77,2°C
UPC1600	87,1°C	85,9°C	85,1°C	84,3°C	83,7°C



Başlangıç Derecesi 1 saat 2 saat 3 saat 4 saat

## Soğuk

UPC600	0,6°C	1,1°C	1,4°C	1,8°C	2,1°C
UPC800	0,3°C	0,8°C	0,9°C	1,2°C	1,4°C
UPC1200	0,5°C	0,9°C	1,1°C	1,3°C	1,4°C
UPC1600	0,6°C	1,0°C	1,2°C	1,5°C	1,5°C



Başlangıç Derecesi 1 saat 2 saat 3 saat 4 saat



## UPC600

KOD	UPC600
AÇIKLAMA	Standart model
DIŞ ÖLÇÜLER G x D x Y	52 x 69 x 114,5 cm
BÖLME ÖLÇÜLERİ	34 x 54 x 35,5 cm
Kutu Adedi: 1	Tekerlekler: 12,7 cm, 2 sabit, 2 hareketli, 1 frenli.



## UPC800

KOD	UPC800	UPC800SP
AÇIKLAMA	Standart model	Emniyet Paketi
DIŞ ÖLÇÜLER G x D x Y	52 x 69 x 137 cm	52 x 69 x 137 cm
BÖLME ÖLÇÜLERİ	33 x 54,5 x 48,5 cm	33 x 54,5 x 48,5 cm
Kutu Adedi: 1	Tekerlekler: 15,2 cm, 2 sabit, 2 hareketli, 1 frenli.	



## UPC1200

KOD	UPC1200
AÇIKLAMA	Standart model
DIŞ ÖLÇÜLER G x D x Y	72,5 x 82 x 116 cm
BÖLME ÖLÇÜLERİ	54 x 66,5 x 34,5 cm
Kutu Adedi: 1	Tekerlekler: 15,2 cm, 2 sabit, 2 hareketli, 1 frenli.



## UPC1600

KOD	UPC1600	UPC1600HD	*UPC1600SP	UPCGL1600SP
AÇIKLAMA	Standart model	YY (Yüksek Yoğunluklu) Tekerlekli Standart Model	Emniyet Paketi	Emniyet Paketi, conta olmadan
DIŞ ÖLÇÜLER G x D x Y	71,5 x 82 x 135 cm	73 x 84,7 x 138,4 cm	71,5 x 82 x 135 cm	71,5 x 82 x 135 cm
BÖLME ÖLÇÜLERİ	53,5 x 66,5 x 53,5 cm	53,5 x 66,5 x 53,5 cm	53,5 x 66,5 x 53,5 cm	53,5 x 66,5 x 53,5 cm

Kutu Adedi: 1 Tekerlekler: 15,2 cm, 2 sabit, 2 hareketli, 1 frenli.

YY: Yüksek yoğunluklu, yüksek modül 15,24 x 5,08 cm. 2 sabit, 2 dönen ve frenli tekerlekler.

\*Emniyet Paketi (SP) kilitlemeli menteşe milleri, kilitleri ve tekerlekleri takılı şekilde ısıya dayanıklı vidalar ile birlikte.



## Opsiyonel Aksesuarlar

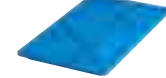
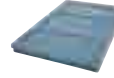
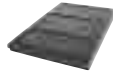
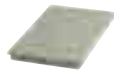
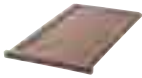

KOD	300DIV	400DIV	1200DIV	1600DIV	CP1220	1210PW
AÇIKLAMA	Termo Bariyer®	Termo Bariyer	Termo Bariyer	Termo Bariyer	Soğutucu Plaka®	Camwarmer® Isıtıcı
DIŞ ÖLÇÜLER U x G x Y	53 x 33 x 2,5 cm	54 x 33 x 2,5 cm	53 x 33,5 x 3,5 cm	53 x 33,5 x 3,8 cm	53 x 33 x 3,8 cm	34 x 27,5 x 4 cm
UYUMLU OLDUĞU ÜRÜNLER	UPC600	UPC800, UPC800TR	UPC1200	UPC1600	UPC600, UPC800, UPC800TR, UPC1200, UPC1600, UPC1600TR	UPC600, UPC800, UPC800TR
RENK	Sütlü Kahve (157)	Gri (180)	Koyu Kahve (131)	Kayrak Taşı Mavisi (401)	Buz Mavisi (159)	Granit Gri (191)

Kutu Aded: 1 1200DIV / 1600DIV Kutu Adedi: 2

# Taşıyıcı Kapasite Klavuzu

## Cambro® Yalıtımlı Taşıyıcılar için Örnek Yükleme

### ÜST YÜKLEME

UPC140-UPC180  
UPCS140-UPCS180  
UPCSS160  
125MPC



1 tam boy

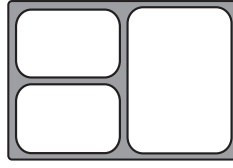

3 çeşit yemek servisi:  
2 x GN ¼  
1 x GN ½  
1 DIV 12 ayrıncı bar  
(Yaklaşık 14 yemek)

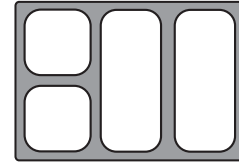

4-çeşit yemek servisi:  
2 x GN ¼  
2 x GN ½  
2 DIV12 ayrıncı bar  
(Yaklaşık 14 yemek)

### ÜST YÜKLEME

100 serisi  
100MPC  
UPC100  
UPC101

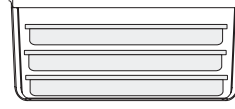

3 x 6,5 cm

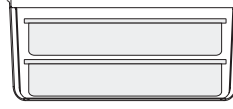

2 x 10 cm

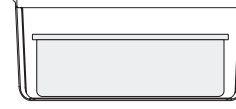

1 x 15 cm  
veya 1 x 20 cm

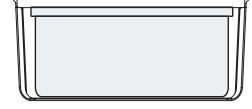

100MPCHL  
veya 1 x 20 cm

### ÖNDEN YÜKLEME

300MPC  
UPC600 (x2)  
UPC1200 (x4)

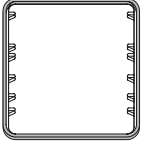

300MPC Ray Konfigürasyonları

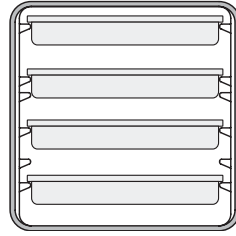

4 x 6,5 cm

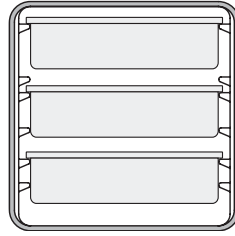

3 x 10 cm

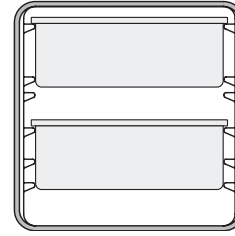

2 x 15 cm

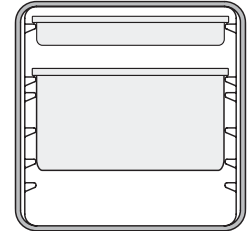

1 x 20 cm  
ve 1 x 6,5 cm

### ÖNDEN YÜKLEME

UPC400  
UPCS400  
UPCH4002  
UPC800 (x2)  
UPCH8002 (x2)  
UPC1600 (x4)  
UPCH1600 (x4)  
CMB1826L (x2)

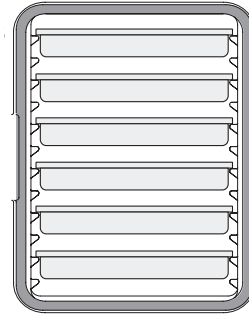

6 x 6,5 cm

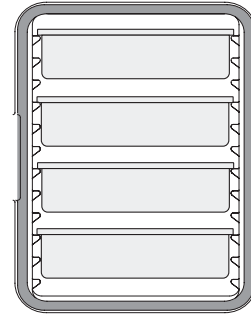

4 x 10 cm

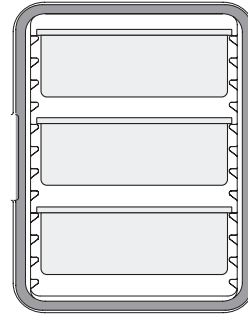

3 x 15 cm

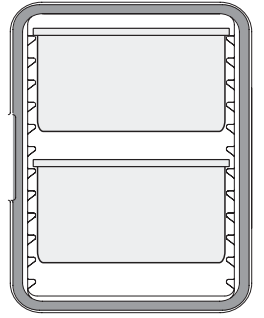

2 x 20 cm

### SAC KÜVETLER İÇİN CAMCARRIERS TAŞIYICILAR® VE CAMCARTS® ARABALAR

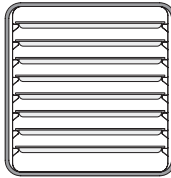

1318MTC  
8 x ½ boy  
sac küvetler

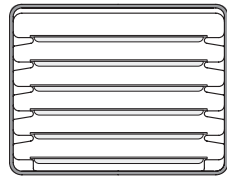

1826MTC  
6 x tam boy  
sac küvetler  
1826DTC (x4)  
CMB1826L (x2)

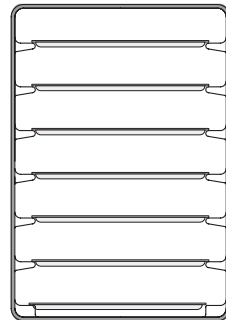

1826LTC3  
7 x tam boy  
sac küvetler

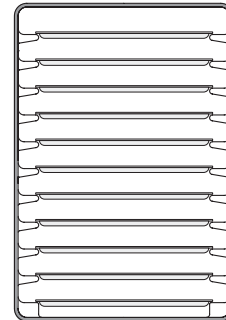

Camtherm Düşük  
11 x tam boy  
sac küvetler  
Camtherm Uzun (x2)

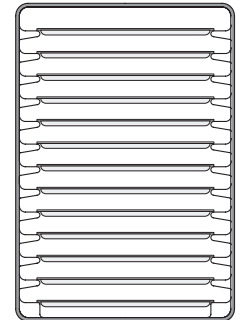

1826LTC  
13 x tam boy  
sac küvetler

### GN ÖZET KONTAYNER BOYU

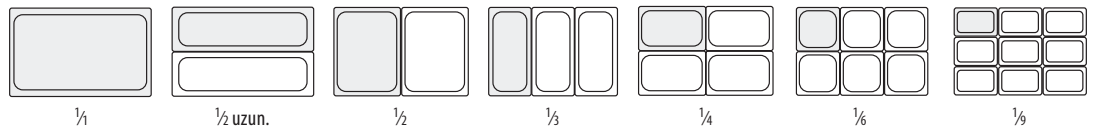

Santimetre olarak derinlik

# Ultra Küvet Taşıyıcı® ve Ultra Camcart® Araba H-Serisi

- Elektrikli sıcak saklama ve elektrikli olmayan taşıma için tasarlanmıştır.
- Nazik, 65° den 74°C ye radyan olmayan ısılar yiyecekleri pişirmez ve nemlenmelerine neden olur.
- Makarna, kızarmış tavuk eti ve çift hamurlu çörekler gibi çeşitli yiyecekleri muhafaza eder.
- Oda sıcaklığından ve 3 dakikalık dinlendirmeden sonra; 1 saat ön ısıtma zamanı gerektirir.
- Enerji tüketimi metal dolaplara göre önemli ölçüde daha azdır.
- Metal dolaplar gibi paslanmaz veya eğilmez, daha ekonomik ve idaresi kolaydır.
- Tüm UPCH Modelleri; Kablosu çıkarıldıktan sonra sıcak yiyecekleri 4 saate kadar güvenli ve sıcak tutacak şekilde test edilmiştir.
- Sadece üst kapağı ısıtılabilir modeller; üstte elektrikli sıcak saklama dolabı, altta pasif sıcak veya soğuk yiyecek saklama yeri sayesinde çok yönlü kullanım sağlar.
- Isıtılabilir kapaklar; UPC400, UPC800 ve UPC1600 ile uyumluluk için ayrı olarak da satılmaktadır.

Renkler: Granit Gri (191), Siyah (110), Granit Yeşili (192), Kayrak Taşı Mavisini (401), Koyu Kahve (131).

Tekerlekler: 15,2 cm 2 sabit, 2 hareketli, 1 frenli.



## Güç Açık ve Isıtma Açık Göstergesi

UPCH1600 modelinizin ısı ve güç statüsü ile iletişimde olun. Bölmedeki ısının hedef ısıya ulaştığını eş zamanlı öğrenin.



## Havalandırma

Bölmelerdeki havalandırmalar sayesinde ünite içerisinde önden arkaya doğru devam eden ısı yayımı sürekli ısınmayı sağlar.



## Sağlam Dış Yüzey

Tüm UPCH üniteler, poliüretan köpük yalıtımı sağlam polietilen yapıları sayesinde, içte ısıyı saklarken dışta ısıyı düşürür. Çatlamaz, eğilmez, parçalanmaz, paslanmaz ve kırılmaz.



## İzolasyon

CFC içermeyen, yerinde yapılmış poliüretan köpük izolasyonu sayesinde kablo çıkarıldıktan sonra ısıyı 4 saat boyunca 64°C'ye kadar saklamaktadır.

# Ultra Küvet Taşıyıcı® Ve Ultra Camcart® Araba H-Serisi

Raylar, servis amacıyla kullanılmaları için tasarlanmıştır, taşıma için değildir.



UPCH4002



UPCH8002



UPCH16002

KOD	UPCH4002	UPCH8002	UPCH16002
<b>Elektriksel Özellikleri</b>			
Gerekli Voltaj	200 - 230 VAC	200 - 230 VAC	200 - 230 VAC
Maksimum Amp.	1,2a	1,2a	2,3a
Vat	265w	265w	506w
Hertz	50/60	50/60	50/60
Priz Türü	Avrupa tipi priz, CEE7	Avrupa tipi priz, CEE7	CEE7/7 to C15RA
Güç Kablosu Uzunluğu	2,7 m	2,7 m	2,7 m

## Fişe Takılı Değilken Sıcaklık Muhafaza

UPCH4002	87,8°C	82,8°C	81,7°C	80°C	78,9°C
UPCH8002	87,8°C	83,9°C	82,8°C	81,1°C	80°C
UPCH16002	87,8°C	82,8°C	81,7°C	80°C	78,9°C



Başlangıç Derecesi 1 saat 2 saat 3 saat 4 saat

## SICAKLIĞIN MUHAFAZA EDİLMESİ

65° — 74°C

### ISINMA SÜRESİ

Oda sıcaklığından sıcağa doğru

1 dakika

### TEKRAR ISINMA SÜRESİ\*

Kapı 30 saniye açık bırakıldıktan sonra sıcak ısıyı tekrar elde etme süresi.

3 dakika

### TAŞIMA SÜRESİ

Belli bir süre içerisinde sıcak ısıya erişilmesi halinde 65°C'ye ulaşana kadar ünite fişten çıkarılarak pasif bırakılabilir.

4 saat +

\*87,7°C sıcak su doldurulmuş 4 adet tam boy, 10 cm derinliğinde H-Küvetleri™ ile yapılan test baz alınmıştır.

## ÖNDEN YÜKLEME

UPCH4002  
UPCH8002 (x2)  
UPCH16002 (x4)

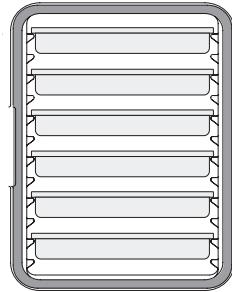

6 x 6,5 cm

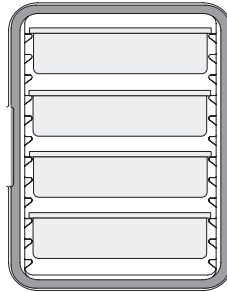

4 x 10 cm

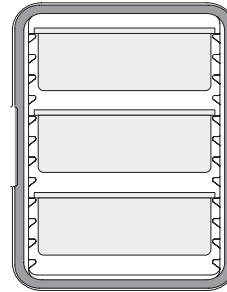

3 x 15 cm

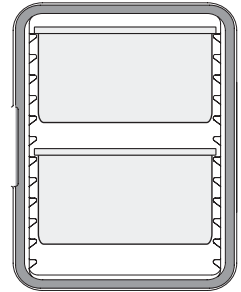

2 x 20 cm

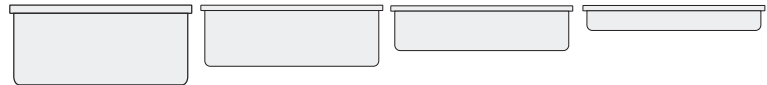

## Gıda Küveti Porsiyon Klavuzu

### GN 1/1 Gıda Küveti

Derinlik:	20 cm	15 cm	10 cm	6,5 cm
Her bir küvet için servis porsiyonu (1 Fincan):	80	60	40	30

# Ultra Küvet Taşıyıcı® Ve Ultra Camcarts® Arabalar H-Serisi Taşıyıcı

- Güvenli, sıcak yiyecek ısılarını muhafaza ederek HACCP şartlarını sağlamayı etkinleştirir.
- UPCH400(2) modelleri Camdolly® ile güvenli kayışlar sayesinde saklama ya da taşıma için istiflenir.

**Renkler:** Granit Gri (191), Granit Yeşil (192), Kayrak Taşı Mavisi (401), Siyah (110), Koyu Kahve (131).

**CD400 Renkler:** Sütlü Kahve (157), Koyu Kahve (131), Siyah (110), Kayrak Taşı Mavisi (401), Gri (180).

**Tekerlekler:** 15,2 cm 2 sabit, 2 hareketli, 1 frenli.

**Not:** Eğer metal küvetler kullanılıyorsa, raylara yerleştirmeden önce 120° C'ye kadar soğutunuz.

**Not:** Gıda Küvetlerini raylar üzerine yerleştiriniz. Küvetler, taşıyıcının boşluğundaki zeminine yerleştirilmemelidir. Lütfen belirtilen küvet ölçülerini kullanınız.

Havalandırma Kapağı Patenti Beklemedir.



**TÜRKİYE DEPOMUZDA  
BULUNAN STOK ÜRÜNLERİ & RENKLERİ**  
CD400: (401)

KOD	AÇIKLAMA	DIŞ ÖLÇÜLER G x D x Y	BÖLME ÖLÇÜLER G x D x Y
<b>1-Bölmeli Sıcak Muhafazalı Ultra Küvet Taşıyıcı 110V</b>			
UPCH400	Tekerleksiz	46 x 67 x 63 cm	33,5 x 53,3 x 48,6 cm
UPCHW400	Tekerlekli	46 x 67 x 79,4 cm	33,5 x 53,3 x 48,6 cm
<b>220V</b>			
UPCH4002	Tekerleksiz	46 x 67 x 63 cm	33,5 x 53,3 x 48,6 cm
UPCHW4002	Tekerlekli	46 x 67 x 79,4 cm	33,5 x 53,3 x 48,6 cm
<b>2-Bölmeli Sıcak Muhafazalı Ultra Camcarts Arabalar 110V</b>			
UPCH800	Her iki kapı da ısıtmalı	52 x 69 x 137,2 cm	33 x 54,5 x 48,5 cm
UPCHT800	Yalnızca üst kapı ısıtmalı	52 x 69 x 137,2 cm	33 x 54,5 x 48,5 cm
UPCH1600	Her iki kapı da ısıtmalı	73 x 84,7 x 137,5 cm	53,5 x 66,5 x 53,5 cm
UPCH1600HD	Her iki kapı da ısıtmalı, HD tekerlekler	73 x 84,7 x 138,4 cm	53,5 x 66,5 x 53,5 cm
UPCHT1600	Yalnızca üst kapı ısıtmalı	73 x 84,7 x 137,5 cm	53,5 x 66,5 x 53,5 cm
UPCHT1600HD	Yalnızca üst kapı ısıtmalı, HD tekerlekler	73 x 84,7 x 138,4 cm	53,5 x 66,5 x 53,5 cm
UPCHTR1600	Her iki kapı ısıtmalı, Kurcalanmaya karşı dayanıklı	73 x 84,7 x 138,4 cm	53,5 x 66,5 x 53,5 cm
<b>220V</b>			
UPCH8002	Her iki kapı da ısıtmalı	52 x 69 x 137,2 cm	33 x 54,5 x 48,5 cm
UPCHT8002	Yalnızca üst kapı ısıtmalı	52 x 69 x 137,2 cm	33 x 54,5 x 48,5 cm
UPCH16002	Her iki kapı da ısıtmalı	73 x 84,7 x 137,5 cm	53,5 x 66,5 x 53,5 cm
UPCH16002HD	Her iki kapı da ısıtmalı, HD tekerlekler	73 x 84,7 x 138,4 cm	53,5 x 66,5 x 53,5 cm
UPCHT16002	Yalnızca üst kapı ısıtmalı	73 x 84,7 x 137,5 cm	53,5 x 66,5 x 53,5 cm
UPCHT16002HD	Yalnızca üst kapı ısıtmalı, HD tekerlekler	73 x 84,7 x 138,4 cm	53,5 x 66,5 x 53,5 cm
UPCHTR16002	Her iki kapı ısıtmalı, Kurcalanmaya karşı dayanıklı	73 x 84,7 x 138,4 cm	53,5 x 66,5 x 53,5 cm
<b>Aksesuarlar</b>			
CD400	Camdolly®	53 x 70 x 23 cm	–
400STP	Kayış	5 m dt.	–

UPCH Kutu Adedi: 1

Şunlar da mevcuttur: 110V ve 220V için Üst ve Alt Yedek/Güçlendirme Kapıları (birbirleriyle değiştirilemez).

Tekerlekler: 15,2 cm x 3,2 cm – 2 sabit, 2 hareketli, 1 frenli.

YY: Ağır ış, yüksek modül 15 x 5,08 cm 2 sabit, 2 hareketli ve frenli tekerlekler.

# Combo Cart™ Plus (Non-Elektrikli)



- Pazardaki en çok yönlü yalıtımlı taşıyıcı! Yemek tepsilerini, fırın tepsilerini, diğer tepsileri ve büyük pizza kutularını bile alır.
- İki ayrı bölme, sıcak ya da soğuk gıdanın taşınması için esneklik sağlar.
- Sert, sağlam polietilen dış yüzey yamulmaz, paslanmaz ya da kırılmaz—metal taşıma arabalarına harika bir alternatiftir!
- Kabin içindeki kalın, CFC içermeyen poliüretan yalıtım mükemmel gıda kalitesi sunar ve 4 ya da daha fazla

saat boyunca sıcaklığın muhafaza edilmesini sağlar.

- Catering şirketleri, okullar, oteller ve büyük kuruluşlar için idealdir.

Renk: Kömür Grisi (615).

**Not:** Yemek tepsilerini raylara yerleştirin. Tepsiler bölme zeminine yerleştirilmemelidir. Tüm yemekler, gövdeye zarar gelmesini önlemek için arabaya yerleştirilmeden önce 121,11° C'ye kadar soğutulmalıdır.

Uzun Combo Cart Plus Elektriksiz ABD Patent D 679,468 S kapsamındadır.



## PASLANMAZ ÇELİK GENEL RAYLAR\*

Fırın tepsilerini, yemek tepsilerini, pizza kutularını ve tepsileri (ya da bunların sonsuz kombinasyonlarını) taşırl!

\*7 çift/bölme

## LASTİKSİZ KAPI

Sorunsuz kapı! Tamamen yana doğru açılır.

**New!**

## MENÜ CEBİ

Bir indeks kartı ile veya doğrudan yağlı kalem ile düz yüzeye yazılarak ürünün kolay belirlenmesini sağlar.

## KENARLARI ÇIKINTILI ÜST TARAF

Yemek tepsileri için ek bir sergileme yeri yaratır.



**ERGONOMİK DİKEY KALIPTA YAPILMIŞ TUTAMAKLAR** Asla kırılmazlar; her boy kullanıcı için ideal manevra kabiliyeti sağlar.

## GENİŞ MANDALLAR

Kolay açma ve kapama için.

## TAMPON

Arabayı ve duvarları korur.

## TEKERLEKLER\*\*

Rahat konumlandırma ve yönlendirme için hepsi dönebilen, frenli, iz bırakmayan tekerlekler.

\*\*Standart veya Dayanıklı (HD) tekerlekler mevcuttur.



## YALITIM

Gövde ve kapılardaki CFC içermeyen poliüretan yalıtım 4 saat ve daha fazla süre boyunca sıcak veya soğuk tutma kapasitesini en üst düzeye çıkarır.



# Combo Cart™ Plus (Non-Elektrikli)

KOD	TEKERLEK TÜRÜ	BİRİM AĞIRLIĞI (KG)
<b>Kısa</b>		
CMBPL	Standart Tekerlekler	52,6
CMBPLHD	Dayanıklı Tekerlekler	56,9
<b>Uzun</b>		
CMBP	Standart Tekerlekler	95,3
CMBPHD	Dayanıklı Tekerlekler	99,6
<b>Emniyet Paketi</b>		
CMBPLSP	Kısa, Standart Tekerlekler	53,0
CMBPLSPHD	Uzun, Dayanıklı Tekerlekler	57,3
CMBPSP	Kısa, Standart Tekerlekler	95,7
CMBPSPHD	Uzun, Dayanıklı Tekerlekler	100,0

İlość w opakowaniu: 1 Renk: Kömür Grisi (615).

Standart Tekerlekler: 15 x 3,2 cm  
(tümü döner, frenli)

Dayanıklı Tekerlekler YY: 15 x 5 cm  
(tümü döner, frenli)

DIŞ ÖLÇÜLER (Uzun) G x D x Y:  
70,2 x 85,1 x 104,5 cm

DIŞ ÖLÇÜLER (Kısa) G x D x Y:  
70,2 x 85,1 x 167,3 cm

Sütun rayları ile Bölme Boyutları (G x D x Y):  
53,7 x 66,7 x 64,8 cm

## Emniyet Paketi

Mandal kolu tertibatında zorla açılmaya dayanıklı vidalar. Her bir menteşe pimindeki çıkarılmaz tutucu halkalar, kapıların çıkarılmamasını sağlar. Taşıma sızdırmazlığı veya belirli tür asma kilitler için dahili kilit köprüsü. Sütunlar için zorla açılmaya dayanıklı bağlayıcı ve sütunların arkasındaki çapraz kilitleme telleri rayları yerine kilitler.

## Opsiyonel Aksesuarlar

KOD	AÇIKLAMA
CMBPR1	1 Çift Ray
CMBPR7	7 Çift Ray

İlość w opakowaniu: 1 Renk: (000).



## Tutma Kapasitesi Referansı

KONTEYNER TÜRÜ	STANDART KAPASİTE	RAY BOŞLUĞU	MAKSİMUM KAPASİTE	RAY BOŞLUĞU
45,7 x 66 CM TAM BOYUTLU FIRIN TEPSİLERİ	14	8,6 cm	32*	3,8 cm
33 x 5,7 CM TAM BOYUTLU FIRIN TEPSİLERİ	28	8,6 cm	64*	3,8 cm
GN ¼ 6,5 CM DERİN OTEL TEPSİLERİ	28	8,6 cm	28	8,6 cm
GN ¼ 10 CM DERİN OTEL TEPSİLERİ	20**	12,7 cm	20	12,7 cm
40 x 60 CM TEPSİLER	14	8,6 cm	32*	3,8 cm
32,5 x 53 CM TEPSİLER	28	8,6 cm	52*	4,8 cm
40,6 x 40,6 x 5,1 CM PİZZA KUTULARI	14	8,6 cm	22	5,7 cm

\* Ek raylar gereklidir. \* Yalnızca 5 çift ray gereklidir.

# Combo Cart™ Plus (Elektrikli)



- Pazardaki en çok yönlü yalıtımlı taşıyıcı! Yemek tepsilerini, fırın tepsilerini, diğer tepsileri ve büyük pizza kutularını bile alır.
- İki ayrı bölme, fişe takma gereği olmadan sıcak veya soğuk yemeklerin taşınabilmesi esnekliğini sağlar.
- Sert, sağlam polietilen dış malzeme yamulmaz, paslanmaz ya da kırılmaz ve işlem sırasında ısınmaz—metal taşıyıcılara harika bir alternatiftir!
- Gövde ve kapılardaki kalın CFC içermeyen poliüretan yalıtım, fişe takılı değilken bile ısıyı 4 saat ve daha fazla süre boyunca en üst düzeyde tutar.
- Önde gelen metal arabalara göre ortalama %50'nin üzerinden daha fazla enerji verimliliği sunar.
- Catering şirketleri, okullar, oteller ve büyük kuruluşlar için idealdir.

Renk: Kömür Grisi (615).

Not: Yemek tepsilerini raylara yerleştirin. Tepsiler bölme zeminine yerleştirilmemelidir. Tüm yemekler, gövdeye zarar gelmesini önlemek için arabaya yerleştirilmeden önce 121,11° C'ye kadar soğutulmalıdır.

Uzun Combo Cart Plus Elektrikli ABD Patent D 679,467 S kapsamındadır.



**LASTİKSİZ KAPI**  
Sorunsuz kapı! Tamamen yana doğru açılır.

**KENARLARI ÇIKINTILI ÜST TARAF**  
Yemek tepsileri için ek bir sergileme yeri yaratır.



**ERGONOMİK DİKEY KALIPTA YAPILMIŞ TUTAMAKLAR**  
Asla kırılmazlar; her boy kullanıcı için ideal manevra kabiliyeti sağlar.

**PASLANMAZ ÇELİK GENEL RAYLAR\***  
Fırın tepsilerini, yemek tepsilerini, pizza kutularını ve tepsileri (ya da bunların sonsuz kombinasyonlarını) taşıyır!

\*7 çift/bölme

**ENERJİ TASARRUFLU ISITICI**  
Uzun araba önde gelen metal arabalarla karşılaştırıldığında enerji kullanımı açısından %50'den daha fazla verimlilik oranına sahiptir, alçak arabalar içinse bu oran %180'den fazladır! Hafif, dışarı yayılmayan ısı, kabinin önünden arkasına kadar sürekli olarak sirkülasyon halindedir.

**GÜÇ VE SICAKLIK GÖSTERGELERİ**  
Ünitenin güç ve ısınma durumunu gösterir. Bölmenin istenen sıcaklığa ulaştığını anında öğrenin. Fişi çekmeden açın ve kapatın.

**TEKERLEKLER\*\***  
Rahat konumlandırma ve yönlendirme için hepsi dönebilen frenli, iz bırakmayan tekerlekler.

\*\*Standart veya Dayanıklı (HD) tekerlekler mevcuttur.

**KABLO SAKLAYICI**  
2,7 m güç kablosunu düzgün ve güvenli bir şekilde saklar.

**MENÜ CEBİ**  
Bir indeks kartı ile veya doğrudan yağlı kalem ile düz yüzeye yazılarak ürünün kolay belirlenmesini sağlar.

**TAMPON**  
Arabayı ve duvarları korur.

**GENİŞ MANDALLAR**  
Kolay açma ve kapama için.



**YALITIM**  
Gövde ve kapılardaki CFC içermeyen poliüretan yalıtım, yalıtım 4 saat ve daha fazla süre boyunca sıcak veya soğuk tutma kapasitesini en üst düzeye çıkarır.

# Combo Cart™ Plus (Elektrikli)

KOD	AÇIKLAMA	BİRİM AĞIRLIĞI (KG)	Standart Tekerlekler: 15 x 3,2 cm (tümü döner, frenli)
<b>Kısa</b>			
CMBPLH / CMBPLH2	Standart Tekerlekler, 110V/220V	58,3	Dayanıklı Tekerlekler YY: 15 x 5 cm (tümü döner, frenli)
CMBPLHHD / CMBPLH2HD	Dayanıklı Tekerlekler, 110V/220V	62,6	<b>DIŞ ÖLÇÜLER (Kısa) G x D x Y:</b> 70,2 x 85,1 x 104,5 cm
<b>Uzun</b>			
CMBPH / CMBPH2	Standart Tekerlekler, 110V/220V	105,2	<b>DIŞ ÖLÇÜLER (Uzun) G x D x Y:</b> 70,2 x 85,1 x 167,3 cm
CMBPHHD / CMBPH2HD	Dayanıklı Tekerlekler, 110V/220V	109,5	<b>Sütun rayları ile Bölme Boyutları (G x D x Y):</b> 53,7 x 66,7 x 64,8 cm
<b>Yalnızca Üst Kapı Isıtmalı</b>			
CMBPTH / CMBPTH2	Yalnızca Üst Kapı Isıtmalı, Standart Tekerlekler, 110V/220V	104,6	
CMBPTHHD / CMBPTH2HD	Yalnızca Üst Kapı Isıtmalı, Dayanıklı Tekerlekler, 110V/220V	108,9	
<b>Emniyet Paketi</b>			
CMBPLHSP	Kısa, Standart Tekerlekler, 110V	58,6	
CMBPLHSPHD	Kısa, Dayanıklı Tekerlekler, 110V	63	
CMBPHSP	Uzun, Standart Tekerlekler, 110V	105,7	
CMBPHSPHD	Uzun, Dayanıklı Tekerlekler, 110V	110	
CMBPTHSP	Yalnızca Üst Kapı Isıtmalı, Standart Tekerlekler, 110V	105	
CMBPTHSPHD	Yalnızca Üst Kapı Isıtmalı, Dayanıklı Tekerlekler, 110V	109,3	

İlość w opakowaniu: 1 Renk: Kömür Grisi (615).

## Opsiyonel Aksesuarlar

KOD	AÇIKLAMA
CMBPR1	1 Çift Ray
CMBPR7	7 Çift Ray

İlość w opakowaniu: 1 Renk: (000).

## Emniyet Paketi

Mandal kolu tertibatında zorla açılmaya dayanıklı vidalar. Her bir menteşe pimindeki çıkarılamaz tutucu halkalar, kapıların çıkarılmamasını sağlar. Taşıma sızdırmazlığı veya belirli tür asma kilitler için dahili kilit köprüsü. Sütunlar için zorla açılmaya dayanıklı bağlayıcı ve sütunların arkasındaki çapraz kilitleme telleri rayları yerine kilitler.



## Elektriksel Özellikleri (Per Compartment)

	110V KOD	220V KOD
GEREKLI VOLTAJ	100-125 VAC	200-230 VAC
MAKSIMUM AMP.	4,6a	2,3a
VAT	529w	506w
HERTZ	50/60	50/60
FAZ	Tekli	Tekli
PRIZ TÜRÜ	5-15 — C15RA	CEE7/7 — C15RA
ULUSLARARASI İÇİN ALTERNATİF FİŞ TÜRÜLERİ	JIS8303 — C15RA (Japonya)	BS1363 — C15RA (Birleşik Krallık / İrlanda ve daha fazlası)
GÜÇ KABLOSU UZUNLUĞU	2,7 m	2,7 m

## Tutma Kapasitesi Referansı

KONTEYNİR TÜRÜ	STANDART KAPASİTE	RAY BOŞLUĞU	MAKSİMUM KAPASİTE	RAY BOŞLUĞU
45,7 x 66 CM TAM BOYUTLU FIRIN TEPSİLERİ	14	8,6 cm	32*	3,8 cm
33 x 5,7 CM TAM BOYUTLU FIRIN TEPSİLERİ	28	8,6 cm	64*	3,8 cm
GN 1/1 6,5 CM DERİN OTEL TEPSİLERİ	28	8,6 cm	28	8,6 cm
GN 1/1 10 CM DERİN OTEL TEPSİLERİ	20**	12,7 cm	20	12,7 cm
40 x 60 CM TEPSİLER	14	8,6 cm	32*	3,8 cm
32,5 x 53 CM TEPSİLER	28	8,6 cm	52*	4,8 cm
40,6 x 40,6 x 5,1 CM PİZZA KUTULARI	14	8,6 cm	22	5,7 cm

\* Ek raylar gereklidir. \* Yalnızca 5 çift ray gereklidir.

# Camtherm® Elektrikli Gıda Saklama Dolapları

Camtherm Gıda Saklama dolapları sıcak ya da soğuk yemekleri mutfak içinde, araç içerisinde ya da götürüleceği noktaya kadar güvenle muhafaza eder. Mutfağınızın kapasitesini arttırın, üretiminizi maksimize edin ve yiyeceklerinizi saatlerce güvende

tutun. Yiyeceklerinizin tazeliğinin ve canlılığının güvenle korunacağından emin olabilirsiniz.

Bir dolabın nasıl iki dolap işlevi gördüğünü keşfedin. Tek bir düğme ile sıcaktan soğuğa ya da soğuktan sığaça değişiklik yaparak saklama kapasitenizi

arttırabilir ve menülerinizin esnekliğini sağlayabilirsiniz.

Her dolap, olağanüstü sağlamlığı ve mükemmel yalıtımlı saklama performansını bir araya getirir. Basit, enerji tasarruflu termoelektrik sistemi ile:

- **KOMPRESÖRSÜZ**
- **ISITMA REZİSTANTSIZ**
- **NEM DERDİ OLMADAN** yiyeceklerinizi ısıtabilir ya da soğutabilirsiniz.



**Tüm özellik ve yararları hem ALÇAK hem de YÜKSEK Camtherm araçlarında mevcuttur.**

Her üniteye bulunan üst bölgedeki raylar 2 adet tam boy gıda küveti, bir düz tepsi ya da bir kesme tahtası tutabilmektedir (CB1220).

Güneş enerjisi ile çalışan dijital termometre göstergesi dolabın içindeki sıcaklığı gösterir.

Her dolabın kapısında, kendiliğinden bulunan havalandırma kapağı buharı atar ve basıncı eşitler, gıdaların kalitesini korur.

Menü göstergeleri yönleri ya da dolabın içeriğini listeler.

İz bırakmayan, yüksek modüllü lastik tekerlekler, güçlü ve oldukça dayanıklı olup, dolu dolabın sarsıntısız bir şekilde mutfaktan servis alanına taşınmasını sağlar.

Dolap çalışır durumda iken dış yüzeyi serinliğini korur.

Kolay yükleme için kapılar 270° açıyla açılır.

Alüminyum ızgaralar sıcak ya da soğuk havayı eşit bir şekilde tüm dolaba ve içeriklere dağılmasını sağlar, sıcak ya da soğuk bölgeleri elimine eder ve yiyecek kalitesi sağlar.

Kapı menteşeleri kapıların çok fazla açılıp kapanmasından oluşacak etkileri önlemek için yapılmıştır. Kapılar menteşelerinden çıkarılarak kolayca temizlenir.

Kolay kullanılabilen kontrol paneli her kabinin arkasında yer alır. Panel açma/kapama düğmesi, yalnızca sıcak/soğuk üniteler için ısı kontrol göstergesi içerir. Soğutucu özellikte çalışan dolaplar fabrika ayarı olarak 2,8°C soğukluk sağlar.

Kalıplanmış tamponlar duvarları ve eşyaları korumakla birlikte hiçbir şekilde çökmez, kırılmaz veya paslanmaz.



Ergonomik tasarımlı kulplar hem düşük hem de yüksek profilli ünitelerde, içeriği dolu iken bile kolay taşıma ve tutma için güvenli yükseklikte bulunurlar.

Ağır işlerde kullanılan elektrik kablosu 14 ayar olup 274 cm uzunluğundadır. Sarma kancası her dolabın arkasında olup güvenli kablo saklama imkânı sağlar.

Geniş, naylon kapı mandalları ve manyetik kapı contaları kapı kapandığında sıkı bir tutuş sağlayarak sıcak ve soğuk yiyeceklerin ısılarını muhafaza eder.

Tekerlek bilgileri için bir sonraki sayfayı inceleyiniz.

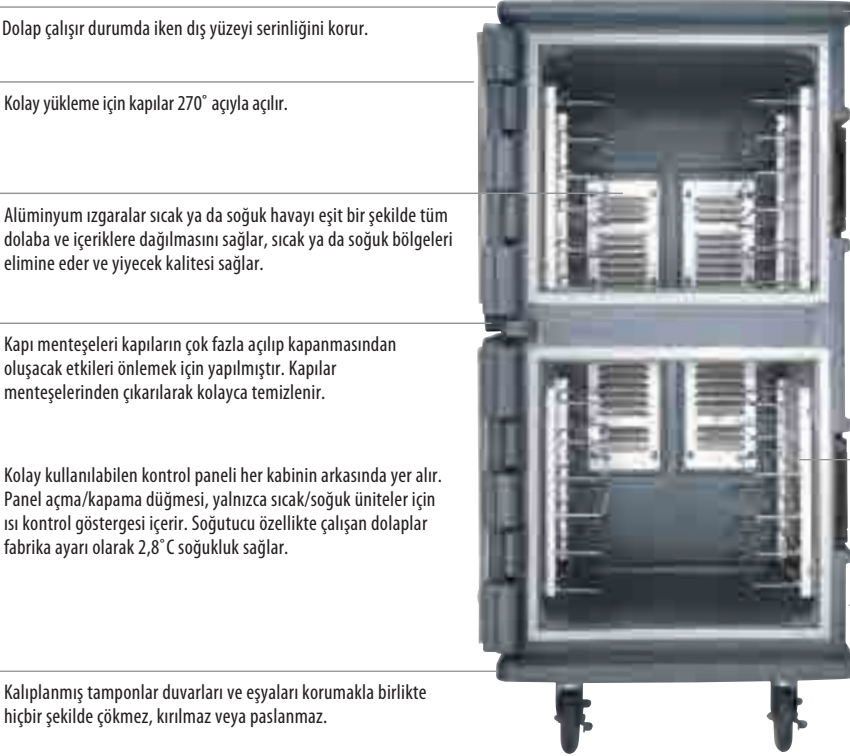

Güçlü, tek parçadan oluşmuş düz çift katlı polietilen dış yüzey, temizlemesi kolay, soyulmaz, gatlamaz, paslanmaz, kırılmaz ve parçalanmaz özelliktedir.



Poliüretan yalıtımlı yapısı ile cihaz elektrikten kesildiği zamanlarda ve ulaşım halindeyken bile sıcak yemekleri sıcak, soğuk yemekleri de soğuk tutarak yiyecekleri muhafaza eder.

Anotlaşmış alüminyum ve ayarlanabilen krom kaplamalı çelik raylar tam boy yiyecek kapları ya da tepsileri güvenli bir şekilde tutar.

Enerji tasarruflu ısıtma ve/veya soğutma ünitesi her dolabın arka tarafında yer alır. Düşük voltaj, düşük amper ve düşük vat ile çalışan cihaz sıcak ya da soğuk ısıyı ve nem ayarını aynı anda muhafaza eder.

Renk: Granit Gri (191),  
Granit Yeşil (192),  
Granit Kum (194).

Kesme Tahtası Rengi: Beyaz (148).

Montaj, U.S. Patent D 442,756 S & D

6,344,630 kapsamındadır.

Tahliye Tıpası US Patent D 553,717 S

kapsamındadır.

**MUHAFAZA  
KAPASİTESİ  
KISA PROFİL**

6 ray seti dâhildir



İnce Küvetler  
11 Adet 46 x 66 cm  
Beş adet fazladan ray seti gerektirmektedir.

Tam Boy GN ¼ Yiyecek Küveti - 32,5 x 53 cm

12 GN ¼ 6,5 cm Derinlik

8 GN ¼ 10 cm Derinlik

6 GN ¼ 15 cm Derinlik

4 GN ¼ 20 cm Derinlik

**MUHAFAZA  
KAPASİTESİ  
UZUN PROFİL**

12 ray seti dâhildir

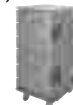

İnce Küvetler  
22 Adet 46 x 66 cm  
On adet fazladan ray seti gerektirmektedir.

Tam Boy GN ¼ Yiyecek Küveti - 32,5 x 53 cm

24 GN ¼ 6,5 cm Derinlik

16 GN ¼ 10 cm Derinlik

12 GN ¼ 15 cm Derinlik

8 GN ¼ 20 cm Derinlik

# Camtherm® Elektrikli Yiyecek Saklama Dolapları

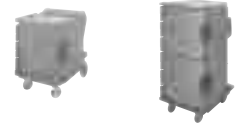

Metal dolaplara oranla

**%50** daha fazla enerji tasarrufu

Model	Toplam Enerji Tüketimi 8 Saatten Fazla
Camtherm	2,06 Kilowatt Saatte
Metal Dolap	3,95 Kilowatt Saatte

## ELEKTRİK DETAYLAR

	KISA PROFİL	UZUN PROFİL
Volt	110V	110V
Priz Türü	Nema 5-15P	Nema 5-15P
Maksimum Amp.	9,1 A	13,7 A
Kullandığı Amper	8,5 A	13,2 A
Watt	1100	1800
Hertz	50/60	50/60
Isıtma Ünitesi Güç Girişi	120 VAC	125 VAC

**Ürün Detayları** CAD çizimleri, Danışman Yaprakları ve Kullanıcı Kılavuzları [www.cambro.com](http://www.cambro.com) adresinde mevcuttur.

	KOD	TERMOMETRE	TEKERLEK	BİRİM AĞIRLIĞI KG
KISA PROFİL	Dış ölçüler: G 78 x D 107 x Y 108 cm			
	Yalnızca Sıcak			
	CMBH1826LC	Santigrat	2 ön 15,2 cm hareketli ve frenli, 2 arka 25,4 cm sabit	75 kg
	Sıcak / Soğuk			
CMBHC1826LC	Santigrat	2 ön 15,2 cm hareketli ve frenli, 2 arka 25,4 cm sabit	101 kg	
Düzeltilici güvenlik paketi mevcuttur. Bilgi için Cambro ile iletişime geçiniz.				
UZUN PROFİL	Dış ölçüler: G 78 x D 100 x Y 165 cm			
	Yalnızca Sıcak			
	CMBH1826TSC	Santigrat	2 ön 15,2 cm hareketli ve frenli, 2 arka 15,2 cm sabit	114 kg
	CMBH1826TBC	Santigrat	2 ön 15,2 cm hareketli ve frenli, 2 arka 25,4 cm sabit	116 kg
	Sıcak / Soğuk			
	CMBHC1826TSC	Santigrat	2 ön 15,2 cm hareketli ve frenli, 2 arka 15,2 cm sabit	148 kg
CMBHC1826TBC	Santigrat	2 ön 15,2 cm hareketli ve frenli, 2 arka 25,4 cm sabit	150 kg	
Dolap Rengi: Granit Gri (191), Granit Yeşil (192), Granit Kum (194).				
Düzeltilici güvenlik paketi mevcuttur. Bilgi için Cambro ile iletişime geçiniz.				

AKSESUARLAR	KOD	AÇIKLAMA	ÖLÇÜLER Y x U x G	KUTU ADEDİ
	CMBR	Ray Setleri	51 x 12,2 cm	1 adet 2 Raylı set
	CB1220	Kesme Tahtası	53,5 x 33,5 x 1,3 cm	1 Adet.
Kesme Tahtası rengi: Beyaz (148).				

## Zaman & Isı Performansı

### SICAK

#### ISITMA SÜRESİ

Oda sıcaklığından sıcaklığa doğru

(65°C)

(74°C)

#### TEKRAR ISINMA SÜRESİ

Kapı 30 saniye açık bırakıldıktan sonra sıcaklığı tekrar elde etme süresi.

(65°C)

(74°C)

#### TAŞIMA SÜRESİ

Belli bir süre içerisinde sıcaklığına erişilmesi halinde 65°C'ye ulaşana kadar ünite fişten çıkarılarak pasif bırakılabilir.

(65°C)

(74°C)

#### KISA

Sıcak

33 dakika

45 dakika

2 dakika

4 dakika

5 saat

8 saat

Sıcak/Soğuk

33 dakika

45 dakika

2 dakika

4 dakika

5 saat

8 saat

#### UZUN

Sıcak Ünite

30 dakika

60 dakika

1 dakika

3 dakika

4 saat

8 saat

Sıcak/Soğuk

45 dakika

75 dakika

1 dakika

3 dakika

6 saat

8 saat

Tüm Test Sonuçları; 6 adet, 15 cm Derinlikte Tam Boyda H-Pan Küvetler™ 87,7°C sıcak su ile doldurularak, örtülü şekilde yalnızca üst bölmede yapılmıştır.

### SOĞUK

#### ISITMA SÜRESİ

Oda sıcaklığından sıcaklığa doğru

(2,8°C)

#### TEKRAR ISINMA SÜRESİ

Kapı 30 saniye açık bırakıldıktan sonra sıcaklığı tekrar elde etme süresi.

(2,8°C)

#### TAŞIMA SÜRESİ

Belli bir süre içerisinde sıcaklığına erişilmesi halinde 65°C'ye ulaşana kadar ünite fişten çıkarılarak pasif bırakılabilir.

(2,8°C)

#### KISA

Sıcak/Soğuk Ünite

50 dakika

4 dakika

2 saat

#### UZUN

Sıcak/Soğuk Ünite

75 dakika

4 dakika

1 saat

Tüm Test Sonuçları; 6 adet, 15 cm Derinlikte 1/1 Tam Boyda GN Polikarbon Yiyecek Küvetleri ile 1,1°C soğuk su doldurularak, örtülü şekilde yalnızca üst bölmede yapılmıştır. Havalandırma Tıpası patent beklenmemektedir.

# Yalıtımlı Unlu Mamul Konteynerleri – 60 X 40 CM



- Avrupa'daki unlu mamul endüstrisi için tasarlanmıştır.
- Ürünleri güvenli soğuk ısıda taşımak için idealdir.
- İçi krema dolu pişmiş ürünler ya da donmuş hamurlar için mükemmeldir.
- Dayanıklı polietilen dış yüzeyi ve kalın poliüretan köpük yalıtımı ile yapılmıştır.
- Uyumlu Sac Küvetler:  
60 x 40 cm  
58 x 40 cm  
58 x 20 cm  
58 x 10 cm

veya cam elyaf tepsiler: 60 x 40 cm

6 raylı, 10 cm aralıklı veya, 7 ray, 8,7 cm aralıklı olmak üzere tel raf seçenekleri bulunmaktadır.

CP6040 Renk: Buz Mavisi (159).

Tel raf renkleri: Gümüş (000).

Fiberglas Tepsi Renkleri:

Alacalı Duman (A20), Melba (A21), Sahra (A22), Açık Gri (A27), İnci Beyazı (A33), Granit (A86).

Not: Sac küvetleri raylara yerleştiriniz. Küvetler konteynerin zemin boşluğuna konulmamalıdır. Lütfen tavsiye edilen Sac küvet boylarını kullanınız.

Havalandırma kapağı Patent Beklemektedir.



Camdolly® CD300 taşıma arabaları BK60406 ve BK60407 için kolay taşıma imkânı sağlar.



KOD	BK60406*	BK60407*
AÇIKLAMA	6 Raylı Konteynerler	7 Raylı Konteynerler
DIŞ ÖLÇÜLER	76,5 x 57 x 82 cm	76,5 x 57 x 82 cm
İÇ ÖLÇÜLER	42 x 63,5 x 67,5 cm	42 x 63,5 x 67,5 cm
Kutu Adedi: 1	Renk: Denizci Mavisi (186).	* 2 tel raf ve 1 adet soğutucu plaka dâhildir.

## AKSESUARLAR

KOD	CD300	CP6040	WR60406	WR60407	GL4060**
AÇIKLAMA	Camdolly (Taşıyıcı)	Camchiller (Soğutucu Plaka)	6 raylı tel raf	7 raylı tel raf	Market Teşhir Tepsileri
DIŞ ÖLÇÜLER	49 x 65 x 26,5 cm	60 x 40 x 4 cm	66 x 40,5 x 5,8 cm	66 x 40,5 x 5,8 cm	60 x 40 cm
İÇ ÖLÇÜLER	43 x 59 cm	—	—	—	—
KUTU ADEDİ	1	1	1	1	12

\*\* ABD, Kanada, Meksika, Orta Amerika ve Karayip adalarında satışı yoktur. Havalandırma kapağı Patent Beklemektedir.

# Camcarts® Arabalar – 46 X 66 Cm Tepsiler, Sac Küvetler & Yiyecek Kutuları

- Tepsilerde, sac küvetler ya da gıda kutularında tutulan sıcak ya da soğuk halde bulunan yiyecekleri muhafaza etmek için kullanılır.
- Dayanıklı polietilen ve kalın köpük yalıtımı ile yiyeceklerin ısılarını güvenli bir şekilde muhafaza eder.
- Güçlü plastik ve paslanmaz mandallar plakaların içerisinde güvenli bir şekilde yerleştirilmiştir.
- Ünitinin arkasında yer alan kalıplanmış tutaçlar kolay manevra sağlar.

Renkler: Kayrak Taşı Mavisi (401), Sütü Kahve (157), Koyu Kahve (131), Gri (180).

15,2 cm Tekelekler:  
2 sabit, 2 hareketli, 1 frenli.

Not: Metal sac küvetleri tepsi destekleyicilere yerleştirmeden önce 121°C'ye kadar soğutunuz.

Havalandırma tıparları US PatentD 553,717 S kapsamındadır.



Sadece  
1826DBC.



## 1826DTC Çift Bölmeli Araba için Tepsiler ve Sac Küvetler

Kapasite: 4,92 cm aralıklı 24 tepsi destek rayı mevcuttur (her bölmede 12 adet).  
24 adedin her biri 46 x 66 cm ölçülerindeki tepsi ya da sac küvet taşır.

## 1826DBC Çift Bölmeli Araba için Yiyecek Saklama Kutuları

Kapasite: 4,92 cm aralıklı 26 tepsi destek rayı mevcuttur (her bölmede 13 adet).  
46 x 66 cm ebatlarında Yiyecek Saklama Kutusu taşır.

## Güvenlik Paketi ile Camcart Araba

Özellikle yüksek güvenlikteki uygulamalar için tasarlanmıştır. Kurcalanmaya karşı dayanıklı donanımı metal kanca ve oynamayan metal cıvatalar, kaynak yapılmış metal mandallar ve asma kilit ile tasarlanmıştır. Şase plakaları mevcut değildir.

KOD	AÇIKLAMA	DIŞ ÖLÇÜLER G x D* x H	İÇ ÖLÇÜLER G x D* x H
1826DTC	Tepsiler & sac küvetler için	55 x 84,5 x 162 cm	46,4 x 67,3 x 64,6 cm
1826DBC	Yiyecek saklama kutuları için	55 x 84,5 x 162 cm	46,4 x 67,3 x 64,9 cm
<b>Güvenlik Paketi ile Camcart Arabalar</b>			
1826DTCSP	Tepsiler & sac küvetler için	55 x 84,5 x 162 cm	46,4 x 67,3 x 64,6 cm
1826DBCSP	Yiyecek saklama kutuları için	55 x 84,5 x 162 cm	46,4 x 67,3 x 64,9 cm

Kutu Adedi: 1

\* Derinlik ölçülerine tutaçlar dâhildir.

# Camcarriers® Taşıyıcılar – 32,5 X 53 Cm Tepsiler, Sac Küvetler & Yiyecek Kutuları Camcarts® Arabalar – 46 X 66 Cm Tepsiler, Sac Küvetler & Yiyecek Kutuları

StoreSafe



1318MTC

## Tam Boy Gıda Küvetleri, Tepsiler ve Yarım Boy Sac Küvetler için Camcarrier Taşıyıcılar

- 8 adet 33 x 46 cm sac küvet ya da 3 adet tam boy 10 cm derinliğindeki gıda küvetlerini muhafaza eder.
- Tutacakları mevcuttur.
- Saklama ve taşıma için istiflenebilir.
- CD300 Camdolly taşıyıcı için uygundur.



1826LBC

## Gıda Saklama Kapları için Camcart Arabalar

- 46 x 66 cm boylardaki Gıda Saklama Kutularını taşır.
- Kapasite: 4,45 cm merkezli 13 adet desteklenir.
- Üstte çıkartılabilir kesme tahtası mevcuttur.



1826MTC

## Tepsiler ve Saç Küvetler için Camcarrier Taşıyıcılar

- 46 x 66 cm ölçülerde 6 adede kadar sac küvet taşır.
- 5,4 cm merkezli altı adet tepsi desteklenir.
- Tutacakları mevcuttur.
- CD1826MTC Camdolly taşıyıcı için uygundur.



1826LTC3

## Tepsi ve Saç Küvetler için Camcart Arabalar

- 46 x 66 cm ölçülerde 7 adede kadar saç küvet taşır.
- 9,5 cm merkezli 7 adet tepsi desteklenir ve tepsilerin arası 7,62 cm aralığındadır.
- Üstte çıkartılabilir kesme tahtası mevcuttur.



1826LTCSP

## Güvenlik Paketi ile Camcart Araba

- Özellikle yüksek güvenlikteki uygulamalar için tasarlanmıştır.
- Özellikle yüksek güvenlikteki uygulamalar için tasarlanmıştır.
- Üstte çıkartılabilir kesme tahtası mevcuttur.



1826LTC

## Tepsi ve Saç Küvetler için Camcart

- 46 x 66 cm ölçülerde 13 adede kadar saç küvet taşır.
- 4,45 cm merkezli 13 adet tepsi desteklenir.
- Üstte çıkartılabilir kesme tahtası mevcuttur.

**Renkler:** Kayrak Taşı Mavisi (401), Gri (180), Sütü Kahve (157), Koyu Kahve (131), Denizci Mavisi (186). 1826MTC Siyah (110) renkte mevcut değildir.

**1318MTC Renkler:** Denizci Mavisi (186), Kayrak Taşı Mavisi (401), Sütü Kahve (157), Koyu Kahve (131), Siyah (110). 1318MTC Gri (180) renkte mevcut değildir.

**Kayış Rengi:** Krem (000).

**Camdolly® Taşıyıcı Renkleri:** Kayrak Taşı Mavisi (401), Sütü Kahve (157), Koyu Kahve (131), Gri (180), Siyah (110).

**CD1826MTC:** 12,7 cm Tekerlekler: 2 sabit, 2 hareketli, 1 frenli.

**CD1826MTCCHB:** 12,7 cm Tekerlekler: 2 hareketli, 1 frenli ve 2 25,4 cm Kolay Tekerlek.

\* Tutacaklı.

\*\* Kurcalamaya karşı güvenli donanımı sayesinde maksimum güvenlik uygulamaları için tam çözüm sunar.

**15,2 cm Tekerlekler:** 2 sabit, 2 hareketli, 1 frenli.

**Not:** Metal saç küvetleri tepsi destekleyicilere yerleştirmeden önce 121°C'ye kadar soğutunuz.

KOD	AÇIKLAMA	DİŞ ÖLÇÜLER G x D* x Y	INTERIOR ÖLÇÜLER G x D* x Y
1318MTC	Tepsiler, Sac Küvetler & GN Gıda Küvetleri için	42,5 x 62 x 57 cm	33,3 x 53,3 x 36 cm
1826MTC	Tepsiler & Sac Küvetler için	55 x 74,5 x 57 cm	46,7 x 66,4 x 33,3 cm
<b>Camdolly Taşıma Arabası</b>			
CD300	1318MTC için Camdolly Taşıyıcılar	53 x 70 x 23 cm	46 x 63,5 cm
CD1826MTC	1826MTC için Camdolly Taşıyıcılar	61 x 89 x 91 cm	55,9 x 72,4 cm
CD1826MTCCHB	1826MTC için Kolay Tekerlekli Camdolly Taşıyıcılar	70 x 89 x 93,5 cm	55,6 x 72,5 cm
<b>Camcart Arabalar</b>			
1826LTC	Tepsiler & Sac Küvetler için	55 x 81,5 x 95,5 cm	46 x 66,4 x 66,7 cm
1826LTC3	Tepsiler & Sac Küvetler için	55 x 81,5 x 95,5 cm	46 x 66,4 x 66,7 cm
1826LBC	Yiyecek Saklama Kutuları için	55 x 81,5 x 95,5 cm	46 x 66,4 x 66,7 cm
<b>Güvenlik paketi ile Camcart Arabalar**</b>			
1826LTCSP	Tepsiler & Sac Küvetler için	55 x 81,5 x 95,5 cm	46 x 66,4 x 66,7 cm
1826LBCSP	Yiyecek Saklama Kutuları için	55 x 81,5 x 95,5 cm	46 x 66,4 x 66,7 cm
<b>Güvenlik Kayışı</b>			
1826STP	Güvenlik Kayışı	—	—
<b>Kutu Adedi:</b> 1	Havalandırma tıparları U.S. Patent D 553,7175 kapsamındadır.		



# Tablotherm Yalıtımlı Tepsiler

## ÖZELLİKLER

Malzeme	Polipropilen + Köpük Yalıtımı
Özellikler	Yalıtımlı Tepsi
Performans	Mükemmel
Isı Muhafaza	Yaklaşık 60 Dakika*
Bulaşık Makinesi Güvenliği	Evet
İstifleme	Evet
Tabak Süslemeden Önce Minimum Yiyecek ve Tabak Sıcaklığı	85°C - 90°C
Ayrı Tabak Kapağı	Evet – Çorba ve Sosların Dökülmesini Önler

\*Isıtılmış pelletle.  
Isıtımlı arabalarda kullanılması tavsiye edilmez.



ITPD3253 – Gastronorm Ölçü



ITPD3753 – Euronorm Ölçü

Isı muhafazasını maksimuma çıkarma konusunda tam bir kılavuz için Cambro temsilcinizle iletişim kurun.

KOD	AÇIKLAMA	ÖLÇÜLER E x B x Y (CM)
<b>Tablotherm – Porselen Tabaklı Yalıtımlı Tepsi, contalı kapaklar ve ısıtıcı tabak altı</b>		
ITPD3753	Euronorm yalıtımlı tepsiler dahilinde: 1 adet iki bölmeli menü tabağı - 122 400 050 ve 1 adet kapak 122 600 050 ve 1 adet ısıtıcı tabak altı 165PW 3 adet çok amaçlı kullanım kasesi - 122 500 050 ve 3 adet kapak 122 700 050.	37,0 x 53,0 x 10,5
ITPD3253	Gastronorm yalıtımlı tepsiler dahilinde: 1 adet iki bölmeli menü tabağı - 122 400 050 ve 1 adet kapak 122 600 050 ve 1 adet ısıtıcı tabak altı 165PW 2 adet çok amaçlı kullanım kasesi - 122 500 050 ve 2 adet kapak 122 700 050.	32,5 x 48,0 x 10,5
<b>Tablotherm – Porselen Tabaklar hariç Yalıtımlı Tepsi, contalı kapaklar ve ısıtıcı tabak altı</b>		
IT3753	Euronorm yalıtımlı tepsi – Boş	37,0 x 53,0 x 10,5
IT3253	Gastronorm yalıtımlı tepsi – Boş	32,5 x 48,0 x 10,5
<b>Porselen Tabaklar</b>		
122 400 050	İki bölmeli menü tabağı. Dış ø 254 mm. Kapasite 750 ml. Beyaz.	
122 500 050	Çok amaçlı kullanım için kase. Dış ø 120 mm. kapasite 400 ml. Beyaz.	
<b>Mandallar</b>		
122 201 050	Menü kartı tutuculu mandallar	
122 200 050	Menü kartı tutucusuz mandallar	
<b>Yiyecek kapakları, açık gri, kauçuk conta ile entegre edilmiş polipropilen</b>		
122 600 050	İki bölmeli tabaklar için	
122 700 050	Çok amaçlı kullanım kasesi için	
<b>Isıtıcı Tabak Altı Sistemi</b>		
165PW	SMC ısıtıcı tabak altı ø 16,5 cm	
<b>Menü kartı</b>		
112 430 000	Sarı 100 x 70 mm	

ITPD3753, IT3753 Renk: İki Ton Yeşil.

ITPD3253, IT3253 Renk: İki Ton Gri.

165PW Renk: A42 165PW Kutu Adedi: 1 Adet.

Isıtımlı Pelet ile ITPD3253 modeli

85°C 80°C 77°C 74°C 71°C

Isıtımlı Pelet hariç ITPD3253 modeli

85°C 72°C 68°C 64°C —

Isıtımlı Pelet ile ITPD3753 modeli

87°C 79°C 73°C 68°C 64°C

Isıtımlı Pelet hariç ITPD3753 modeli

87°C 70°C 63°C — —

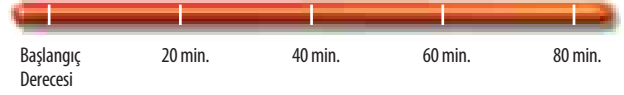

## TAVSİYE EDİLEN KULLANIM ALANLARI

Orta Derece Servis

- Hastane Yemek Dağıtımı / Bakım Evleri
- Otel Oda Servisi
- Catering
- Ev Yemek Servisi



Kauçuk conta ile entegre edilmiş açık gri polipropilen kapak. Kapak, mikrodalga fırında kullanıma uygun değildir.





## Ticari Kullanım Ürünleri

Versa Yiyecek Servis Sistemi

Masa Üstü Yemek Büfeleri, Büfe Barları ve Camekanlar

Örnek Yemek Büfesi Kurulumları

CamKiosk® Sistemleri

Camcruiser® Ticari Arabalar

Çocuk Koltukları & Versa Düzenleyiciler

Portatif Barlar®

Sürgü Kapaklı™ buz Taşıma Arabaları



# Versa Yiyecek Servis Sistemi



Versa Yemek Servisi Sistemi, uygun fiyatlı özel tasarım sağlar. Bu elektriksiz, tamamen taşınabilir sistem her yere gider ve ColdFest® tepsileri ya da Buffet Camchillers® ile gıdaları saatlerce soğuk tutar. Dar alan söz konusu olduğunda, sıkça menü değiştirildiğinde veya satın alma gereksinimleri ortaya çıktığında, Versa Gıda Servisi Sistemi eşsiz çok yönlülük sunar.

- Tüm parçaları, tamamen NSF şartlarına uymaktadır.
- Sayısız yapılandırma ile ihtiyacınız olan her türlü yiyecek servisini yerleştirebilirsiniz.
- Her türlü hava koşullarına elverişli malzemesi dayanıklıdır ve temizlenmesi çok kolaydır.
- Her iki tarafında bulunan ergonomik kulplar kolay manevra yapılmasını sağlar.
- Saklama ya da taşıma esnasında yer kaplamaması için bir kişi sadece 30 saniye içerisinde camekanlarını ve raylarını indirebilir veya kaldırabilir.
- Standart 91,5 cm'lik kapı aralıklarından kolayca geçebilmektedir. Bunun için camekanların ve rayların indirilmiş olması gerekir. İndirilmiş olarak eni 83 cm'dir.

- Boşaltma musluğu, boşaltım ve kolay temizleme için bir hortuma bağlanabilir.



Tepsileri, tabakları veya baharatları koymak için Versa Yemek Büfesi® veya Versa Masa'ya bir uç masa ekleyin.

## Versa Araba

Araba, ayarlanabilir ra , standart kilitlenebilir çekmece ve rahat elektrik erişimi için bir ön panel içerir. Tepsi rayları kolayca daha alçak bir yüksekliğe ayarlanabilir.

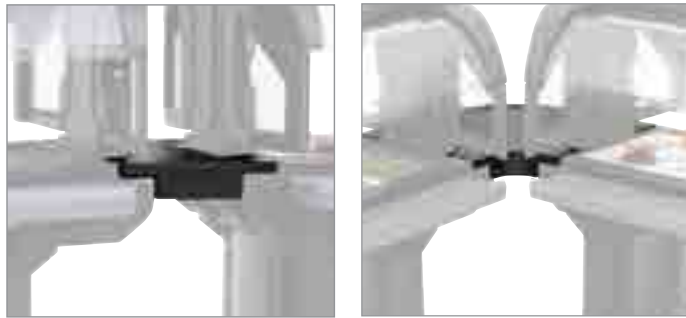

## Versa Düz Bağlayıcı ve Versa Köşe Bağlayıcısı

Bitişik bir sistem oluşturmak, alan ve ticari satış seçeneklerini en üst düzeye çıkarmak için birden fazla bölme kolay ve güvenli bir şekilde birbirine ekleyin.



## Versa Araba Çekmeceli Tepsi

Rahat, sürgülü tepsi ergonomik kullanım sunar ve standart kilitlenebilir çekmece için uyum sağlar.

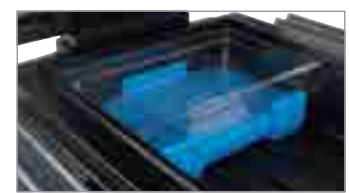

## Büfe Soğutucu Levha®

Buz olmadan güvenli soğuk tutma süresini artırır. İkili Buffet Camchiller'lar 6,5 cm ve 10 cm tepsileri tutar. Versa Yemek Büfesi®, Versa Çalışma Masası ve Masa Üstü Yemek Büfesi ürünlerine uyar.

## Versa Yiyecek Servis Sistemi

Versa Yiyecek Servis sistemi size alanınızı arttırmaya, gidiş geliş hareketlerinde kolaylık sağlamaya, çalışma alanı eklemeye ya da lüks bir salata bar yaratmaya imkan sağlamaktadır.



Versa Food Bar®



114 cm Geniřlik

160 cm Yüklseklik

83 cm Geniřlik

160 cm Yüklseklik

### Versa Çalıřma Masası

- Hazırlama masası, sunum, self-servis istasyonu veya arka bar için mükemmeldir.
- Atıřtırmalıkları ve içecekleri satmak için Yemek Büfesine bir Masa ekleyin.
- Her bir Versa Masa ile uygun yuva kapakları da gelir.



Standart yükseklikteki model.

## Versa Yemek Servisi Sistemi – Ultra Serisi

### Versa Yemek Büfesi® Ultra Serisi

- Artık, bozulmayan ürün bölmesi başına 22,7 kg taşıyabilen iki sabit saklama kabine sahiptir.



Saklama boyutları:  
Kabin başına 54,61 U x 44,45 G x 45,72 Y cm  
Her kabin 0,11 M3'dür.



# Versa Yiyecek Servis Sistemi

KOD	AÇIKLAMA	DIŞTAN DIŞA ÖLÇÜLERİ U x G x Y	TAM BOY KÜVET KAPASİTESİ	BÖLME İÇ ÖLÇÜLERİ U x G x Y
<b>Versa Food Bar® – Standart Yükseklik</b>				
VBR5	152 cm Standart Tekerlekli	175,3 x 108 x 159,4 cm	4	132,8 x 53,3 x 18 cm
VBRHD5	152 cm Dayanıklı (Ağır Hizmet) Tekerlekler	175,3 x 108 x 159,4 cm	4	132,8 x 53,3 x 18 cm
VBR6	183 cm Standart Tekerlekli	208,3 x 108 x 159,4 cm	5	165,4 x 53,3 x 18 cm
VBRHD6	183 cm Dayanıklı (Ağır Hizmet) Tekerlekler	208,3 x 108 x 159,4 cm	5	165,4 x 53,3 x 18 cm
<b>Versa Yemek Büfesi® Ultra Serisi - Standart Yükseklik</b>				
VBRU5	Standart Tekerlekler ve Saklama ile 152 cm	175,3 x 108 x 159,4 cm	4	132,8 x 53,3 x 18 cm
VBRUHD5	Dayanıklı Tekerlekler ve Saklama ile 152 cm	175,3 x 108 x 159,4 cm	4	132,8 x 53,3 x 18 cm
VBRU6	Standart Tekerlekler ve Saklama ile 183 cm	208,3 x 108 x 159,4 cm	5	165,4 x 53,3 x 18 cm
VBRUHD6	Dayanıklı Tekerlekler ve Saklama ile 183 cm	208,3 x 108 x 159,4 cm	5	165,4 x 53,3 x 18 cm
<b>Versa Food Bar – Alçak Yükseklik</b>				
VBRL5	152 cm Standart Tekerlekli	175,3 x 108 x 141,6 cm	4	132,8 x 53,3 x 18 cm
VBRLHD5	152 cm Dayanıklı (Ağır Hizmet) Tekerlekler	175,3 x 108 x 141,6 cm	4	132,8 x 53,3 x 18 cm
VBRL6	183 cm Standart Tekerlekli	208,3 x 108 x 141,6 cm	5	165,4 x 53,3 x 18 cm
VBRLHD6	183 cm Dayanıklı (Ağır Hizmet) Tekerlekler	208,3 x 108 x 141,6 cm	5	165,4 x 53,3 x 18 cm
<b>Versa Çalışma Masası – Standart Yükseklik</b>				
VBRT5	152 cm Standart Tekerlekli	175,3 x 69,6 x 99,06 cm	4	132,8 x 53,3 x 18 cm
VBRTHD5	152 cm Dayanıklı (Ağır Hizmet) Tekerlekler	175,3 x 69,6 x 99,06 cm	4	132,8 x 53,3 x 18 cm
VBRT6	183 cm Standart Tekerlekli	208,3 x 69,6 x 99,06 cm	5	165,4 x 53,3 x 18 cm
VBRTHD6	183 cm Dayanıklı (Ağır Hizmet) Tekerlekler	208,3 x 69,6 x 99,06 cm	5	165,4 x 53,3 x 18 cm
<b>Versa Çalışma Masası Ultra Serisi - Standart Yükseklik</b>				
VBRUT5	Standart Tekerlekler ve Saklama ile 152 cm	175,3 x 69,6 x 99,06 cm	4	132,8 x 53,3 x 18 cm
VBRUTHD5	Dayanıklı Tekerlekler ve Saklama ile 152 cm	175,3 x 69,6 x 99,06 cm	4	132,8 x 53,3 x 18 cm
VBRUT6	Standart Tekerlekler ve Saklama ile 183 cm	208,3 x 69,6 x 99,06 cm	5	165,4 x 53,3 x 18 cm
VBRUTHD6	Dayanıklı Tekerlekler ve Saklama ile 183 cm	208,3 x 69,6 x 99,06 cm	5	165,4 x 53,3 x 18 cm
<b>Versa Çalışma Masası – Alçak Yükseklik</b>				
VBRTL5	152 cm Standart Tekerlekli	175,3 x 69,6 x 74,3 cm	4	132,8 x 53,3 x 18 cm
VBRTLHD5	152 cm 152 cm Dayanıklı (Ağır Hizmet) Tekerlekler	175,3 x 69,6 x 74,3 cm	4	132,8 x 53,3 x 18 cm
VBRTL6	183 cm Standart Tekerlekli	208,3 x 69,6 x 74,3 cm	5	165,4 x 53,3 x 18 cm
VBRTLHD6	183 cm Dayanıklı (Ağır Hizmet) Tekerlekler	208,3 x 69,6 x 74,3 cm	5	165,4 x 53,3 x 18 cm

Kutu Adedi: 1

KOD	AÇIKLAMA	DIŞTAN DIŞA ÖLÇÜLERİ U x G x Y
<b>Versa Arabalar</b>		
VCSWR	Çift Tepsi Rayı ve Standart Tekerlekler ile	134 x 81,9 x 109,2 cm
VCSWRHD	Çift Tepsi Rayı ve Dayanıklı (Ağır Hizmet) Tekerlekler ile	134 x 81,9 x 109,2 cm
VCS	Tepsi Rayı Hariç, Standart Tekerlekler ile	81,9 x 81,3 x 109,2 cm
VCSHD	Tepsi Rayı Hariç, Dayanıklı (Ağır Hizmet) Tekerlekler ile	81,9 x 81,3 x 109,2 cm
<b>Bağlayıcılar</b>		
VBRC	Düz Bağlayıcı - Yemek Büfesi ile Yemek Büfesi arası	68,6 x 48,3 x 10,8 cm
VBRC90	Köşe Bağlayıcı - Yemek Büfesi ile Yemek Büfesi arası	91,4 x 91,4 x 10,8 cm
VCS32CNT	Düz Bağlayıcı - Araba ile Standart Yükseklikli Yemek Büfesi/ Masa arası	68,58 x 51,75 x 8,26 cm
VCSCNL	Düz Bağlayıcı - Arabadan Düşük Yükseklikli Yemek Büfesi/ Masa arası	68,58 x 51,75 x 21,59 cm

Kutu Adedi: 1 Versa Yemek Büfesi, Versa Masa, Versa Araba Renkleri: Siyah (110), \*Bronz (146), \*Alev Kırmızısı (158), \*Denizci Mavisi (186), \*Kentucky Yeşili (519).

Yalnızca Tepsi Rayı ve Uç Masa Renkleri: Granit Gri (191), \*\*Siyah (110), \*\*Kum Taşı (614).

\*Versa Yemek Büfesi, Versa Çalışma Masası, Versa Araba, Tepsi Rayı ve Uç Masa rengi sipariş üzerine yapılır.

\*\*Yalnızca Tepsi Rayı ve Uç Masa rengi sipariş üzerine yapılır. Sipariş üzerine yapılan ürünler stokta tutulmaz, iade edilemez.

# Yiyecek Bar Aksesuarları

## İhtiyacınız Olan Tüm Aksesuarlar

- Kap ve Salata Kasesi Tutucuları salatalara, baharatlara ve soslara dikkat çeker ve düzenler.
- Tepsi raylarını müşterilerinize kolaylık sağlar.

Daha fazla bilgi için Camwear® Polikarbon Yiyecek Küvet ve Kapları bölümüne bakınız.

**İkili Tepsi Rayına sahip Versa Cart (VCSWR & VCSWRHD):** Kum taşı rengi (614) tepsi raylarına sahip Bronz rengi (146) tepsi haric tüm siparişler Granit Gri (191) rengi raylarla gelir. Farklı renk ray seçmek için Raysız Versa Cart (VCS ya da VCSHD) ve ayrı olarak tepsi rayı (VCS32R) siparişi vermelisiniz.

**Bağlayıcı Renkleri:** Siyah (110), Bronz (146), Alev Kırmızısı (158), Denizci Mavis (186), Kentucky Yeşili (519).

**Vinil Örtü Rengi:** Opak (000).

**Tabela Turucu Rengi:** Şeffaf (152).

**Soğutucu Plaka Rengi:** Buz Mavis (159).

**Ayrırcı Bar Renkleri:** Beyaz (148), Şeffaf (152).

**Bölme Kapak Renkleri:** Siyah (110), Bronz (146), Alev Kırmızısı (158), Denizci Mavis (186), Kentucky Yeşili (519).

**Klavye Rafi Rengi:** Siyah (110).

**Kap, Salata Kasesi Tutucularının Renkleri:** Beyaz (148), Granit Gri (191), Kum Taşı (614).

Versa Yiyecek Barları U.S. D 615,323 S ve D 620,730. Patentleri kapsamındadır. Tüm diğer patentler bekleme aşamasındadır. Versa Araba U.S. Patent D 653,830 S, Buffet Camchiller ise U.S. Patent D 618,4765 S kapsamındadır.

\* Ögeler NSF'de Listelenmemiştir.

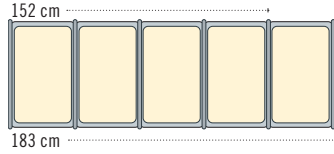

- 183 cm model 5 tam boy Küvet ve Ayrırcı Bar tutabilmektedir.
- 152 cm model 4 tam boy Küvet ve Ayrırcı Bar tutabilmektedir.

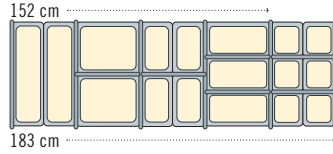

- Küçük Boy Küvetler, Ayrırcı Barlar ile birlikte çeşitli şekillerde kullanılabilir. İhtiyaçlarınıza göre değişimli kullanılabilen boylar.

İki Salata Kase Tutucu modelleri SBH18 ve SBH152 cmde mevcuttur. Kap Tutucu CPH3, 1,4 L ve 2,6 L kapları tutar.

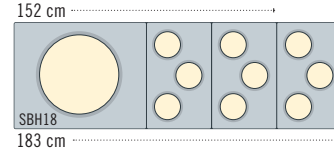

- 183 cm model Salata Kase Tutucu ve 3 adet Kap Tutucuya sahiptir.
- 152 cm model Salata Kase Tutucu ve 2 adet Kap Tutucuya sahiptir.

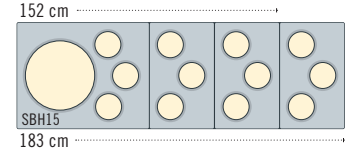

KOD	AÇIKLAMA	DIŞTAN DIŞA ÖLÇÜLER Ü x G x Y	KUTU ADEDİ
VBR5	152 cm için Tepsi Rayı - Versa Yemek Büfesi / Versa Masa	134,6 x 29,2 x 11,6 cm	1
VBR6	183 cm için Tepsi Rayı - Versa Yemek Büfesi / Versa Masa	167,6 x 29,2 x 11,6 cm	1
VCS32R	Tepsi Sürme Rayı - Versa Taşıma Aracı	71,12 x 29,7 x 12,7 cm	1
VBRTBL	Versa Yemek Büfesi ve Masa için Uç Masa	68,58 x 55,88 x 11,43 cm	1
LED54LIGHTPKG*	Versa Yemek Büfesi için Aydınlatma Aksesuarı Kiti	137 cm	1
VBRCVR5*	152 cm Versa Yiyecek Barı için Vinil Örtü	185,4 x 110,5 x 116,8 cm	1
VBRCVR6*	183 cm Versa Yemek Büfesi için Vinil Kapak	210,8 x 110,5 x 116,8 cm	1
VBRTCVR5*	152 cm Versa Masa için Vinil Kapak	177,8 x 85,1 x 53,3 cm	1
VBRTCVR6*	183 cm Versa Masa için Vinil Kapak	210,8 x 85,1 x 53,3 cm	1
VCSCVR*	Versa Taşıma Aracı için Vinil Örtü	106,7 x 83,8 x 91,4 cm	1
VBRSHTS*	Versa Yiyecek Barı Tabela Tutucu	91,4 x 15,2 x 23,5 cm	1
DIV12	30,5 cm Ayrırcı Barlar	32,39 cm	3
DIV20	51 cm Ayrırcı Barlar	53,02 cm	3
CPH3	1,4 ve 2,6 L Tutan Kap Tutucu	33 L x 53 W cm	1
SBH15	Salata Kasesi Tutucu bir 38,1 cm Kase ve 3 Kap Tutar	65,5 L x 53 W cm	1
SBH18	Salata Kasesi Tutucu bir 45,7 cm Kase Tutar	65,5 L x 53 W cm	1
CPB1220	Buffet Camchiller	46,99 x 32,07 x 10,16 cm	1
VBRWC	Versa Yemek Büfesi/Masası için Versa Yuva Kapağı	53,02 x 33,02 x 5,08 cm	1
VCS32KEYT	Versa Araba Klavye Rafi	52,4 x 25,71 x 5,08 cm	1

VersaYemekBüfesiYuvaKapağıVersa Yemek Büfesi, kabinli ve kabsiz Versa Yemek Büfesi içerir.

# Masa Üstü Yemek Büfeleri, Büfe Barları ve Camekanlar



## Tezgah Üstü Yiyecek Barları

- 122-183cm ölçülerindeki bir masaya çift taraflı servis barına ya da içecek terminaline dönüştürebilirsiniz.

- Kalın, köpük yalıtım Buffet Camchillers veya buz ile gıdaları saatlerce soğuk tutar.
- Boşaltma tıpası ise hızlı ve kolay temizlik sağlar.

## Büfe Barları

- Aperatiflerin ve soğuk içeceklerin muhafaza edilmesi için idealdir.
- Camekanlı Büfe Barları tek taraflı self-servis bar hizmetleri için mükemmeldir.

Yiyecek Bar Renkleri: Siyah (110), Denizci Mavis (186), Kentucky Yeşili (519), Alev Kırmızısı (158)

Kap Tutucu ve Salata Kasesi Tutucuları Beyaz (148), Granit Gri (191), Kum Taşı (614) renklerinde mevcuttur.



BUF48, FSG480 ve tüm aksesuarlar parsiyel olarak sevk edilebilir.



4FBRTT Tezgah Üstü Yiyecek Barı



FSG480 Camekan

Ayaklı camekan, salata ve tatlı çeşitleri için mükemmel bir vitrindir.



BUF48 Büfe Bar Alt Tabanı

İçecek satışlarını arttırmak amacıyla meşrubatları buzla muhafaza eder.



BBR480 Camekanlı Büfe Barı

KOD	DIŞTAN DIŞA ÖLÇÜLER	TAM BOY KÜVET KAPASİTESİ	İÇTEN İÇE ÖLÇÜLER
Masa Üstü Yemek Büfeleri	U x G x Y		U x G x D
6FBRTT	181,6 x 84,5 x 68,6 cm	5	159,7 x 51,1 x 16,5 cm
5FBRTT	161,3 x 84,5 x 68,6 cm	4	127,2 x 51,1 x 16,5 cm
4FBRTT	129,5 x 84,5 x 68,6 cm	3	94,6 x 51,1 x 16,5 cm
Büfe Barları	U x G x Y		U x G x D
BUF72	171,5 x 61 x 17,8 cm	5	159,7 x 51,1 x 12,7 cm
BUF48	106,2 x 61 x 17,8 cm	3	94,6 x 51,1 x 12,7 cm
Ayaklı Koruyucu Paneller	U x G x Y		U x G
FSG720	187,6 x 41,9 x 62,2 cm	—	171,5 x 38,7 cm
FSG480	121,9 x 41,9 x 62,2 cm	—	106,7 x 38,7 cm
Koruyucu Panelli Büfe Barları	U x G x Y		U x G x D
BBR720	187,6 x 61,3 x 62,2 cm	5	159,7 x 51,1 x 12,7 cm
BBR480	121,9 x 61,3 x 62,2 cm	3	94,8 x 51,1 x 12,7 cm

Kutu Adedi: 1

# Örnek Yemek Büfesi Kurulumları

Yemek büfesi kaynakları, en iyi uygulamalar ve ücretsiz afişler için [www.cambro.com/schools](http://www.cambro.com/schools) adresini ziyaret edin.



152 cm model



183 cm model



## Taze Yemek Büfesi Paketli Kahvaltılık

Bütün Halde Meyve Çeşitleri (Muz, Portakal, vs.)	Yoğurt & Süzme Peynir	Meyve Suyu ve Süt Çeşitleri	Mısır Gevreği, Kahvaltı ve Müsli Barlar	Tam Tahıllı Muffinler
--	-----------------------	-----------------------------	---	-----------------------

## Gökkuşáğı Teması

Marul	Domates	Havuç	Ispanak	Kabak	Nohut	Şeftali	Çilek
			Brokoli				
			Kereviz	Karnabahar	Mantar	Kavun	Üzüm

## Taze Yemek Büfesi Paketli Öğle Yemeđi

Salata Çeşitleri	Salata Sosları	Kuruymemişler, Kuru Meyveler ve Krutonlar	Sandviç Çeşitleri	Humus ve Havuç	Yoğurt & Süzme Peynir	Bütün Halde Meyve Çeşitleri (Muz, Portakal, vs.)	Doğranmış Meyve, Jöle ve Puding
------------------	----------------	---	-------------------	----------------	-----------------------	--	---------------------------------

## Taco Teması

Marul	Domates	Guacamole Sosu	Soğan
		Yeşil Biber	Salsa
	Mısır Cipsi	Kırmızı Biber	Peynir

## Chili Teması

Mısır Tortilla Cipsi	Marul	Guacamole Sosu	Domates
	Ekşi Krema	Soğan	Mısır
	Salsa	Yeşil Biber	Mantar

## Burger Teması

Marul	Turşu	Ketçap	Peynir	Yeşil Biber	Soğan
	Guacamole Sosu	Tatlı Ekşi Sos	Domates		
	Domates Sosu	Hardal	Ispanak	Kırmızı Biber	Mantar



- Yaygın olmayan bölgelerde satış öncüsü olun.
- Çift yalıtımlı yiyecek saklama kabinleri ile sıcak veya soğuk yiyecek ve/veya içeceklerinizin ısılarını saatlerce muhafaza edin.
- Opsiyonel Bölme Kapakları kullanarak yiyecek küvet bölmelerinin üzerlerini kapatın ve üst tezgah alanınızı genişletin.
- Dayanıklı, köpük yalıtımlı, tüm hava koşullarına elverişli polietilen dış yüzeyi ile çatlamaz, çökmez, kabarmaz, kırılmaz, paslanmaz ve parçalanmaz özelliktedir.
- Ağır iş 15,2 cm tekerlekleri, mutfak ile taşıdığınız yer arasında kolayca hareket eder.



4 küvet & şemsiyeli  
KVC854U Araba



# Camkiosk® Arabalar



İç içe geçmeli direkler, gölgesi 30,5 cm'ye kadar alçaltarak çabuk ve kolay depolama imkanı sağlar.



4 küvet bölmeli & şemsiyeli KVC854C Araba.

## Araba Renkleri

186	Denizci Mavisi
158	Alev Kırmızısı

## Güneşlik Rengi

157	Krem
-----	------

## Araba Renkleri

191	Granit Gri
192	Granit Yeşili
519	Kentucky Yeşili

## Güneşlik Rengi

519	Kentucky Yeşili
-----	-----------------

## Şemsiye Rengi

	Krem / Kentucky Yeşili
--	------------------------

426	Siyah Taban ile Granit Gri Üst & Kapaklar
-----	---

## Kendi markanızı tanıtmak için CamKiosk arabanızı kişiselleştirin.

### GÜNEŞLİK KENARI VE ÜST PANELİ (Her bir taraf için ücretlendirilir)

Bir Renk	**
İki Renk	**
Üç Renk	**

### ÖN TEŞHİR PANELİ (Standart Hareketli Cafe® panel)

Her bir Panel için Kurulum Fiyatlandırması \*\*

Her bir Renk için Fiyatlandırma \*\*

\*\* Fiyatlandırma için Cambro yetkilileri ile görüşünüz.

KOD	TAM BOY KÜVET BÖLMELERİ	GENEL ÖLÇÜLER U x G x Y
<b>CamKiosk Arabalar</b>		
KVC854	4	216 x 85 x 179 cm
KVC854C	4	216 x 85 x 239 cm
KVC854U	4	216 x 154 x 251 cm
KVC856	6	216 x 85 x 179 cm
KVC856C	6	216 x 85 x 239 cm
KVC856U	6	216 x 154 x 251 cm

C: Güneşlik U: Şemsiye

KOD	AÇIKLAMA	ÖLÇÜLER U x G x Y	KUTU ADEDİ
<b>Opsiyonel Aksesuarlar</b>			
CB1220	Kesme Tahtası	53,5 x 33,5 x 1,3 cm	1
CP814	20,32 x 35,56 cm Camchiller®	3,81 x 20,32 x 35,56 cm	1
CP1220	Soğutucu Levha	53 x 33 x 3,8 cm	1
KMC24	Köprü Bağlantısı	82 x 58,5 x 97,5 cm*	1
WCR1220	Bölme Kapağı	53,5 x 33 x 5 cm	1
1600DIV	Termo Bariyer® Yalıtımlı Raf	53 x 33,5 x 3,8 cm	2

C: Güneşlik U: Şemsiye \*KMC24 için kurulum ölçüleri.

## Her Bir Bölme için Tutma Kapasitesi

2 adet saklama dolabı yiyecekleri Gastronorm Gıda Küvetleri ve Kapakları ile sıcak veya soğuk olarak saklama olanağı sağlar.

12 GN½ tam boy 6,5 cm derinlikte küvetler veya 8 GN½ tam boy 10 cm derinlikte küvetler veya 6 GN½ tam boy 15 cm derinlikte küvetler veya 4 GN½ tam boy 20 cm derinlikte küvetler.

4 adet 2025 Camtray veya 8 adet 3253 Camtray.



Rahatlıkla yerleştirilebilir, kilitli kasası (Dahil) kuru saklama alanlarında da tutulabilir.



Soğutucu Levha® paketlenmiş soğuk yiyeceklerin ısılarını taşıma ve servis esnasında soğuk olarak muhafaza eder. Bunun için gıda küvet bölmelerinin üzerine ya da CamKiosk'un yalıtımlı saklama dolabının üst kısmına yerleştirilmiş olması yeterli olacaktır.



Köprü bağlantısı, CamKiosk ve lavabo aracını bağlayarak daha geniş bitişik bir çalışma sahası ve tezgah altı saklama alanı yaratır.



4 üst bölme



6 üst bölme

**Bölme Kapak Renkleri:** Siyah (110), Alev Kırmızısı (158), Denizci Mavisi (186), Kentucky Yeşili (519), Granit Gri (191), Granit Yeşili (192).

**15,24 cm Tekerlekler:** 2 sabit, 2 hareketli, 2 frenli.

**Kesme Tahtası Renkleri:** Beyaz (148).  
**Soğutucu Levha Renkleri:** Buz Mavisi (159).

**Termo Bariyer Renkleri:**  
Kayrak Taşı Mavisi (401).



Camchiller & ThermoBarrier

# Camkiosk® Lavabo Aracı, Çalışma İstasyonu & Malzeme Standı

## Lavabo Aracı

- Bağımsız, elektrikli el yıkama sistemi CamKiosk Araba ile birlikte ya da ayrı olarak kullanılabilir.
- Yaklaşık 70 kez el yıkamaya kadar soğuk ve sıcak su akımı sağlar.
- Şunları içerir: çift evye, iki adet 19 L temiz su tankı, iki adet 28,5 L atık su tankı, el sabunu dispenseri ve kağıt havlu tutucu.
- Dayanıklı polietilen çatlamaz, çökmez, kabarmaz, kırılmaz ve parçalanmaz özelliktedir.
- Lavabo Aracı el yıkamak için tasarlanmıştır. İçme suyu elde etmek için su arıtıcısı bulunmamaktadır.

Renkler: Granit Gri (191), Granit Yeşili (192), Denizci Mavisi (186), Alev Kırmızısı (158), Yeşil (519), Granit Gri Üst & Kapaklar ile Siyah Taban (426).

15,2 cm Tekerlekler: 2 sabit, 2 hareketli, 2 frenli.

Lavabo Aracı U.S. Patent D 409,732 & Patent 6,173,458 B1. Kapsamındadır.

† 220 volt modeline CEE7 türü Avrupa priz dahildir.



Sadece su pompası.



Su ısıtıcıları ve su pompaları sırasıyla 11,25 amper ve 0,7 amper su çekmektedir. Lavabo Aracı yaklaşık 10 amper elektrik ile çalışır.

ADA musluk mevcuttur. Bilgi için Cambro Müşteri Hizmetleri ile iletişime geçiniz.

Lavabo Aracı el yıkamak için tasarlanmıştır. İçme suyu elde etmek için su arıtıcısı bulunmamaktadır.

KOD	VOLTAJ	ÖLÇÜLER U x G x Y
KSC402	110	103 x 83 x 116 cm
KSC402220†	220	103 x 83 x 116 cm

Kutu Adedi: 1

## Çalışma İstasyonu

- Menü ürünleri ve ek çalışma alanı satmak veya satış işlemlerini tamamlamak için kullanın.
- Alt tarafta bulunan geniş kuru saklama dolabı gıdaların muhafazası için mükemmeldir.
- Her türlü hava şartlarına son derece dayanıklı polietilen dış yüzey, çatlamaz, çökmez, kabarmaz, kırılmaz, paslanmaz ya da parçalanmaz özelliktedir.

Renkler: Granit Gri (191), Granit Yeşili (192), Denizci Mavisi (186), Alev Kırmızısı (158), Yeşil (519), Granit Gri Üst & Kapaklar ile Siyah Taban (426).

15,2 cm Tekerlekler: 2 sabit, 2 hareketli, 2 frenli.

Üst Çalışma Alanı Ölçüleri: 57,2 x 66 cm



İsteğe bağlı kesme tahtası ve kağıt havlu tutucu ile gösterilmiştir.

KOD	AÇIKLAMA	ÖLÇÜLER U x G x Y
KWS40	Çalışma İstasyonu	103 x 84 x 116 cm
CB1220	Kesme Tahtası	53,5 x 33,5 x 1,3 cm

Kutu Adedi: 1

## Malzeme Standı

- Self-servis hizmet yerleri, hazırlık alanları ve yazar kasa servisi için mükemmeldir.
- Elektrik telleri ve kabloları için Tezgah ve açık yan taraflar.
- Dayanıklı ve hafif polietilen çatlamaz, çökmez, kabarmaz, kırılmaz, paslanmaz ya da parçalanmaz özelliktedir.
- Kurulum gerektirmez.

Renk: Siyah (110).

12,7 Tekerlekler: 2 sabit, 2 hareketli, 2 frenli.

\* Özel sipariş ürünleri stokta bulundurulmamaktadır. – Ürün iadesi yapılamaz.



Kesilmiş sandalye alanı rahat bir oturma imkanı sağlar.



KOD	AÇIKLAMA	DIŞTAN DIŞA ÖLÇÜLER G (TEPSİ RAYLARI İLE) x D x Y
ES28	Sadece stant	71 x 71 x 99 cm
ES28RL*	Çekmecenin sağ ve sol tarafındaki Raylar ile birlikte stant	112 x 71 x 99 cm

Yüksekliğe tekerlekler dahildir.

# Camcruiser® Ticari Arabalar

- Mutfak ya da kafeteryanız dışında gelir fırsatları yaratın ve bekleme sürelerini azaltın.
- Dayanıklı ve hafif polietilen çatlamaz, çökmez, kabarmaz, kırılmaz, paslanmaz ya da parçalanmaz özelliktedir.
- Teşhir paneli özel bir logo ya da mesajla kişileştirilebilir.
- CVC724 & CVC72 gibi daha büyük modeller yalıtımlı yiyecek saklama kompartımanlarına ve tam boy gıda küvet bölmelerine sahiptir.
- Kompakt model CVC55 iki adet açık saklama bölümüne, bir tekli yemek tepsisine, kesme tahtasına ve şemsiyeye sahiptir.

Araba Rengi	Şemsiye Rengi
Siyah (110)	
Alev Kırmızısı (158)	
Kentucky Yeşili (519)	
Granit Gri (191)	
Granit Yeşili (192)	



CVC724  
Açık Bölme Ölçüleri  
G 33,5 x D 61,5 x Y 34 cm

## CVC72 & CVC724



CVC724 Dört tam boy gıda küvet bölümü. Kesme tahtasını ve bölme kapakları ile yer değiştirerek ekstra çalışma alanı.



CVC72



CVC72 Bir tam boy gıda küvet bölümü ve 2 daha büyük satış bölümü.



Açık taşıyıcı bölme para kutusu ve tepsiyi uygun bir şekilde saklar.

KOD	CVC724	CVC72	CVC55
GENEL ÖLÇÜLER*	U 189 x D 81 x Y 239 cm	U 189 x D 81 x Y 239 cm	U 140 x D 80 x Y 238 cm
ÇALIŞMA TEZGAHI YÜKSEKLİĞİ	93 cm	93 cm	101 cm
TEZGAH ÜSTÜ BÖLMELER	4 GN ¼	Center well, 1 GN ¼ 2 st. outer wells., U 56 x D 39 x Y 15 cm	1 GN ¼
KAPALI BÖLME KAPASİTESİ (HER BİRİ)	2 GN¼-20 cm + 2 GN¼-6,5 cm derinlikte küvetler ya da 4 GN¼-15 cm derinlikte küvetler ya da 6 GN¼-10 cm derinlikte küvetler ya da 8 GN¼-6,5 cm derinlikte küvetler ya da 4 adet 2025 Camtray ya da 8 adet 3253 Camtray	2 Tam Boy 20 cm + 2 GN¼-6,5 cm derinlikte küvetler ya da 4 GN¼-15 cm derinlikte küvetler ya da 6 GN¼-10 cm derinlikte küvetler ya da 8 GN¼-6,5 cm derinlikte küvetler ya da 4 adet 2025 Camtray ya da 8 adet 3253 Camtray	—
AÇIK BÖLME KAPASİTESİ	1 nakit kasası ve 1 GN¼-15 cm derinlikte küvet ya da 2 GN¼-10 cm derinlikte küvetler ya da 3 GN¼-6,5 cm derinlikte küvetler	1 nakit kasası ve 1 GN¼-15 cm derinlikte küvet ya da 2 GN¼-10 cm derinlikte küvet ya da 3 GN¼-6,5 cm derinlikte küvetler	—
ŞEMSIYE ÇAPI	183 cm	183 cm	152 cm
TEKERLEKLER	20,3 cm – 4 hareketli frenli	20,3 cm – 4 hareketli frenli	15,2 cm – 2 sabit, 2 hareketli, frenli
NAKİT KASASI	EVET	EVET	—
MENÜ TAHTASI	EVET	EVET	—
TEŞHİR PANELİ	EVET	EVET	EVET
GÖVDEYE MONTELI TUTACAKLAR	2	2	1

\* Şemsiye dahildir. Servis tezgah yüksekliği 130 cm.



CVC55

Üniteler şemsiye ve kesme tahtası ile sevk edilir.  
Ön gösterge Paneli kişileştirilebilir.

**Kesme Tahtası Rengi:** Beyaz (148).  
**Soğutucu Levha Renkleri:** Buz Mavisi (159).  
**Ayrırcı Bar Renkleri:** Beyaz (148), Şeffaf (135).  
**Askı Rengi:** Siyah (110).  
**Termo Bariyer® Rengi:**  
Kayrak Taşı Mavisi (401).

Bölme Kapak Renkleri araba ile uyum içerisinde.

CVC55 U.S. Patent D 362,102. Kapsamındadır.



Soğutucu Levha, Termo Bariyer® Yalıtımlı Raf ve Ayrırcı Bar.



Kompartmanlar, malzeme ve satış operasyonları için gereçlere kolay ulaşmaya ve saklanmalarına uygundur. Opsiyonel askı kayışlar ayrıca satılmaktadır.

**Sol Bölme Ölçüleri:**  
G 61,5 x D 72,5 x Y 70 cm  
**Sağ Bölme Ölçüleri:**  
G 54,5 x D 72,5 x Y 70 cm

KOD	AÇIKLAMA	UYUMLU EBATLAR	GENEL ÖLÇÜLER U x G x Y
<b>Opsiyonel Aksesuarlar</b>			
CB1220	Kesme Tahtası	CVC724, CVC72, CVC55	53,5 x 33,5 x 1,3 cm
CP1220	Soğutucu Levha®	CVC724, CVC72	53 x 33 x 3,8 cm
DIV12	Ayrırcı Bar	CVC724, CVC72, CVC55	32,5 cm dđ.
WCR1220	Bölme Kapağı	CVC724, CVC72, CVC55	53,5 x 33 x 5 cm
730STP	Askı Kayışı	CVC55	—

DIV12 Kutu Adedi: 3 - 1200DIV Kutu Adedi: 2 – Diğer Hepsisi Kutu Adedi: 1 Camchiller Soğutucu Levha, Termo Bariyer & Ayrırcı Barlar NFS listesindedir.

www.cambro.com



Pizza Camcruiser



Sandviç Camcruiser



Sosis Camcruiser



Hafif İçecek Camcruiser

## Teşhir Paneli Kişiselleştirme

Tamamlanmış, bitmiş, hazır grafiği sağlayın ve teşhir panelinde yerleşimini belirtin. Renkler belirtilmelidir. 1'den 4'e kadar bir renk seçiniz.

**Baskı yapılabilir alan ölçüleri:**

CVC72 ve CVC724

G 53,5 x Y 74,5 cm

CVC55 G 112,5 x Y 74,5 cm

Hazır olmayan grafik ile gönderilen siparişler için saat başı \*\* tasarımcı ücreti alınacaktır.

Cambro, her hangi bir çalışmayı tamamlamadan önce bu bedelin yansıtılacağı tüm işlemler için sizinle iletişime geçecektir.

Kurulum ücreti her tasarım başına \*\* ve \*\* kullanılan her renk başıdır.

Son örnek onayı alındıktan sonra sipariş 3 hafta zaman içerisinde üretilir.

\* Özel kişiselleştirme istenmediği takdirde tüm CVC72 ve CVC724'ler Campus Cuisine teşhir paneli standartları uygulanır.

\*\* Fiyatlandırma için Cambro temsilciniz ile iletişime geçiniz.

## CVC55



Büyük ve küçük ebatlardaki gıda küvetlerini ve ayrırcı barları ürün sunumunu arttırmak için kurun.



Elektrik kabloları ya da gazlı içecek hortumu tezgahdaki 10 x 17 cm ölçülerindeki açıklıktan rahat bir şekilde içinden geçer. Kapak, araç standartlarına uygundur.

# Çocuk Koltuklari & Versa Düzenleyiciler

## Çocuk Koltuklari

- Konturlu oturak, yüksek kenarlar ve kaymayan yüzeyi ile bebeklere rahatlık ve güvenlik sağlar.
- Kemerli ya da kemersiz ikili ya da tek koltuk modellerinden seçiniz.
- Dayanıklı ve hafif polietilen çatlamaz, çökmez, kabarmaz, kırılmaz, paslanmaz ya da parçalanmaz özelliğindedir.

Renkler: Siyah (110), Koyu Kahve (131), Sütlü Kahve (157), Denizci Mavisi (186), Kentucky Yeşili (519), Alev Kırmızısı (158).

4'lü koliler bozulmaz.



A Tek Taraflı Koltuk

B Çift Taraflı Koltuk

ÖLÇÜLER	G x D x Y
Tamamı	29,5 x 28,6 x 20,6 cm
Oturak Tabanı	22,2 x 24,7 cm
Oturak İçi	24,1 x 24,7 x 10,2 cm

KOD	100BC	100BC1	100BCS
Tek Taraflı Koltuk			
AÇIKLAMA	Askı Yok	Askı Yok	kayışlı
KUTU ADEDİ	4	1	4



Çocuk oturakları askılı ve askısız olarak mevcuttur.

ÖLÇÜLER	G x D x Y
Tamamı	31,6 x 31,1 x 23,8 cm
Oturak Tabanı A	31,6 x 31,1 cm
Oturak Tabanı B	32,1 x 30,8 cm
Oturak İçi A	21 x 24,4 x 8,3 cm
Oturak İçi B	27,3 x 27,3 x 12,1 cm

KOD	200BC	200BC1	200BCS
Çift Taraflı Koltuk			
AÇIKLAMA	Askı Yok	Askı Yok	kayışlı
KUTU ADEDİ	4	1	4

## Versa Düzenleyiciler

- Bozulmayan baharatların, tek kullanımlık malzemelerin ve peçetelerin muhafazası için kullanılır.
- Taşıyıcı Kutular 2 x 3, 2 x 4, 3 x 3, ya da 3 x 4 seçeneklerinde düzenlenebilmektedir.
- Kaynaksız, tek parça polietilen ile yapılmıştır.
- Düz yüzeylerde veya duvara monte edilerek kullanılabilir. Her kutu 4,5 kg'a kadar ağırlık taşıyabilir.
- Kurulumu ve temizlenmesi kolay.

Yalnızca Kutu Renkleri: Sütlü Kahve (157), Dark Brown (131), Siyah (110), Kayrak Taşı Mavisi (401), Alacalı Gri (480).

Versa Line Kombine Paket Kutular & Askılar.

Renkler: Koyu Kahve (131), Siyah (110), Alacalı Gri (480).



12RS12 Versa Düzenleyicisinin duvara monte edilmiş hali.

StoreSafe



Kutular ayrı ayrı (5412CBP) veya kombine paket halinde satılmaktadır.



8RS8



6RS6

KOD	AÇIKLAMA	ÖLÇÜLER	KUTU ADEDİ
Kutular		G x D x Y	
5412CBP		13 x 30,5 x 11 cm	12
Versa Line Kombine Paket		U x D x Y (tüm ünite)	
12RS12	12 kutulu raf	64,8 x 54,3 x 36,2 cm	1
9RS9	9 kutulu raf	51,1 x 54,3 x 36,2 cm	1
8RS8	8 kutulu raf	64,8 x 48,8 x 24,1 cm	1
6RS6	6 kutulu raf	51,1 x 48,8 x 24,1 cm	1

## Portatif Barlar®

- Modern görünümlü, taşınabilir içecek barları her türlü ortamda rahatça servis imkanı sağlar.
- Üç sistemden birini seçiniz: şişe ve teneke kutu servislerinde ekonomik, kurulmuş olan gazlı içecek pompası ön ya da sonradan karıştırma işlemleri için imkan sağlamaktadır.
- Üç farklı boyutta mevcuttur:
  - Büyük BAR730 banket ve kokteyl organizasyonları için mükemmel bir tercih oluşturur.
  - Orta boy BAR650 standart asansörlere sığar ve küçükten büyüğe işlevler için idealdir.
  - Küçük boy BAR540 limitli yeri olan açık alanlarda ve organizasyonlarda çok portatiftirler.



- Tüm modeller hız rayına sahip olup yaklaşık 36 kg kapasiteli. BAR540 lavabosu açık verilir.
- Darbeye dayanıklı, su geçirmez polietilen, göçük, kabarcık, çip, pas ya da kırılmaz.
- Hafif ve taşınabilir.
- Kolay demonte edilir, temizlenir ve kurulumu yapılır.



Standart Dekor Granit Kum (194) renginde gösterilen BAR650.



Tasarımcı Dekoru Sedona (668) modelinde gösterilen BAR650DS.

## ÜÇ BOY

## ÜÇ SİSTEM

### EKONOMİK SİSTEM

- Şişe, Teneke Kutu ve Karıştırıcı Servisi.
- Buz Bidonu ve Hız Rayı içerir.
- Standart ya da Tasarımcı Dekor.

### ANA SİSTEM

- Önceden ya da Sonradan Gazlı İçecek Karıştırma Servisi Özelliği ile Kısmen Donatılmıştır.
- İşletmecisi Kurulumu Tamamlar.
- Standart ya da Tasarımcı Dekor.

### TAM SİSTEM

- Önceden ya da Sonradan Gazlı İçecek Karıştırma Servisi Özelliği ile Tamamen Donatılmıştır.
- Standart ya da Tasarımcı Dekor.

### Büyük BAR730 Modelleri



Standart Dekor  
BAR730

Tasarımcı Dekor  
BAR730DS

Standart Dekor  
BAR730CP

Tasarımcı Dekor  
BAR730DSCP

Standart Dekor  
BAR730PM, BAR730PMT,  
BAR730PMT220, BAR730DX

Tasarımcı Dekor  
BAR730DSPM, BAR730DSPMT,  
BAR730DSPMT2, BAR730SDX

### Orta Boy BAR650 Modelleri



Standart Dekor  
BAR650

Tasarımcı Dekor  
BAR650DS

Standart Dekor  
BAR650CP

Tasarımcı Dekor  
BAR650DSCP

Standart Dekor  
BAR650PM, BAR650PMT,  
BAR650PMT220, BAR650DX

Tasarımcı Dekor  
BAR650DSPM, BAR650DSPMT,  
BAR650DSPMT2, BAR650SDX

### Küçük BAR540 Modelleri



Standart Dekor  
BAR540

Tasarımcı Dekor  
BAR540DS

N/A

N/A

# Taşınabilir Cambars® Paketleri ve Aksesuarları

## Standart Ekipman, Soda Tabancası, Standart ve Tasarımcı Dekor Paketleri

STANDART DEKOR EKİPMANI	EKONOMİK			ANA SİSTEM		KOMPLE SİSTEM SONRADAN KARIŞTIRMA (Kutu İçi Torba)				KOMPLE SİSTEM ÖNCEDEN KARIŞTIRMA (Teneke Kutular)	
	BAR540	BAR650	BAR730	BAR650CP	BAR730CP	BAR650PM	BAR650PMT	BAR730PM	BAR730PMT	BAR650DX	BAR730DX
TASARIMCI DEKOR EKİPMANI	BAR540DS	BAR650DS	BAR730DS	BAR650DSCP	BAR730DSCP	BAR650DSPM	BAR650DSPMT	BAR730DSPM	BAR730DSPMT	BAR650DSDX	BAR730DSDX
Kutu İçi Torbalarda Şurup Pompası						3 ea	3 ea	6 ea	6 ea		
Kutu İçi Torbalarda Raf (Her Kutuda 3 adet vardır)						1	1	2	2		
Karbonizasyon Ünitesi						EVET	EVET	EVET	EVET		
CO <sub>2</sub> Düzenleyici						EVET	EVET	EVET	EVET	EVET	EVET
CO <sub>2</sub> Mandal & Zincir				EVET	EVET	EVET	EVET	EVET	EVET	EVET	EVET
Buz Teknesi 8 – Soğuk Çember Plaka				EVET	EVET	EVET	EVET	EVET	EVET	EVET	EVET
Buz Teknesi Kapağı	yalnızca lavabo	EVET	EVET	EVET	EVET	EVET	EVET	EVET	EVET	EVET	EVET
Sabitleyici Kayış		1	2	1	2	1	1	2	2	1	2
Meşrubat/Gazlı İçecek Musluğu (5, 6 veya 8 Düğmeli)						5	5	8	8	5	6
Hızlı Ray (5 veya 7 Şişe)	5	7	7	7	7	7	7	7	7	7	7
Su Pompası							EVET		EVET		
Su Tankı							EVET		EVET		
Su Tesisatı Bağlantısı (şehir suyu)						EVET		EVET			
Atık Su Bidonu		EVET	EVET	EVET	EVET	EVET	EVET	EVET	EVET	EVET	EVET
Vinil Örtü	EVET	EVET	EVET	EVET	EVET	EVET	EVET	EVET	EVET	EVET	EVET

**Dökme Kapları:** Tüm BAR540 Modelleri - Dört 12,7 cm döner, ikisi frenli. Tüm BAR650 ve BAR730 Modelleri - Dört 15,24 cm döner, ikisi frenli.

### Wunder-Bar®

#### Meşrubat/Gazlı İçecek Musluğu

- Hızlı, az köpüklü servis.
- Wunder-Barlar iki yıl garantilidir.

- Musluk kılıfı ve taşma kanalı dahildir.
- Sadece komple sistemlerde mevcuttur.



Sonradan Karıştırma Sistemi 8 Düğme  
(BAR730 Komple Sistem)



Sonradan Karıştırma 5 Düğme  
(BAR650 Komple Sistem)



Önceden Karıştırma Sistemi 6 Düğme  
(BAR730 Komple Sistem)



Önceden Karıştırma Sistemi 5 Düğme  
(BAR650 Komple Sistem)

### Standart Dekor Renkleri BAR540, BAR650, BAR730



110 Siyah 191 Granit Gri 194 Granit Kum

Yalnızca BAR650, BAR730



189 İki-Ton Kahverengi Maun 420 Siyah Zeminli Granit Gri 421 Siyah Zeminli Granit Yeşil

Yalnızca BAR540

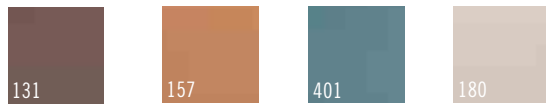

131 Koyu Kahve 157 Sütü Kahve 401 Kayrak Taşı Mavisi 180 Gri

### Tasarımcı Dekor Yalnızca BAR650, BAR730

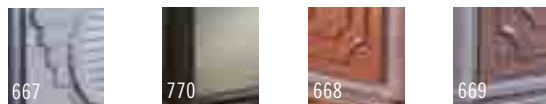

667 Manhattan 770 Chicago 668 Sedona 669 Carmel

BAR540 Tasarımcı Dekoru renk seçenekleri BAR540 ayrıntıları ile listelenmiştir.

### Özel Soğuk Tabak

- Patentli "çatı tipi" tasarım, eriyen buz suyunun, buz giderinin altına ve oradan da atık su tankına akmasını sağlar.
- Soğuk plakadaki devre soda tabancasından çıkan sıvıyı soğütür.



Soğuk Plaka ise U.S. Patent 5,743,602 kapsamındadır.

### CamBars için Opsiyonel Aksesuarlar

KOD	AÇIKLAMA
650WS	BAR650 için telli raf
730WS	BAR730 için telli raf
730SR	7 Şişe Hızlı Ray
BAR54SR	5 Şişe Hızlı Ray

Kutu Adedi: 1

# Büyük Cambars® – Komple Sistem Bar730

- Sonradan ya da Önceden Karıştırma Servisi için Tam Donanımlıdır.
- Gazlı İçecek Sistemi ve Gazlı İçecek Musluğu Fabrikada Kurulmuştur.
- Su Tankı ile ya da Su Tankı Olmadan Çeşitleri (Yalnızca Sonradan Karıştırma için).

## KOMPLE SİSTEM BAR730 – BÜYÜK MODEL

18,9 L'lik Kutu İçi Torbada Şurup için Sonradan Karıştırma Sistemi  
(En fazla 6 adet kutu-ıç-torba ve 1 adet CO<sub>2</sub> tankı taşır.)

### Standart Dekor

Ünite Ölçüleri: U 184,8 x G 66 x Y 121,9 cm

KOD	BAR730PM	BAR730PMT	BAR730PMT220
VOLT	110	110	220
SU TANKI	HAYIR	EVET	EVET
BİRİM AĞIRLIĞI	147 kg	156 kg	156 kg

### Tasarımcı Dekor

Ünite Ölçüleri: U 197,2 x G 72,4 x Y 120,7 cm

KOD	BAR730DSPM	BAR730DSPMT	BAR730DSPMT2
VOLT	110	110	220
SU TANKI	HAYIR	EVET	EVET
BİRİM AĞIRLIĞI	164,2 kg	173,3 kg	173,3 kg



### BAR730PM & BAR730DSPM İÇİN STANDART EKİPMAN:

1 adet post-mix soda tabancası (8 düğmeli), 1 adet 8 devreli soğuk plaka, 1 karbonatör, 1 CO<sub>2</sub> regülatör ölçer ve boru, hortum ve hat, 1 adet CO<sub>2</sub> zinciri, 2 adet paslanmaz çelik şurup kutusu rafı, 6 adet kutu içi torba pompası, 1 adet şişe rafı (7 şişe), bir adet 36,3 kg kapasiteli buz kabı, 1 adet buz kabı kapağı, 1 adet atık su tankı, 2 adet tutucu kayış, şebeke suyu bağlantısı için boru, iki adet frenli toplam dört adet 15,24 cm döner tekerlek ve 1 vinil kapak.

### BAR730PMT, BAR730DSPMT, BAR730PMT220 & BAR730DSPMT2 İÇİN STANDART EKİPMAN:

\* Yukarıdakilerin tümünü ve şunları içerir: Her biri için 1 adet 64,3 litre su deposu ve her biri için 1 adet su pompası Şebeke suyu bağlantısı için boru dahil değildir.

## KOMPLE SİSTEM BAR730 – BÜYÜK MODEL

18,9 L'lik Gazlı İçecek Teneke Kutuları için Önceden Karıştırma Sistemi  
(7 adede kadar teneke kutu ve 1 adet CO<sub>2</sub> tankı taşıyabilmektedir.)

### Standart Dekor

Ünite Ölçüleri: U 184,8 x G 66 x Y 121,2 cm

KOD	BAR730DX
BİRİM AĞIRLIĞI	120 kg

### Tasarımcı Dekor

Ünite Ölçüleri: U 197,2 x G 72,4 x Y 120,7 cm

KOD	BAR730DSDX
BİRİM AĞIRLIĞI	124,3 kg



### BAR730DX & BAR730DSDX İÇİN STANDART EKİPMAN:

1 adet pre-mix soda tabancası (6 düğmeli), 1 adet 8 devreli soğuk plaka, 1 adet CO<sub>2</sub> zinciri, 1 adet şişe rafı (7 şişe), bir adet 36,3 kg kapasiteli buz kabı, 1 adet buz kabı kapağı, 1 adet atık su tankı, 2 adet tutucu kayış, 2 adet frenli toplam dört adet 15,24 cm döner tekerlek ve 1 adet vinil kapak.



# Büyük Mobil Barlar® – Basit Ve Ekonomik Sistemler

## BAŞİT MODEL BAR730 – BÜYÜK BOY MODEL

### Standart Dekor

Ünite Ölçüleri: U 184,8 x G 66 x Y 121,9 cm

KOD	BAR730CP
BİRİM AĞIRLIĞI	115,2 kg

### Tasarımcı Dekor

Ünite Ölçüleri: U 197,2 x G 72,4 x Y 120,7 cm

KOD	BAR730DSCP
BİRİM AĞIRLIĞI	132,4 kg

#### BAR730CP & BAR730DSCP İÇİN STANDART EKİPMAN:

1 adet 8 devreli soğuk plaka, 1 adet CO<sub>2</sub> zinciri, 1 adet şişe rafı (7 şişe), bir adet 36,3 kg kapasiteli buz kabı, 1 adet buz kabı kapağı, 1 adet atık su tankı, 2 adet tutucu kayış, 2 adet frenli toplam dört adet 15,24 cm döner tekerlek ve 1 adet vinil kapak.

Soğuk Plaka



BAR730DS

(Dört adet isteğe bağlı tel raf ile gösterilmiştir; Taşınabilir CamBar Paketleri ve Aksesuarları altındaki ayrıntılara bakın.)

## EKONOMİK SİSTEM BAR730 – BÜYÜK BOY MODEL

### Standart Dekor

Ünite Ölçüleri: U 184,8 x G 66 x Y 121,9 cm

KOD	BAR730
BİRİM AĞIRLIĞI	100 kg

### Tasarımcı Dekor

Ünite Ölçüleri: U 197,2 x G 72,4 x Y 120,7 cm

KOD	BAR730DS
BİRİM AĞIRLIĞI	105 kg

#### BAR730 & BAR730DS İÇİN STANDART EKİPMAN:

1 adet şişe rafı (7 şişe), bir adet 36,3 kg kapasiteli buz kabı, 1 adet buz kabı kapağı, 1 adet atık su tankı, 2 adet tutucu kayış, iki adet frenli toplam dört adet 15,24 cm döner tekerlek ve 1 vinil kapak.



Tasarımcı Dekor  
Chicago (770)  
tasarımında  
gösterilmiştir.



## Orta Boy Mobil Barlar® – Komple Sistem Bar650

- Sonradan ya da Önceden Karıştırma Servisi için Tam Donanımlıdır.
- Gazlı İçecek Sistemi ve Gazlı İçecek Musluğu Fabrikada Kurulmuştur.
- Su Tankı İle ya da Su Tankı Olmadan Çeşitleri (Yalnızca Sonradan Karıştırma için).

### KOMPLE SİSTEM BAR650 – ORTA BOY MODEL

18,9 L'lik Kutu İçi Torbada Şurup için Sonradan Karıştırma Sistemi  
(En fazla 3 adet kutu-içi-torba ve 1 adet CO<sub>2</sub> tankı taşır.)

### Standart Dekor

Ünite Ölçüleri: U 171,5 x G 72,4 x Y 120,7 cm

KOD	BAR650PM	BAR650PMT*	BAR650PMT220*
VOLT	110	110	220
SU TANKI	HAYIR	EVET	EVET
BİRİM AĞIRLIĞI	152 kg	152 kg	152 kg

### Tasarımcı Dekor

Ünite Ölçüleri: U 171,5 x G 72,4 x Y 120,7 cm

KOD	BAR650DSPM	BAR650DSPMT*	BAR650DSPMT2*
VOLT	110	110	220
SU TANKI	HAYIR	EVET	EVET
BİRİM AĞIRLIĞI	155,1 kg	164,2 kg	164,2 kg



BAR650DSPMT  
(Su tankı ve kutu içi torba  
rafı ile gösterilmiştir.)

#### BAR650PM, BAR650DSPM İÇİN STANDART EKİPMAN:

1 adet post-mix soda tabancası (5 düğmeli), 1 adet 8 devreli soğuk plaka, 1 adet karbonatör, 1 adet CO<sub>2</sub> regülatör ölçer ve boru, hortum ve hat, 1 adet CO<sub>2</sub> zinciri, 1 adet paslanmaz çelik kutu içinde torba rafı, 3 kutu içi torba pompası, 1 şişe rafı (7 şişe), bir adet 36,3 kg kapasiteli buz kabı, 1 adet buz kabı kapağı, 1 atık su tankı, 2 adet tutucu kayış, şebeke suyu bağlantısı için boru, iki adedi frenli dört adet 15,24 cm döner tekerlek ve 1 vinil kapak.

#### BAR650PMT, BAR650DSPMT, BAR650PMT2 & BAR650DSPMT2 İÇİN STANDART EKİPMAN

\* Yukarıdakilerin tümünü ve şunları içerir: Her biri için 1 adet 64,3 litre su deposu ve her biri için 1 adet su pompası Şebeke suyu bağlantısı için boru dahil değildir.

### KOMPLE SİSTEM BAR650 – ORTA BOY MODEL

18,9 L'lik Gazlı İçecek Teneke Kutuları için Önceden Karıştırma Sistemi  
(5 adede kadar teneke kutu ve 1 adet CO<sub>2</sub> tankı taşıyabilmektedir.)

### Standart Dekor

Ünite Ölçüleri: U 171,5 x G 72,4 x Y 120,7 cm

KOD	BAR650DX
BİRİM AĞIRLIĞI	129,3 kg

### Tasarımcı Dekor

Ünite Ölçüleri: U 171,5 x G 72,4 x Y 120,7 cm

KOD	BAR650SDX
BİRİM AĞIRLIĞI	132,4 kg



BAR650SDX

#### BAR650DX & BAR650SDX İÇİN STANDART EKİPMAN:

1 adet pre-mix soda tabancası (5 düğmeli), 1 adet 8 devreli soğuk plaka, 1 adet CO<sub>2</sub> zinciri, 1 adet şişe rafı (7 şişe), bir adet 36,3 kg kapasiteli buz kabı, 1 adet buz kabı kapağı, 1 adet atık su tankı, 1 adet tutucu kayış, 2 adet frenli toplam dört adet 15,24 cm döner tekerlek ve 1 adet vinil kapak.

# Orta Ve Küçük Boy Mobil Barlar® – Basit Ve Ekonomik Sistemler

## BASİT SİSTEM BAR650– ORTA BOY MODEL

### Standart Dekor

Ünite Ölçüleri: U 171,5 x G 72,4 x Y 120,7 cm

KOD	BAR650CP
BİRİM AĞIRLIĞI	119,7 kg

### Tasarımcı Dekor

Ünite Ölçüleri: U 171,5 x G 72,4 x Y 120,7 cm

KOD	BAR650DSCP
BİRİM AĞIRLIĞI	122,9 kg



Soğuk Plaka

BAR650DSCP  
(İki adet isteğe bağlı raf ile gösterilmiştir;  
Taşınabilir CamBar Paketleri ve Aksesuarları  
altındaki ayrıntılara bakın.)

### BAR650CP & BAR650DSCP İÇİN STANDART EKİPMAN:

1 adet 8 devreli soğuk plaka, 1 adet CO<sub>2</sub> zinciri, 1 adet şişe rafı (7 şişe), bir adet 36,3 kg kapasiteli buz kabı, 1 adet buz kabı kapağı, 1 adet atık su tankı, 2 adet tutucu kayış, 2 adet frenli toplam dört adet 15,24 cm döner tekerlek ve 1 adet vinil kapak.

## EKONOMİK SİSTEM BAR650 – ORTA BOY MODEL

Şişe, Kutu içecek veya Karışık Servis

### Standart Dekor

Ünite Ölçüleri: U 171,5 x G 72,4 x Y 120,7 cm

KOD	BAR650
BİRİM AĞIRLIĞI	83,9 kg

### Tasarımcı Dekor

Ünite Ölçüleri: U 171,5 x G 72,4 x Y 120,7 cm

KOD	BAR650DS
BİRİM AĞIRLIĞI	87,1 kg



BAR650DSCP  
(İki adet isteğe bağlı raf ile gösterilmiştir;  
Taşınabilir CamBar Paketleri ve Aksesuarları  
altındaki ayrıntılara bakın.)

### BAR650 & BAR650DS İÇİN STANDART EKİPMAN:

1 adet şişe rafı (7 şişe), bir adet 36,3 kg kapasiteli buz kabı, 1 adet buz kabı kapağı, 1 adet atık su tankı, 1 adet tutucu kayış, iki adet frenli toplam dört adet 15,24 cm döner tekerlek ve 1 vinil kapak.

## EKONOMİK SİSTEM BAR540 – KÜÇÜK BOY MODEL

### Standart Dekor

Ünite Ölçüleri: U 137,2 x G 65,7 x Y 117,2 cm

KOD	BAR540
BİRİM AĞIRLIĞI	52,2 kg

### Tasarımcı Dekor

Ünite Ölçüleri: U 137,2 x G 65,7 x Y 117,2 cm

KOD	BAR540DS
BİRİM AĞIRLIĞI	54,4 kg



BAR540DS

### Tasarımcı Dekor

Yalnızca BAR540

- 670 Siyah Zeminli Kömür Tezgah
- 671 Granit Gri Zeminli Kayrak Taşı Grisi
- 672 Granit Kum Zeminli Kakao

### BAR540 & BAR540DS İÇİN STANDART EKİPMAN:

1 adet şişe rafı (5 şişe), bir adet 36,3 kg kapasiteli buz kabı, ikisi frenli toplam dört adet 12,7 cm döner tekerlek ve 1 adet vinil kapak.

# Sürgü Kapaklı™ Buz Taşıma Arabaları

- Polietilen gövdesi ve kalın köpük yalıtımı ile buzu günlerce muhafaza eder.
- Sağlam, her türlü hava koşullarına dayanıklı dış yüzeyi çatlamaz, çökmez, kabarmaz, kırılmaz, paslanmaz ya da parçalanmaz özelliktedir.
- Eşiz sürgülü kapağı, kullanım esnasında arkaya ve aşağıya doğru kayarak karşılıklı kirlenmeyi azaltır.
- Gömülü oluk ve gider, buzun su ile temasını engeller ve muhafaza süresini artırır.
- Gömülü, kalıplanmış kulpları ile kolay taşıma ve manevra imkanı sağlamaktadır.
- Kurulum gerektirmez.

**Renkler:** Siyah (110), Kayrak Taşı Mavisi (401), Koyu Kahve (131), Sütli Kahve (157), Gri (180), Granit Gri (191), Granit Yeşil (192).

Sürgülü Kapak Buz Taşıma Arabaları ICS125L, ICS125L4S, ICS125LB US Patent D 468,071 S. Kapsamındadır. Kayar Kapaklı Buz Kutuları ICS100L ve ICS100L4S ABD Patenti D 424,883 kapsamındadır.



## TÜRKİYE DEPOMUZDA BULUNAN STOK ÜRÜNLERİ & RENKLERİ

ICS125L: (131), (157), (401)

## TEKERLEK AÇIKLAMALARI

(Tekerlek türü tablolarda gösterilmiştir)

A: 2 sabit, 2 hareketli, 1 frenli

A1: 2 hareketli, 2 frenli

B: 4 hareketli, 1 frenli

C: 2 hareketli, 1 frenli,  
2,20,3 cm Kolay Tekerlekler

D: 2 hareketli, 1 frenli,  
2,25,4 cm Kolay Tekerlekler

E: 2 hareketli, 1 frenli,  
2,25,4 cm Genişlik Kolay Tekerlekler



ICS125L  
(Kısa)



ICS175LB  
(Kısa) Kolay Hareketli Arka  
Tekerlekler ile Gösterilmiştir.



ICS175T  
(Uzun)



ICS175TB  
(Uzun) Kolay Hareketli Geniş Arka  
Tekerlekler ile gösterilmiştir.



ICS200TB  
(Uzun) Kolay Hareketli Geniş Arka  
Tekerlekler ile gösterilmiştir.



ICS100L4S  
(Kısa)



ICS100L  
(Kısa)



Bu ünitelerin üstten eğimli sürgülü kapak, 45kg'a kadar buz taşıma, hazırlık/catering, tezgah ve CamKiosk Köprülerinin altına sığma özellikleri vardır.



StoreSafe

KOD	KG KAPASİTESİ	DIŞ ÖLÇÜLER G x D x Y	TEKERLEK TÜRÜ
<b>(Kısa)</b>			
ICS100L	46	57 x 77 x 73 cm	A1
ICS100L4S	46	57 x 77 x 73 cm	B
ICS125L	57	58,5 x 80 x 74,5 cm	A
ICS125LB	57	58,5 x 80 x 74,5 cm	C
ICS175L	80	61 x 95,5 x 74,5 cm	A
ICS175LB	80	61 x 95,5 x 74,5 cm	D
<b>(Uzun)</b>			
ICS125T	57	58,5 x 80 x 88 cm	A
ICS175T	80	58,5 x 86,5 x 95,5 cm	A
ICS175TB	80	58,5 x 86,5 x 95,5 cm	D
ICS200TB	91	58,5 x 86,5 x 100,5 cm	E

Kutu Adedi: 1



## Bulaşık Yıkama, Taşıma Ve Saklama



Camrack® 4'Ü Bir Arada Malzeme Yıkama Sistemi

Camdollies® Taşıyıcılar

Hizmet Arabaları

Tepsi & Tabak Taşıma Arabaları / Tepsi & Çatal-Bıçak Taşıma Arabaları

S-Serisi Ayarlanabilir Tabak Taşıma Arabaları

Versa Tabak Taşıma Arabaları™, Tabak Taşıma Arabaları,

Ayarlanabilir Tepsi & Tabak Taşıma Arabaları

Cambox® Taşıma Kutuları

KD Servis Arabaları ve KD Hizmet Arabaları

Servis Arabaları

# Camrack® 4'Ü Bir Arada Malzeme Yıkama Sistemi

Camrack Sistemi, cam malzemeleri korur ve tekrar yıkamaya gerek kalmadan bir sonraki kullanıma kadar temiz tutar.

## Etkili Yıkama



Açık olan iç bölmeler, su ve temizleme solüsyonlarının derinlemesine sirküle edilmesini sağlarken hızlı ve ayrıntılı kuruma imkanı da sunar.

Uzun süre dayanıklı polipropilen Camrack'lar, kimyasallara ve 93°C'ye varan yüksek sıcaklıklara dayanacak şekilde üretilir.

## Hijyenik Saklama



Kapalı dış duvarlar parmakları ve kirlenmeleri dışarıda tutar, kırılma ve yaralanma riskini azaltır. Camrack kapağı ve Camdolly, bu sistemi tamamen çevreler. Cam malzemeler saklanırken temiz kaldığından işletmeciler malzemeleri sadece bir kere yıkamak zorunda kalırlar.

## Stok Kontrolü



Temel kasaların çeşitli renkleri, bir bakışta hem içerik hem de kasa başına adet tespiti yapılmasına yardım eder. 10 rengi mevcuttur.

## Güvenli, Hijyenik Taşıma



Camrack'lar büyük kampüsler arasında veya tek bir birimin tesis dışına taşınması için kullanılabilir. Kavraması kolay kollar ve pürüzsüz örtüşen kenarlar güvenli kullanım sağlar.

Camrack Kapağı Üstten, Camdolly® ise Alttan kapatılarak hava sızdırmazlığı sağlar.

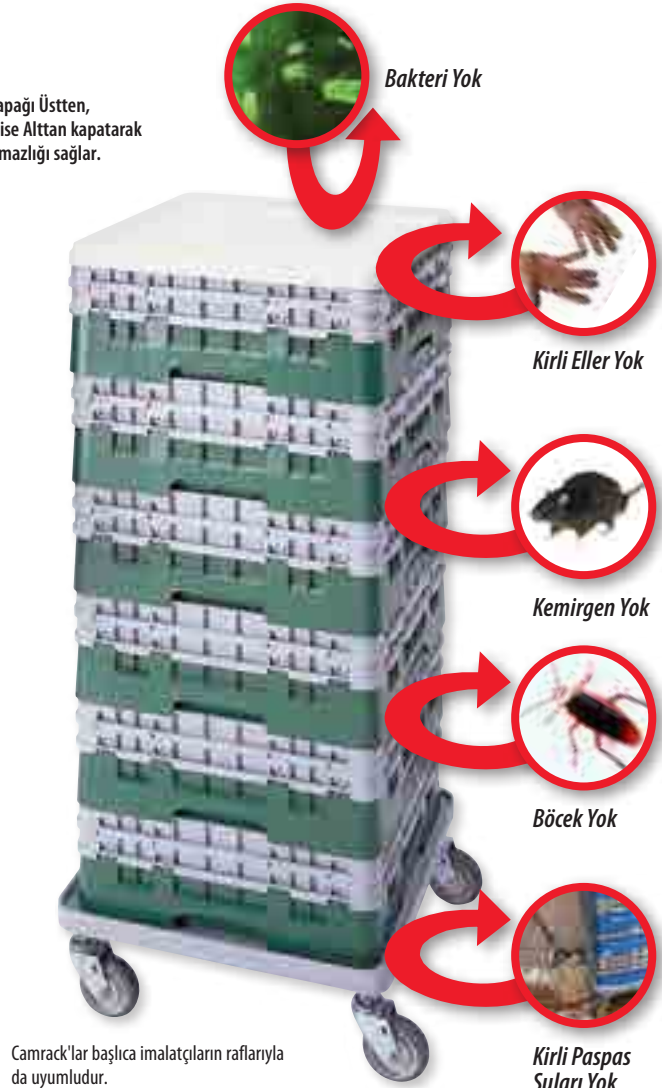

Camrack'lar başlıca imalatçıların raflarıyla da uyumludur.

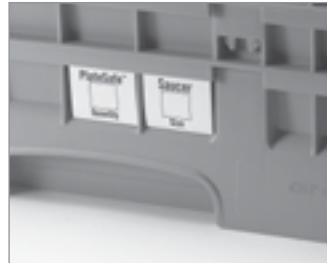

İçerik etiketleme seçenekleri tek renk özel sıcak damgalamayı ya da montaj esnasında fabrikada eklenen ön baskılı klipleri içerir.

HACCP

NSF



Camrack'lar aşağıdaki patentlerin biri veya daha fazlası kapsamındadır: Tam Tabanlı Bulaşık Rafı D 412,607. Yarım Tabanlı Bulaşık Rafı D 404,176. Yarım Bulaşık Rafı Uzaticısı D 400,321. Genişletilmiş Bulaşık Rafı Uzaticısı D 399,614. Genişleticili Bulaşık Rafı 5,934,486 Malzeme Patenti. Çatallı Taban Bulaşık Rafı D 403,472.

# Kadeh & Bardaklar İçin Tam Boy Camrack® Basketler

Bölmeli basketler bütün hassas ve değerli kadeh ve bardaklarınız için, yıkama, kullanma, üst üste dizme, depolama ve taşıma dâhil her alanda tam koruma sağlar.

**Doğru bardak basketini seçmek için:**

1. Bölme sayısının kaç tane olacağına karar verebilmek için bardağınızın maksimum çapını ölçün.
2. Bölme yüksekliğine karar vermek için bardaklarınızın tepeden aşağı maksimum yüksekliğini ölçün.

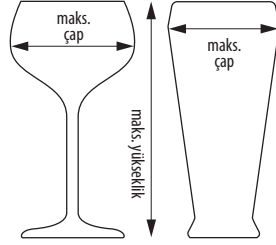

Camrack Basket Ölçü Kılavuzu [www.cambro.com/mycamracks](http://www.cambro.com/mycamracks).

## 9 BÖLME

**14,9 cm**  
MAKSİMUM ÇAP

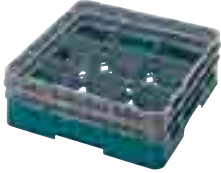

MAKSİMUM YÜKSEKLİK	9,2 cm	13,3 cm	17,4 cm	21,5 cm	25,7 cm	29,8 cm
KOD	9S318	9S434	9S638	9S800	9S958	9S1114
KUTU ADEDİ	5	4	3	2	2	2
EKSTRA BASKET YÜKSEKLİĞİ	14,3 cm	18,4 cm	22,5 cm	26,7 cm	30,8 cm	34,9 cm

## 16 BÖLME

**11,11 cm**  
MAKSİMUM ÇAP

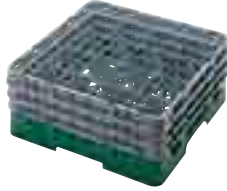

MAKSİMUM YÜKSEKLİK	9,2 cm	11,4 cm	13,3 cm	15,5 cm	17,4 cm	19,6 cm
KOD	16S318	16S418**	16S434	16S534**	16S638	16S738**
KUTU ADEDİ	5	5	4	4	3	3
EKSTRA BASKET YÜKSEKLİĞİ	14,3 cm	14,3 cm	18,4 cm	18,4 cm	22,5 cm	22,5 cm
MAKSİMUM YÜKSEKLİK	21,5 cm	23,8 cm	25,7 cm	27,9 cm	29,8 cm	32 cm
KOD	16S800	16S900**	16S958	16S1058**	16S1114	16S1214**
KUTU ADEDİ	2	2	2	2	2	2
EKSTRA BASKET YÜKSEKLİĞİ	26,7 cm	26,7 cm	30,8 cm	30,8 cm	34,9 cm	34,9 cm

Ana Basket Renkleri:

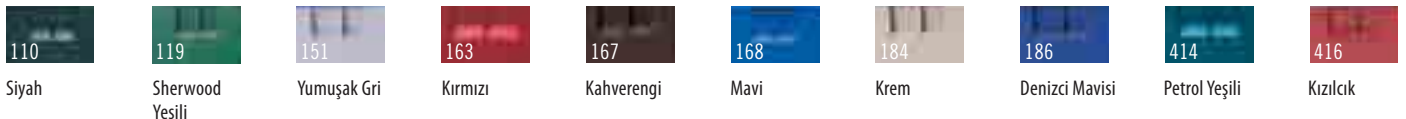

**Yükseltici Rengi:** Yumuşak Gri (151). \*\* Bölme Genişleticileri eklenemez. Kişiselleştirme mevcuttur. Camrack Basket kişiselleştirme ve renk kodlama sayfasına bakınız. Daha hassas renk sunumu için, satış temsilcinizi arayarak gerçek renk kartelini isteyiniz. Tüm özel siparişler için Cambro Müşteri Hizmetleri ile görüşünüz.

# Kadeh & Bardaklar İçin Tam Boy Camrack® Basketler

Basketlere uyumlu bardaklar için [www.cambro.com/Reference\\_Guides](http://www.cambro.com/Reference_Guides).

## 20 BÖLME

9,84 cm  
MAKSİMUM ÇAP



MAKSİMUM YÜKSEKLİK	9,2 cm	13,3 cm	17,4 cm	21,5 cm	25,7 cm	29,8 cm
KOD	20S318	20S434	20S638	20S800	20S958	20S1114
KUTU ADEDİ	5	4	3	2	2	2
EKSTRA BASKET YÜKSEKLİĞİ	14,3 cm	18,4 cm	22,5 cm	26,7 cm	30,8 cm	34,9 cm

## 25 BÖLME

8,7 cm  
MAKSİMUM ÇAP



MAKSİMUM YÜKSEKLİK	9,2 cm	11,4 cm	13,3 cm	15,5 cm	17,4 cm	19,6 cm
KOD	16S318	16S418**	16S434	16S534**	16S638	16S738**
KUTU ADEDİ	5	5	4	4	3	3
EKSTRA BASKET YÜKSEKLİĞİ	14,3 cm	14,3 cm	18,4 cm	18,4 cm	22,5 cm	22,5 cm
MAKSİMUM YÜKSEKLİK	21,5 cm	23,8 cm	25,7 cm	27,9 cm	29,8 cm	32 cm
KOD	25S800	25S900**	25S958	25S1058**	25S1114	25S1214**
KUTU ADEDİ	2	2	2	2	2	2
EKSTRA BASKET YÜKSEKLİĞİ	26,7 cm	26,7 cm	30,8 cm	30,8 cm	34,9 cm	34,9 cm

\*\* Bölme Genişleticileri eklenemez.

## 30 BÖLME

7,94 cm  
MAKSİMUM ÇAP

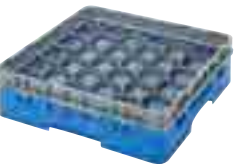

MAKSİMUM YÜKSEKLİK	9,2 cm	13,3 cm	17,4 cm	21,5 cm	25,7 cm	29,8 cm
KOD	30S318	30S434	30S638	30S800	30S958	30S1114
KUTU ADEDİ	5	4	3	2	2	2
EKSTRA BASKET YÜKSEKLİĞİ	14,3 cm	18,4 cm	22,5 cm	26,7 cm	30,8 cm	34,9 cm



# Kadeh & Bardaklar İçin Tam Boy Camrack® Basketler

## 36 BÖLME

7,3 cm  
MAKSİMUM ÇAP



MAKSİMUM YÜKSEKLİK	9,2 cm	11,4 cm	13,3 cm	15,5 cm	17,4 cm	19,6 cm
KOD	16S318	16S418**	16S434	16S534**	16S638	16S738**
KUTU ADEDİ	5	5	4	4	3	3
EKSTRA BASKET YÜKSEKLİĞİ	14,3 cm	14,3 cm	18,4 cm	18,4 cm	22,5 cm	22,5 cm
MAKSİMUM YÜKSEKLİK	21,5 cm	23,8 cm	25,7 cm	27,9 cm	29,8 cm	32 cm
KOD	36S800	36S900**	36S958	36S1058**	36S1114	36S1214**
KUTU ADEDİ	2	2	2	2	2	2
EKSTRA BASKET YÜKSEKLİĞİ	26,7 cm	26,7 cm	30,8 cm	30,8 cm	34,9 cm	34,9 cm

## 49 BÖLME

6,2 cm  
MAKSİMUM ÇAP



MAKSİMUM YÜKSEKLİK	9,2 cm	13,3 cm	17,4 cm	21,5 cm	25,7 cm	29,8 cm
KOD	49S318	49S434	49S638	49S800	49S958	49S1114
KUTU ADEDİ	5	4	3	2	2	2
EKSTRA BASKET YÜKSEKLİĞİ	14,3 cm	18,4 cm	22,5 cm	26,7 cm	30,8 cm	34,9 cm



### Ana Basket Renkleri:

110	119	151	163	167	168	184	186	414	416
Siyah	Sherwood Yeşili	Yumuşak Gri	Kırmızı	Kahverengi	Mavi	Krem	Denizci Mavisi	Petrol Yeşili	Kızılçık

**Yükseltici Rengi:** Yumuşak Gri (151). \*\* Bölme Geniştiricileri eklenemez. Kişiselleştirme mevcuttur. Camrack Basket kişiselleştirme ve renk kodlama sayfasına bakınız. Daha hassas renk sunumu için, satış temsilcinizi arayarak gerçek renk kartelini isteyiniz. Tüm özel siparişler için Cambro Müşteri Hizmetleri ile görüşünüz.

# Kadeh & Bardaklar İçin Yarım Boy Camrack® Basketler

- Hafif ağırlıkları taşıma ve içecek gereçlerini dar alanlarda saklamak için oldukça etkilidir.
- Küçük tezgâh altı bardak yıkayıcılar için idealdir.

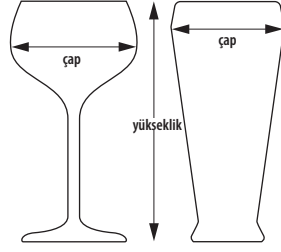

10HS434

Basketlere uyumlu bardaklar için [www.cambro.com/Reference\\_Guides](http://www.cambro.com/Reference_Guides).

## 8 BÖLME

**10,3 cm**  
MAKSİMUM ÇAP



MAKSİMUM YÜKSEKLİK	9,2 cm	13,3 cm	17,4 cm	21,5 cm	25,7 cm	29,8 cm
KOD	8HS318	8HS434	8HS638	8HS800	8HS958	8HS1114
KUTU ADEDİ	5	4	3	2	2	2
YÜKSELTİCİ BASKET YÜKSEKLİĞİ	14,3 cm	18,4 cm	22,5 cm	26,7 cm	30,8 cm	34,9 cm

## 10 BÖLME

**8,7 cm**  
MAKSİMUM ÇAP



MAKSİMUM YÜKSEKLİK	9,2 cm	13,3 cm	17,4 cm	21,5 cm	25,7 cm	29,8 cm
KOD	10HS318	10HS434	10HS638	10HS800	10HS958	10HS1114
KUTU ADEDİ	5	4	3	2	2	2
YÜKSELTİCİ BASKET YÜKSEKLİĞİ	14,3 cm	18,4 cm	22,5 cm	26,7 cm	30,8 cm	34,9 cm

## 17 BÖLME

**7,3 cm**  
MAKSİMUM ÇAP



MAKSİMUM YÜKSEKLİK	9,2 cm	13,3 cm	17,4 cm	21,5 cm	25,7 cm	29,8 cm
KOD	17HS318	17HS434	17HS638	17HS800	17HS958	17HS1114
KUTU ADEDİ	5	4	3	2	2	2
YÜKSELTİCİ BASKET YÜKSEKLİĞİ	14,3 cm	18,4 cm	22,5 cm	26,7 cm	30,8 cm	34,9 cm

Temel Basket Renkleri:

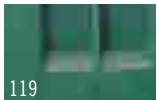

119  
Sherwood Yeşili

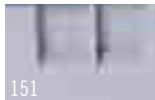

151  
Yumuşak Gri

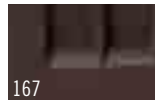

167  
Kahverengi

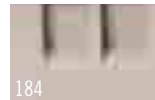

184  
Krem



186  
Denizci Mavisi

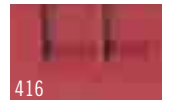

416  
Kızılak

**Yükseltici Rengi:** Yumuşak Gri (151). Kişiselleştirme mevcuttur. Camrack Basket kişiselleştirme ve renk kodlama sayfasına bakınız. Daha hassas renk sunumu için, satış temsilcinizi arayarak gerçek renk kartelini isteyiniz. Tüm özel siparişler için Cambro Müşteri Hizmetleri ile görüşünüz.

# Camrack® Tam & Yarım Boy Kupa Basketleri

- Eğim özelliği sayesinde suyun fincan ve kupalardan rahatlıkla akmasını sağlayarak, çabuk ve sağlıklı kuruma imkânı sağlar.

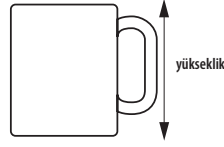

**11,1 x 10,95 cm**  
BÖLME ÖLÇÜLERİ

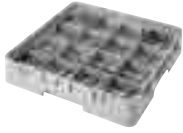

## 16 BÖLME

MAKSİMUM YÜKSEKLİK	6,6 cm	10,7 cm	14,9 cm
KOD	16C258	16C414	16C578
KUTU ADEDİ	6	5	4
YÜKSELTİCİ BASKET YÜKSEKLİĞİ	10,1 cm	14,3 cm	18,4 cm

**11,1 x 8,73 cm**  
BÖLME ÖLÇÜLERİ

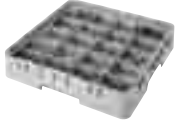

## 20 BÖLME

MAKSİMUM YÜKSEKLİK	6,6 cm	10,7 cm
KOD	20C258	20C414
KUTU ADEDİ	6	5
YÜKSELTİCİ BASKET YÜKSEKLİĞİ	10,1 cm	14,3 cm



**10,4 x 11,1 cm**  
BÖLME ÖLÇÜLERİ



## 8 BÖLME

MAKSİMUM YÜKSEKLİK	6,6 cm	10,7 cm
KOD	8HC258	8HC414
KUTU ADEDİ	6	5
YÜKSELTİCİ BASKET YÜKSEKLİĞİ	10,1 cm	14,3 cm

**10,4 x 8,73 cm**  
BÖLME ÖLÇÜLERİ



## 10 BÖLME

MAKSİMUM YÜKSEKLİK	6,6 cm	10,7 cm
KOD	10HC258	10HC414
KUTU ADEDİ	6	5
YÜKSELTİCİ BASKET YÜKSEKLİĞİ	10,1 cm	14,3 cm

## Bardak ve Kupa Tutucuları

- Yükseltilmiş pervazlar rahat akış ve kuruma sağlar.
- Her katmanda 20 cam bardak ya da 12 fincan tutulur.

Renk: Krem (133).



StoreSafe



Maksimum Bardak İç  
Kenar Çapı:  
GK2000: 6,6 cm

Maksimum Kupa İç  
Kenar Çapı:  
KK1200: 7,4 cm

KOD	BOYUT	KUTU ADEDİ
Bardak Tutucu GK2000 (Regal)	35,6 x 45,7 cm	12
Kupa Tutucu KK1200 (Regal)	35,4 x 45,4 cm	12

Ana Kupa Basket Rengi: Yumuşak Gri (151). Yükseltici Rengi: Yumuşak Gri (151).  
Kişiselleştirme mevcuttur. Kişiselleştirme mevcuttur. Camrack Basket kişiselleştirme ve renk kodlama sayfasına bakınız.

# Bulaşık & Bardak Saklama Ve Taşıma

## Camrack® Kapak ve Camdolly®

- Temiz tabak çanak ile dolu Camrack Basketleri kapatmak ve korumak için kullanılır.
- Camdolly Taşıyıcı ile kullanıldığında, taşınabilir sıhhi saklama sistemi oluşur ve kullanımlar arasında içeriğin korunmasını sağlar.

- Dağınık ve atılacak plastik poşet veya vinil kapak kullanımını ortadan kaldırır.



### TAM BASKET KAPAKLARI

KOD	DRC2020
DIŞ ÖLÇÜLER	50 x 50 x 2,4 cm

Kutu Adedi: 1 Renk: Grey (180).

## TÜRKİYE DEPOMUZDA BULUNAN STOK ÜRÜNLERİ & RENKLERİ

DRC2020: (180)  
CDR2020: (151)



### CAMDOLLY TAŞIYICILAR

### TUTACAKLI CAMDOLLY

KOD	CDR2020	CDR2020H
İÇ ÖLÇÜLER	53 x 53 cm	53 x 53 cm
DIŞ ÖLÇÜLER	54,5 x 54,5 x 20,5 cm	54,5 x 59,5 x 94 cm
YÜKLEME KAPASİTESİ	159 kg	159 kg

Kutu Adedi: 1 Renk: Yumuşak Gri (151). Tekerlekler: 10 cm tekerlek, 4 hareketli, frensiz.

## Camrack IceExpress Buz Konteyneri

- Banket kurulum süresini önemli ölçüde azaltır.
- Aynı anda 25 adet bardağı buzla doldurabilir.
- Kırılma ve etkileşim riskini azaltır.
- Buzlar, akmadan ya da damlamadan direkt bardakların içine düşer.

KOD	DIŞ ÖLÇÜLER W x D x H
25SWGf	50,8 x 50,8 x 3,18 cm

Kutu Adedi: 1 Renk: Siyah (110).



## Doğru Camrack Basket Seçimi

### Doğru Camrack Basket Seçimi

Cambro size farklı yöntemlerle doğru basketi belirlemeniz için yardımcı olmaktadır:

#### 1. [www.cambro.com/mycamracks](http://www.cambro.com/mycamracks)

Doğru Camrack'ı bulmak için lütfen [www.cambro.com/mycamracks](http://www.cambro.com/mycamracks) adresini ziyaret edin. Boyutlarını ölçtüğünüz malzemeyi seçin, malzemenin ölçülerini ve miktarını girin ve doğru Camrack ekranınızda görünecektir.

#### 2. Cambro Katalog

Uygun kadeh takımı ve bardak ölçü referans rehberi için bu bölümün arka sayfasını çevirin.

### 3. Cambro Satış Temsilcileri

Size en yakın Cambro yerel satış temsilciniz ile kantağa geçin o da sizinle beraber mevcut malzeme taşıma sisteminizi inceleyerek bardak ve tabaklarınıza uygun Camrack Basketleri, taşıyıcıları ve kapakları belirleyecektir. Yerel satış temsilcinizi bulmak için, bu katalogun arka bölümüne başvurun, [www.cambro.com](http://www.cambro.com) adresini ziyaret edin ve oradan ekranınızın son alt köşesinde bulunan 'Find a Sales Rep' linkini tıklayın ya da Cambro Müşteri Hizmetleri Hattı'nı arayın: 31-168-707-210.

### 4. Cambro'ya Örnek Gönderiniz

C.E.L. Müşteri Hizmetleri.  
c/o DHL Solutions, Tradeboulevard 3,  
4761 RL Moerdijk, Holland.

Lütfen tüm iletişim bilgilerinizi tam olarak belirttiğinizden emin olun ve tam ya da yarım boy basketlerden hangisi tercih ettiğinizi belirtin.

### Doğru Camrack'ı seçin:

1. Bölme sayısını karar vermek için bardaklarınızı ölçünüz.
2. Bardağınızın yüksekliğini ölçerek bölme yüksekliğini bulunuz.

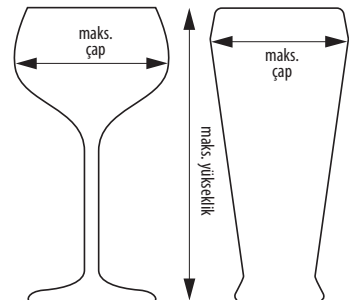

# Camrack® Ana Basketler

- Çömlekler, tavalalar, kâseler ve büyük hazırlayıcılar, servis ve teşhir ürünleri içindir.
- Yarım boy basketler, ürünleri bekleme istasyonlarında muhafaza etmek için oldukça idealdir.

TÜRKİYE DEPOMUZDA  
BULUNAN STOK ÜRÜNLERİ & RENKLERİ  
BR258: (110), (119), (151), (163), (186), (416)



BR578

## TAM BOY BASKETLER

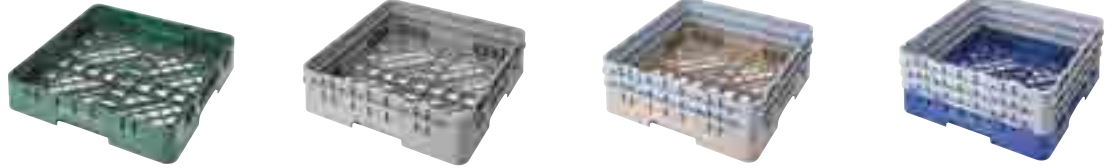

	TAM BOY BASKET	1 YÜKSELTİCİLİ	2 YÜKSELTİCİLİ	3 YÜKSELTİCİLİ
KOD	BR258	BR414	BR578	BR712
BASKET İÇ YÜKSEKLİĞİ	8,3 cm	12,4 cm	16,5 cm	20,6 cm
BASKET DIŞ YÜKSEKLİĞİ	10,1 cm	14,3 cm	18,4 cm	22,5 cm
KUTU ADEDİ	6	5	4	3

## YARIM BOY BASKETLER



	YARIM BOY BASKETLER	1 YÜKSELTİCİLİ	2 YÜKSELTİCİLİ	3 YÜKSELTİCİLİ
KOD	HBR258	HBR414	HBR578	HBR712
BASKET İÇ YÜKSEKLİĞİ	8,3 cm	12,4 cm	16,5 cm	20,6 cm
BASKET DIŞ YÜKSEKLİĞİ	10,1 cm	14,3 cm	18,4 cm	22,5 cm
KUTU ADEDİ	6	5	4	3

## Camrack Basket Teli

Hafif ağırlıklı küçük gereçleri yıkama sırasında sabit tutmaktadır. Tam Boy Ana Camrack Basketler ile kullanınız.



CRPHDG2878

### TAM BOY TUTMA IZGARASI

KOD	CRPHDG2878
Kutu Adedi: 6	Renk: Gri (000).

### Temel Basket Renkleri:

110	119	151	163	167	168	184	186	414	416
Siyah*	Sherwood Yeşili	Yumuşak Gri	Kırmızı*	Kahverengi	Mavi*	Krem	Denizci Mavisi	Teal *	Kızılıcık

\*Sadece Tam ölçü. Yükseltici Rengi: Yumuşak Gri (151). Kişiselleştirme mevcuttur. Camrack Basket kişiselleştirme ve renk kodlama sayfasına bakınız. Daha hassas renk sunumu için, satış temsilcinizi arayarak gerçek renk kartelini isteyiniz. Tüm özel siparişler için Cambro Müşteri Hizmetleri ile görüşünüz.

# Camrack® Tam Boy Tabak Basketleri & Tepsi Basketi

## Standart 9 x 9 Tabak Basketi

- Değişik ebatlarda tabakları, kâseleri, tepsi ve tabak kapaklarını yıkamak için tasarlanmıştır.
- Standart tabak basketi taşıma kapasitesi:
  - On sekiz adet 25,4 cm tabak
  - On iki adet 30,5 cm tabak
  - Yirmi yedi adet 19 cm tabak veya
  - Dokuz adet 36 x 46 cm tepsi

## 5 x 9 Tabak Basketi

- Standart tabakları bir yöne dönük veya derin tabakları, kâseleri ve tabak kapaklarını farklı yöne dönük şekilde yerleştirme imkânı.
- 5 aralıklı düzenleme, on adede kadar 25,4 cm kâse, derin tabak, servis tabağı veya tabak kapağı tutabilmektedir.

## 9 aralıklı düzenleme taşıma kapasitesi:

- On sekiz adet 25,4 cm tabak
- On iki adet 30,5 cm tabak
- Yirmi yedi adet 19 cm tabak veya
- Dokuz adet 36 x 46 cm tepsi

## Ucu Açık Tepsi Basketi

- Kafeterya tepsi veya tam boy sac küvetleri tutabilme imkânı.
- Bir taraftaki açık kısım sayesinde her uzunluktaki tepsiyi kolayca yerleştirme ve alma imkânı.
- Dokuz adede kadar dikey durumda tepsi tutabilme.

TÜRKİYE DEPOMUZDA  
BULUNAN STOK ÜRÜNLERİ & RENKLERİ

PR59314: (151)

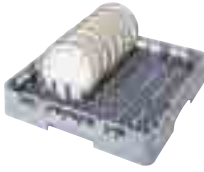

9 X 9 TABAK  
BASKETİ

9 X 9 TABAK BASKETİ  
1 YÜKSELTİCİLİ

5 X 9 TABAK  
BASKETİ

5 X 9 TABAK BASKETİ  
1 YÜKSELTİCİLİ

UCU AÇIK TEPSE  
BASKETİ

KOD	PR314	PR500	PR59314	PR59500	OETR314*
BASKET İÇ YÜKSEKLİĞİ	8,3 cm	12,4 cm	8,3 cm	12,4 cm	8,3 cm
BASKET DIŞ YÜKSEKLİĞİ	10,1 cm	14,3 cm	10,1 cm	14,3 cm	10,1 cm
KUTU ADEDİ	6	5	6	5	6

Rengi: Yumuşak Gri (151). Yükseltici Rengi: Yumuşak Gri (151). Kişiselleştirme mevcuttur. Camrack Basket kişiselleştirme ve renk kodlama sayfasına bakınız. Daha hassas renk sunumu için, satış temsilcinizi arayarak gerçek renk kartelini isteyiniz. Tüm özel siparişler için Cambro Müşteri Hizmetleri ile görüşünüz. \*Yükseltici eklenemez.

# Camrack Tam & Yarım Boy Çatal - BİÇAK Basketi & Silindiri

- 8 Bölmeli Basket, Tam ya da Yarım Boy Basketlere uyumludur. Aşağı kaydırılabilen tel tutacak sayesinde kolay muhafaza imkânı sağlar.

- Çatal-Bıçak Silindirleri, 8-bölmeli Yarım Boy Camrack Basket ve Cambro Tepsi ve Tabak Taşıma Arabalarına model TDCR12 uyumludur.

TÜRKİYE DEPOMUZDA  
BULUNAN STOK ÜRÜNLERİ & RENKLERİ

FR258: (151)

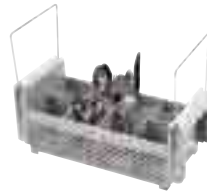
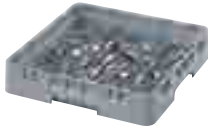

TAM BOY  
ÇATAL-BIÇAK BASKETİ

YARIM BOY  
ÇATAL-BIÇAK BASKETİ

8 BÖLMELİ YARIM BOY  
ÇATAL BIÇAK BASKETİ

8 BÖLME YARIM BOY  
ÇATAL-BIÇAK BASKETİ

ÇATAL-BIÇAK SİLİNDİRİ

KOD	FR258	HFR258	8FB434* Tutacaklı	8FBNH434* Tutacak Yoktur	FWC56
BASKET İÇ YÜKSEKLİĞİ	6,7 cm	6,7 cm	12 cm	12 cm	8FBNH434* Tutacak Yoktur
BASKET DIŞ YÜKSEKLİĞİ	10,1 cm	10,1 cm	18,4 cm	18,4 cm	yükseklik 14 cm
KUTU ADEDİ	6	6	6	6	12

Rengi: Yumuşak Gri (151). Yükseltici Rengi: Yumuşak Gri (151). Çatal-Bıçak Silindiri Rengi: Beyaz (148). Kişiselleştirme mevcuttur. Camrack Basket kişiselleştirme ve renk kodlama sayfasına bakınız. Daha hassas renk sunumu için, satış temsilcinizi arayarak gerçek renk kartelini isteyiniz. Tüm özel siparişler için Cambro Müşteri Hizmetleri ile görüşünüz. \*Yükseltici eklenemez.

# Platesafe® Camrack® – Tabak Güvenlikli Basket – Bulaşık Saklama.

- Yemek takımlarınızı etkili bir şekilde saklayın ve taşıyın.
- Vinil kaplı çelik ızgaralar tabaklarınızı güvenli bir şekilde muhafaza edilmesini sağlar.
- Kullanım arasında tamamen kapalı, sıhhi saklama ünitesi yaratmak için Camdolly® Taşıyıcı ve Kapak ekleyin.
- Kırılma riskini azaltır.
- Tabakların dik ve güvenli bir şekilde tutulmasını sağlar.
- Tabak taşıma arabalarına transfer etme gereksinimini ortadan kaldırarak, iş gücünün kullanımını azaltır.



CRP2878

## PlateSafe Camrack Tabak Güvenlikli Basketler

10,1-31,7 cm çapındaki tabakları taşımak için 13 farklı stilde tam boy PlateSafe Camrack.



## Taşınabilir Sıhhi Saklama Sistemi

Camdolly Taşıyıcı üzerine istiflenmiş ve Camrack Kapak ile kapatılmış PlateSafe Camrack Tabak Güvenlikli Basketler bulaşıklar için en iyi ve en etkili sıhhi saklama ve taşıma sistemi sunar.



Basketleri, kolay kurulum için banket alanına taşıma imkânı.



CRPH1656

Yarım Boy PlateSafe Camrack  
Tabak Güvenlikli Basketler

TABAK ÖLÇÜSÜ	10,1 – 12,7 cm	10,1 – 15,2 cm	12,7 – 15,2 cm	15,2 – 17,7 cm	15,2 – 19,3 cm	17,7 – 21,9 cm	22,8 – 26 cm	22,8 – 26,6 cm
MAK. TABAK YÜKSEKLİĞİ	1,9 cm	5 cm	1,9 cm	1,9 cm	2,5 cm	2,5 cm	2,5 cm	4,4 cm
TABAK ADETLERİ	63	20	48	44	30	28	20	12
KOD	CRP631013	CRP201015	CRP481315	CRP441518	CRP301519	CRP281822	CRP202326	CRP122327
BASKET ÖLÇÜLERİ	TAM	TAM	TAM	TAM	TAM	TAM	TAM	TAM
YÜKSELTİCİ BASKET YÜKSEKLİĞİ	18,4 cm	18,4 cm	18,4 cm	22,5 cm	22,5 cm	26,7 cm	30,8 cm	30,8 cm
KUTU ADEDİ	2	2	2	2	2	1	1	1

TABAK ÖLÇÜSÜ	22,8 – 28,2 cm	22,8 – 27,9 cm	25,4 – 27,9 cm	26,6 – 31,7 cm	29,2 – 31,7 cm	12,7 – 17,5 cm
MAK. TABAK YÜKSEKLİĞİ	4,4 cm	5,7 cm	2,5 cm	3,4 cm	2,5 cm	2,5 cm
TABAK ADETLERİ	12	9	19	14	18	16
KOD	CRP122328	CRP92328	CRP192528	CRP142732	CRP182832	CRPH161317
BASKET ÖLÇÜLERİ	TAM	TAM	TAM	TAM	TAM	1/2
YÜKSELTİCİ BASKET YÜKSEKLİĞİ	30,8 cm	30,8 cm	30,8 cm	34,9 cm	34,9 cm	18,4 cm
KUTU ADEDİ	1	1	1	1	1	4

110	119	151	163	167	168	184	186	414	416
Siyah*	Sherwood Yeşili	Yumuşak Gri	Kırmızı*	Kahverengi	Mavi*	Krem	Denizci Mavisi	Petrol Yeşili*	Kızılak

\* Sadece tam boy için. Yükseltici Rengi: Yumuşak Gri (151). Kişiselleştirme mevcuttur. Camrack Basket kişiselleştirme ve renk kodlama sayfasına bakınız. Daha hassas renk sunumu için, satış temsilcinizi arayarak gerçek renk kartelini isteyiniz. Tüm özel siparişler için Cambro Müşteri Hizmetleri ile görüşünüz.

# Camrack® Basket Bileşenler Sistemi

Camrack Basket Sistemi size doğru Camrack Basketi seçmekte farklı seçenekler sunmaktadır. Lütfen, özel sipariş ve kurulum desteği için yerel satış temsilcinize ya da müşteri hizmetlerine danışın.

## Seçiminizi Belirlerken:

1. Katalogumuzda yer alan önceden kurulmuş, kullanıma hazır Camrack Basketlerden, ya da.
2. Özel ihtiyaçlar için özel olarak montelenmiş Camrack Basketleri ya da.
3. Distribütörlere, basketleri istendiği şekilde saklama ve monte etme için ayrı Camrack Basket parçaları halinde seçebilirsiniz.

**Ana Basket Renkleri:**  
Sherwood Yeşili (119), Yumuşak Gri (151), Kahverengi (167), Krem (184), Denizci Mavisi (186), Kızılçık (416), Siyah (110)\*, Kırmızı (163)\*, Mavi (168)\*, Petrol Yeşili (414)\*.  
**Kupa Ana Basket Rengi:** Yumuşak Gri (151).  
**Yükseltici Rengi:** Yumuşak Gri (151).  
Kişiselleştirme mevcuttur.

Tam Boy Ana Basketler U.S. Patent D 412,607 kapsamındadır.  
Yarım Boy Ana Basketler U.S. Patent D 404,176 kapsamındadır.

\* Sadece tam boy için.

## TÜRKİYE DEPOMUZDA BULUNAN STOK ÜRÜNLERİ & RENKLERİ

BR258: (110), (119), (151), (163), (186), (416)  
16E1, 16E2, 16E5, 25E1, 25E2, 25E4, 25E5, 36E1, 36E2, 36E5, 9E1, 9E2, 49E1, 49E2: (151)

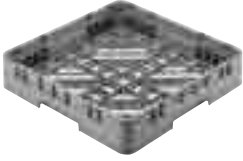

BR = Tam Boy Ana Basket

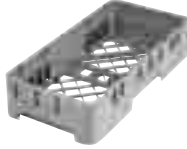

HBR = Yarım Boy Ana Basket

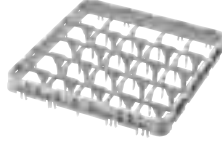

E1 = Tam Boy Bölmeli Ana Yükseltici

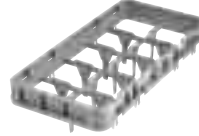

HE1 = Yarım Boy Bölmeli Ana Yükseltici



E2 = Tam Boy Bölmeli Ara Yükseltici



HE2 = Yarım Boy Bölmeli Ara Yükseltici

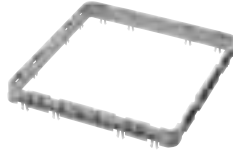

E3 = Tam Boy Açık Yükseltici

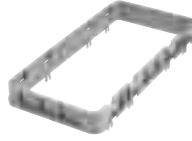

HE3 = Yarım Boy Açık Yükseltici

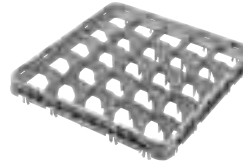

E4 = Tam Boy Kadeh Ana Yükselticisi

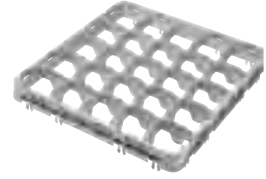

E5 = Tam Boy Kadeh Ara Yükselticisi

Sadece E3 modeli, E4 ve E5 modellerine eklenebilmektedir.

## CAMRACKBASKETBİLEŞENLERİ

KOD	AÇIKLAMA	DIŞ ÖLÇÜLER	BÖLME	İÇ BASKET YÜKSEKLİĞİ	KUTU ADEDİ
<b>Tam Boy Ana Basketler</b>					
BR258*	Tam Boy Ana Basket	500 x 500 x 101 mm	457 x 457 mm	67 mm	6
<b>Yarım Boy Ana Basketler</b>					
HBR258	Tam Boy Ana Basket	500 x 250 x 101 mm	464 x 213 mm	67 mm	6
<b>Tam Boy Kupa Ana Basketler</b>					
16C258	16-Bölmeli Tam Boy Kupa Basketi	500 x 500 x 101 mm	111 x 111 mm	67 mm	6
20C258	20-Bölmeli Tam Boy Kupa Basketi	500 x 500 x 101 mm	111 x 89 mm	67 mm	6
<b>Yarım Boy Kupa Ana Basketler</b>					
8HC258	8-Bölmeli Yarım Boy Kupa Basketi	500 x 250 x 101 mm	105 x 113 mm	67 mm	6
10HC258	10-Bölmeli Yarım Boy Kupa Basketi	500 x 250 x 101 mm	105 x 89 mm	67 mm	6
<b>Tam Boy Ana Yükselticiler – E1 ve GE1</b>					
9E1	9-Bölmeli Ana Yükseltici	499 x 499 x 51 mm	150 x 150 mm	41 mm	12
16E1	16-Bölmeli Ana Yükseltici	499 x 499 x 51 mm	111 x 111 mm	41 mm	12
20GE1	20-Bölme Tam Dolu Genişletici	499 x 499 x 51 mm	98 x 98 mm	41 mm	12
25E1	25-Bölmeli Ana Yükseltici	499 x 499 x 51 mm	89 x 89 mm	41 mm	12
30GE1	30-Bölme Tam Dolu Genişletici	499 x 499 x 51 mm	79 x 79 mm	41 mm	12
36E1	36-Bölmeli Ana Yükseltici	499 x 499 x 51 mm	73 x 73 mm	41 mm	12
49E1	49-Bölmeli Ana Yükseltici	499 x 499 x 51 mm	62 x 62 mm	41 mm	12



# Camrack® Basket Bileşenler Sistemi

KOD	AÇIKLAMA	DIŞ ÖLÇÜLER	BÖLME	İÇ BASKET YÜKSEKLİĞİ	KUTU ADEDİ
<b>Tam Boy Ara Yükselticiler – E2</b>					
9E2	9-Bölmeli Ara Yükseltici	499 x 499 x 51 mm	150 x 150 mm	41 mm	12
16E2	16-Bölmeli Ara Yükseltici	499 x 499 x 51 mm	111 x 111 mm	41 mm	12
20E2	20-Bölmeli Ara Yükseltici (sadece kupalar içindir)	499 x 499 x 51 mm	111 x 89 mm	41 mm	12
20GE2	20-Bölmeli Ara Yükseltici	499 x 499 x 51 mm	98 x 98 mm	41 mm	12
25E2	25-Bölmeli Ara Yükseltici	499 x 499 x 51 mm	89 x 89 mm	41 mm	12
30GE2	30-Bölmeli Ara Yükseltici	499 x 499 x 51 mm	79 x 79 mm	41 mm	12
36E2	36-Bölmeli Ara Yükseltici	499 x 499 x 51 mm	73 x 73 mm	41 mm	12
49E2	49-Bölmeli Ara Yükseltici	499 x 499 x 51 mm	62 x 62 mm	41 mm	12
<b>Tam Boy Açık Yükselticiler – E3</b>					
E3	Açık Yükseltici	499 x 499 x 51 mm	457 x 457 mm	41 mm	12
<b>Tam Boy Ana Yükselticiler – E4</b>					
16E4	16-Bölmeli Ara Yükseltici	499 x 499 x 51 mm	111 x 111 mm	41 mm	12
25E4	25-Bölmeli Ara Yükseltici	499 x 499 x 51 mm	89 x 89 mm	41 mm	12
36E4	36-Bölmeli Ara Yükseltici	499 x 499 x 51 mm	73 x 73 mm	41 mm	12
<b>Tam Boy Ara Yükselticiler – E5</b>					
16E5	16-Bölmeli Ara Yükseltici	499 x 499 x 51 mm	111 x 111 mm	41 mm	12
25E5	25-Bölmeli Ara Yükseltici	499 x 499 x 51 mm	89 x 89 mm	41 mm	12
36E5	36-Bölmeli Ara Yükseltici	499 x 499 x 51 mm	73 x 73 mm	41 mm	12
<b>Yarım Boy Ana Yükselticiler – HE1</b>					
8HE1	8-Bölmeli Ana Yükseltici	502 x 252 x 51 mm	105 x 113 mm	41 mm	12
10HE1	10-Bölmeli Ana Yükseltici	502 x 252 x 51 mm	105 x 89 mm	41 mm	12
17HE1	17-Bölmeli Ana Yükseltici	502 x 252 x 51 mm	74 mm çap	41 mm	12
<b>Yarım Boy Ana Yükselticiler – HE2</b>					
8HE2	8-Bölmeli Ara Yükseltici	502 x 252 x 51 mm	105 x 113 mm	41 mm	12
10HE2	10-Bölmeli Ara Yükseltici	502 x 252 x 51 mm	105 x 89 mm	41 mm	12
17HE2	17-Bölmeli Ara Yükseltici	502 x 252 x 51 mm	74 mm çap	41 mm	12
<b>Yarım Boy Açık Yükselticiler – HE3</b>					
HE3	Açık Yükseltici	502 x 252 x 51 mm	464 x 213 mm	41 mm	12

**Ana Basket Renkleri:** Sherwood Yeşili (119), Yumuşak Gri (151), Kahverengi (167), Krem (184), Denizci Mavisi (186), Kızılıcak (416), Siyah (110)\*, Kırmızı (163)\*, Mavi (168)\*, Petrol Yeşili (414)\*.

**Kupa Ana Basket Rengi:** Yumuşak Gri (151). **Yükseltici Rengi:** Yumuşak Gri (151). \* Renkler sadece tam boyda mevcuttur. Tüm yükselticiler Yumuşak Gri (151) renktedir. Ön montajlı tüm bölmeler Açık Gri (151) yükselticilerle gönderilir. **PlateSafe Izgara Rengi:** Gri (000).



## TÜRKİYE DEPOMUZDA BULUNAN STOK ÜRÜNLERİ & RENKLERİ

BR258: (110), (119), (151), (163), (186), (416)  
16E1, 16E2, 16E5, 25E1, 25E2, 25E4, 25E5, 36E1,  
36E2, 36E5, 9E1, 9E2, 49E1, 49E2: (151)

# Camrack® Basket Bileşenler Sistemi

PLATESAFE® TABAK GÜVENLİKLİ TELLER, PLATESAFE TABAK GÜVENLİĞİNİ SAĞLAYAN BASKETLER OLUŞTURMAK İÇİN KULLANILIR.

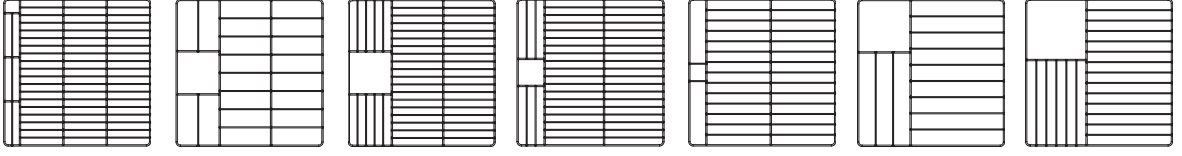

PLATESAFE TABAK GÜVENLİKLİ TEL KODU	CRPG6345	CRPG2046	CRPG4856	CRPG4467	CRPG3067	CRPG12911	CRPG20910
PLATESAFE TABAK GÜVENLİKLİ BASKET KODU	CRP631013	CRP201015	CRP481315	CRP441518	CRP301519	CRP122328	CRP202326
TABAK ÖLÇÜSÜ	10,2-12,7 cm	10,2-15,2 cm	12,7-15,2 cm	15,2-17,8 cm	15,2-19,4 cm	22,9-28,3 cm	22,9-26 cm
MAK. TABAK YÜKSEKLİĞİ	1,91 cm	5,8 cm	1,91 cm	1,91 cm	2,54 cm	4,45 cm	2,54 cm
HER BASKET İÇİN TABAK ADEDİ	63	20	48	44	30	12	20

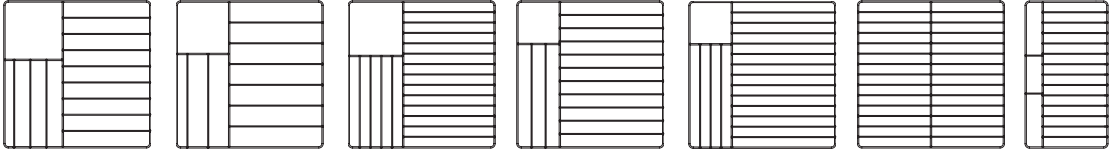

PLATESAFE TABAK GÜVENLİKLİ TEL KODU	CRPG12910	CRPG9911	CRPG191011	CRPG141012	CRPG181112	CRPG2878	YARIM BOY TEL CRPHG1656
PLATESAFE TABAK GÜVENLİKLİ BASKET KODU	CRP122327	CRP92328	CRP192528	CRP142732	CRP182832	CRP281822	CRPH161317
TABAK ÖLÇÜSÜ	22,9-26,7 cm	22,9-27,9 cm	25,4-27,9 cm	26,7-31,8 cm	27,9-31,8 cm	17,8-21,9 cm	12,7-17,5 cm
MAK. TABAK YÜKSEKLİĞİ	4,45 cm	5,72 cm	2,54 cm	3,51 cm	2,54 cm	2,54 cm	2,54 cm
HER BASKET İÇİN TABAK ADEDİ	12	9	19	14	18	28	16

Kutu Adedi: 12

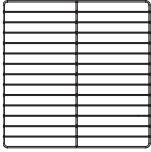

BASKET TELİ  
CRPHDG2878  
KUTU ADEDİ: 6



# Size Özel Kişiselleştirme – Kişiselleştirilmiş Camrack® Basketler

Doğru stok kontrolü ve seçimi için tek bakışta içeriği belirlemek üzere Camrack basketlerinizi kişiselleştirin.

Özel bir logonun, bilginin ya da standart içerik sembollerinin ve/veya açıklamalarının basketin iki zıt tarafına sıcak baskı uygulayın.

Veya önceden baskısı yapılmış klipslerden isteyin. 4 adede kadar Camrack Basket ya da PlateSafe Tabak Güvenlikli klipsler, **sadece kurulum esnasında** eklenebilir ve en az bir adet yükselticide kullanımı talep edilebilir.



BASKI RENGİ-BEYAZ

## NUMUNE NASIL SİPARİŞ EDİLİR

1. Cambro numune istek formunu doldurmak ve göndermek için yerel Cambro satış temsilciniz ile iletişime geçin.
2. Basket ölçüsünü, kodunu ve rengini seçin. Baskı rengi – yalnızca beyaz.
3. İşlemi Seçiniz A) Sıcak Baskı ya da B) Camrack Basket Klipsleri
4. Sıcak baskının ya da klipsin basketin neresinde olmasını istediğinizi belirleyin. Maksimum sıcak baskı ölçüsü 102 mm genişliğinde ve 31,7 mm yüksekliğindedir. Her bir harf ya da logo için maksimum sıcak baskı kalınlığı ise 102 mm genişliğinden fazla olmamalıdır.
5. Eğer özel logolu sıcak baskılı A işlemi seçiyorsanız, sadece dijital formatta, kullanıma hazır grafik sağlayınız. Grafikten ÖNCE numune istek formu Cambro'ya gönderilmiş olmalıdır. Eğer grafiğinizin tamamlanmamış ise Cambro grafik servisleri saat başı \*\* ile size hizmet sağlayacaktır.
6. **Grafiği Gönderin**  
Hazırlanmış olduğunuz grafiği Cambro

temsilcinize ya da doğrudan Cambro'nun [letsgetpersonal@cambro.com](mailto:letsgetpersonal@cambro.com) adresine gönderebilirsiniz. E-mailinizin konusuna logo ismini yazın ve ad-soyad / firma adı gibi iletişim bilgilerinizi belirtin. **Dosya Boyutları:** %100 üretim ebatlarında, 300dpi çözünürlükte olmalıdır. **Dosya Türü:** Adobe® Illustrator®, Photoshop®. **Dosya formatı:** jpeg, tiff ve eps. Ya da digital tasarımınızı: CAMBRO OZAY - Müşteri Hizmetleri Dikkatine: Gebze Plastikçiler Organize Sanayi Bölgesi 12. Cadde 111. Sokak 41400 Gebze / Kocaeli / Türkiye.

7. Tasarımınızla ilgili sorular için  
Tel: (49)7022-90-100-0;  
İrlanda Tel: 1800 509 046; Kuzey İrlanda ve Birleşik Krallık için  
Tel: 0800 587 0057 ya da  
Faks: (49)7022-90-100-19.
8. **Numune Onayı**  
Onaylanmış numune belgesi, siparişler verilmeden önce Cambro'ya fakslandmalıdır. Bu form her numune ile sağlanmaktadır.

\*\* yalnızca özel sıcak baskı.

\*\*

\*\*

\*\* her bir yüzey için, maksimum 2 yüzey.

## KİŞİSELLEŞTİRME MALİYETLERİ

Bir Kereye Mahsus Plaka Maliyeti  
Kurulum Maliyeti  
Numune Maliyeti  
Baskı Maliyeti

## KLİPSLER İÇİN

İçecek Gereçeri veya PlateSafe®

Tabak Güvenliği, önceden basılmış

\*\* her biri

\*\* Fiyatlandırma için Cambro Müşteri temsilciniz ile görüşünüz.



## KİŞİSELLEŞTİRME SEÇENEKLERİ

### SICAK BASKI



ÖZEL LOGO VE/VEYA YAZI



STANDART SEMBOL VE AÇIKLAMASI



YALNIZCA STANDART SEMBOL



YALNIZCA STANDART AÇIKLAMA

### CAMRACK BASKET KLİPSLERİ



SEMBOL VE AÇIKLAMA İLE

# Standart Sıcak Baskı Sembolleri Ve/Veya Açıklamaları

**Adım 1.** Cam gereçlerinize en iyi uyan sembolü ve buna karşılık gelen harfi seçin.



## Standart PlateSafe® Tabak Güvenliği Klipsleri

YEMEK



APERATİF



MAKARNA



EKMEK



SALATA



ÇORBA



SOS



TATLI



(Sadece İngilizce Olarak Mevcuttur)



# Camdollies® Taşıyıcılar

- Saç küvetlerde istiflenmiş herhangi bir şeyi oradan alıp ikram yapılacak yere taşımak için kullanılır.
- İşçilerin kaldırma ve taşıma oranını azaltarak bu esnasında oluşabilecek yaralanma riskini azaltır.
- Oldukça dayanıklı, çökmeyen, çatlamayan, paslanmayan veya kırılmayan özellikteki plastikten yapılmıştır.
- Ağır iş tekerlekleri tüm yüzeylerde kolayca manevra imkânı sağlar.
- Ağır taşıma ihtiyaçları için kulplu ve arka tekerlekleri büyük araçları tercih ediniz.

**Renkler:** Krem (157), Koyu Kahve(131), Siyah (110), Kayrak Taşı Mavisi (401), Gri (180).  
**CDR2020, CDR2020H Renkler:** Açık Gri (151).

## Tekerlek Türü

- A:** 12,7 cm Tekerlekler: 2 sabit, 2 hareketli, 1 frenli.  
**B:** 7,6 cm Tekerlekler: 4 hareketli, frensiz.  
**C:** 25,4 cm Büyük Arka Tekerlekler, 2 adet 12,7 cm hareketli ön tekerlekler, 1 frenli.  
**D:** 8,9 cm Tekerlekler: 4 adet hareketli, frensiz.

**Parsiyel Olarak Sevk Edilebilir:** CDR2020, CDR2020H, CD2020, CD1420, CD2028, CD1313, CD1327, CD100, CD160, CD200, CD300, CD400, CD1826PDB, 2030UT & 400STP.

**Camdollies Kutu Adedi:** 1

\*CDR2020H NSF Listeli değildir.

## TÜRKİYE DEPOMUZDA

### BULUNAN STOK ÜRÜNLERİ & RENKLERİ

CDR2020: (151)



## 46 x 66 cm İçin Tepsi ve Tepsi Küvetleri

DIŞ ÖLÇÜLER G x D x Y	50,8 x 80 x 97,2 cm
İÇ ÖLÇÜLER G x D	46 x 66 cm

Kapasite: UPC101

136 kg KAPASİTE	A TEKERLEK TÜRÜ
--------------------	--------------------



CD1826H

DIŞ ÖLÇÜLER G x D x Y	59,7 x 82,6 x 93 cm
İÇ ÖLÇÜLER G x D	47 x 66 cm

Kapasite: UPC101

136 kg KAPASİTE	C TEKERLEK TÜRÜ
--------------------	--------------------



CD1826HB

## Pizza Hamur Kutuları

Ayrıca, Pizza Hamur Kutuları için 146. sayfaya bakınız.

DIŞ ÖLÇÜLER G x D x Y	50,5 x 71 x 26 cm
İÇ ÖLÇÜLER G x D	44,5 x 64,5 cm

Kapasite: DB18263CW, DB18266CW, DB18263P

136 kg KAPASİTE	A TEKERLEK TÜRÜ
--------------------	--------------------



CD1826PDB  
(Opsiyonel Kayış  
Mevcuttur.)

## Bulaşık Basketleri İçin

DIŞ ÖLÇÜLER G x D x Y	54,5 x 53 x 18,7 cm
İÇ ÖLÇÜLER G x D	53 x 53 cm

159 kg KAPASİTE	D TEKERLEK TÜRÜ
--------------------	--------------------



CDR2020

DIŞ ÖLÇÜLER G x D x Y	53 x 64,1 x 92,7 cm
İÇ ÖLÇÜLER G x D	53 x 53 cm

159 kg KAPASİTE	D TEKERLEK TÜRÜ
--------------------	--------------------



CDR2020H\*  
(toz boya kaplı  
tutacak ile)

DIŞ ÖLÇÜLER G x D x Y	57 x 57 x 21 cm
İÇ ÖLÇÜLER G x D	51,1 x 51,1 cm

Şunlara da Sahiptir:: 500LCD, 350LCD, 250LCD, 1000LCD, UC1000

159 kg KAPASİTE	B TEKERLEK TÜRÜ
--------------------	--------------------



CD2020

DIŞ ÖLÇÜLER G x D x Y	56,5 x 65,7 x 93,7 cm
İÇ ÖLÇÜLER G x D	51,5 x 51,5 cm

Şunlara da Sahiptir:: 250LCD, 350LCD, 500LCD, 1000LCD

159 kg KAPASİTE	B TEKERLEK TÜRÜ
--------------------	--------------------



CD2020H

DIŞ ÖLÇÜLER G x D x Y	66,7 x 67,3 x 93 cm
İÇ ÖLÇÜLER G x D	52 x 52,5 cm

Şunlara da Sahiptir:: 250LCD, 350LCD, 500LCD

159 kg KAPASİTE	C TEKERLEK TÜRÜ
--------------------	--------------------



CD2020HB

# Camdollies® Taşıyıcılar

## Camcarriers® ve Camtainers® için

DIŞ ÖLÇÜLER G x D x Y	50 x 73 x 27 cm
İÇ ÖLÇÜLER G x D	44 x 66,5 cm

Kapasite: 100MPC, UPC100, UC250, UC500, 250LCD, 350LCD, 500LCD

136 kg KAPASİTE	A TEKERLEK TÜRÜ
--------------------	--------------------



CD100

DIŞ ÖLÇÜLER G x D x Y	50 x 84 x 92 cm
İÇ ÖLÇÜLER G x D	45 x 67,5 cm

Kapasite: 100MPC, UC250, UC500, 250LCD, 350LCD, 500LCD

159 kg KAPASİTE	A TEKERLEK TÜRÜ
--------------------	--------------------



CD100H

DIŞ ÖLÇÜLER G x D x Y	60 x 83,5 x 93 cm
İÇ ÖLÇÜLER G x D	44,5 x 68 cm

Kapasite: 100MPC, UPC100, UC250, UC500, 250LCD, 350LCD, 500LCD

159 kg KAPASİTE	C TEKERLEK TÜRÜ
--------------------	--------------------



CD100HB

DIŞ ÖLÇÜLER G x D x Y	42 x 62 x 26,5 cm
İÇ ÖLÇÜLER G x D	36 x 56 cm

Kapasite: UPC140, UPC160, UPC180, UPCS140, UPCS160, UPCS180, UPCSS160

136 kg KAPASİTE	A TEKERLEK TÜRÜ
--------------------	--------------------



CD160

DIŞ ÖLÇÜLER G x D x Y	49 x 65 x 26,5 cm
İÇ ÖLÇÜLER G x D	43 x 59 cm

Kapasite: 300MPC, 1318MTC, UC1000, 1000LCD

136 kg KAPASİTE	A TEKERLEK TÜRÜ
--------------------	--------------------



CD300

DIŞ ÖLÇÜLER G x D x Y	61 x 89,5 x 93 cm
İÇ ÖLÇÜLER G x D	56 x 72,5 cm

Kapasite: 1826MTC

159 kg KAPASİTE	A TEKERLEK TÜRÜ
--------------------	--------------------



CD1826MTC

DIŞ ÖLÇÜLER G x D x Y	70 x 88,5 x 93,5 cm
İÇ ÖLÇÜLER G x D	55,5 x 72,5 cm

Kapasite: 1826MTC

159 kg KAPASİTE	C TEKERLEK TÜRÜ
--------------------	--------------------



CD1826MTC HB

DIŞ ÖLÇÜLER G x D x Y	48,5 x 76,5 x 92 cm
İÇ ÖLÇÜLER G x D	43 x 59 cm

Kapasite: 300MPC, 1318MTC, UC1000, 1000LCD

159 kg KAPASİTE	A TEKERLEK TÜRÜ
--------------------	--------------------



CD300H

DIŞ ÖLÇÜLER G x D x Y	60 x 76 x 92 cm
İÇ ÖLÇÜLER G x D	44 x 60 cm

Kapasite: 300MPC, 1318MTC, UC1000, 1000LCD

159 kg KAPASİTE	C TEKERLEK TÜRÜ
--------------------	--------------------



CD300HB

DIŞ ÖLÇÜLER G x D x Y	53 x 70 x 23 cm
İÇ ÖLÇÜLER G x D	46 x 63,5 cm

Kapasite: UPC400, UPCS400, UPCH400

136 kg KAPASİTE	A TEKERLEK TÜRÜ
--------------------	--------------------



CD400  
(Opsiyonel Kayış ile Gösterilmiştir)

TÜRKİYE DEPOMUZDA  
BULUNAN STOK ÜRÜNLERİ & RENKLERİ

CD400: (401)

## Camdollies® Taşıyıcılar Süt Kasaları ve #10 Teneke Kutuları için

DIŞ ÖLÇÜLER G x D x Y	41,28 x 55,25 x 21,11 cm
İÇ ÖLÇÜLER G x D	35,24 x 49,05 cm

Kapasite: 35,6 x 48,3 cm Süt Kasaları ve #10 Teneke Kutuları

159 kg KAPASİTE	B TEKERLEK TÜRÜ	NSF			
--------------------	--------------------	-----	---	---	---



CD1420

DIŞ ÖLÇÜLER G x D x Y	56,6 x 77 x 21 cm
İÇ ÖLÇÜLER G x D	49,5 x 71 cm

Kapasite: 35,6 x 48,3 cm Süt Kasaları, #10 Teneke Kutuları ve UPC101, 300MPC, UPC400, 100MPC, UPC100

159 kg KAPASİTE	B TEKERLEK TÜRÜ	NSF			
--------------------	--------------------	-----	---	---	---



CD2028

DIŞ ÖLÇÜLER G x D x Y	41 x 41 x 21 cm
İÇ ÖLÇÜLER G x D	35 x 35 cm

Kapasite: 30 x 30 cm Süt Kasaları

114 kg KAPASİTE	B TEKERLEK TÜRÜ	NSF		
--------------------	--------------------	-----	---	---



CD1313

DIŞ ÖLÇÜLER G x D x Y	40,6 x 73,7 x 21 cm
İÇ ÖLÇÜLER G x D	34,6 x 67,6 cm

Kapasite: 30 x 30 cm Süt Kasaları ve #10 Teneke Kutuları

136 kg KAPASİTE	B TEKERLEK TÜRÜ	NSF			
--------------------	--------------------	-----	---	---	---



CD1327

## Hizmet Arabaları

- 272 kg. ağırlığa kadar yük taşıma.
- Pratik yükleme için geniş yüzey ve kolay manevra için gövdeye monte tutacaklar.
- Tüm modeller, 12,7 cm metal arka korumalı ve dayanıklı tekerlekler ile üretilmiştir.

Renkler: Sütli Kahve (157), Koyu Kahve (131), Siyah (110), Kayrak Taşı Mavis (401), Gri (180), Tuğla Kırmızısı (402), Yeşil (519).

Tekerlekler: 12,7 cm, 2 sabit, 2 hareketli, 1 frenli.

Hizmet Arabaları Kutu Adedi: 1



2030UT  
(Krom tutacaklı)  
45155  
508 cm Uzun Kayış

DIŞ ÖLÇÜLER G x D x Y	50 x 81,5 x 98 cm
YÜKLEME PLATFORMU	50 x 75 cm

272 kg KAPASİTE	NSF	
--------------------	-----	---

DIŞ ÖLÇÜLER G x D x Y	63,2 x 106 x 93,3 cm
YÜKLEME PLATFORMU	60 x 90,5 cm

272 kg KAPASİTE	NSF	
--------------------	-----	---



2436UTH  
45155  
508 cm Uzun Kayış

DIŞ ÖLÇÜLER G x D x Y	63,2 x 106 x 93,3 cm
YÜKLEME PLATFORMU	60 x 90,5 cm

272 kg KAPASİTE	NSF	
--------------------	-----	---



2436UTHS  
(2 adet kayış dahildir)

## CD400 and CD1826PDB Camdolly Taşıyıcılar için Camdolly® Kayış

KOD	AÇIKLAMA
400STP	Kayış

Kutu Adedi: 1



# Tepsi & Tabak Taşıma Arabaları / Tepsi & Çatal-Bıçak Taşıma Arabaları

## Tepsi & Tabak Taşıma Arabaları

- Açık saklama kompartımanları çok çeşitli tabak ve tepsi muhafaza eder.
- Çıkarılabilir çatal bıçak istasyonu ile ya da onusuz kullanma imkânı sunar.
- Kolay temizlenebilen, paslanmaz, soyulmaz ya da aşınmaz polietilen malzemesinden yapılmıştır.
- Dairesel kıvrımlı köşeleri mobilya ve duvarlarınızı çizilmekten korur.
- Kalıplanmış kolları ve 15,2 cm çapındaki sağlam tekerlekleri kolay manevra imkânı sağlar.

Renkler: Kayrak Taşı Mavisi (401), Sütü Kahve (157), Koyu Kahve (131), Gri (180), Granit Gri (191), Granit Yeşil (192).

15,2 cm Tekerlekler: Tümü hareketli, 2'si frenli.

Vinil Örtüler NSF listesinde değildir.



Çatal-bıçak takımı silindirik kutuları ve vinil örtüler TDCR12 ile birlikte.

TDCR12

Sağlıklı saklama için vinil örtülerini kullanınız (dahildir).

KOD	AÇIKLAMA	DIŞ ÖLÇÜLER U x G x Y
TDCR12	Araba & Basket Kombinasyonu	97 x 58 x 105 cm
TDC2029*	Yalnızca Araba	97 x 56,5 x 87 cm
CR12	Yalnızca Çatal-Bıçak Basketi	84 x 58 x 23 cm
FWC56	Çatal-Bıçak-Kaşık Kutusu	11,4 G x 14 Y cm

Kutu Adedi: 1 FWC56 Kutu Adedi: 12

\*TDC2029'un Siyah (110) rengi yoktur.

## Tepsi & Çatal-Bıçak Taşıma Arabaları

- Self servis için kullanılan malzeme ve aksesuarların düzenli bir şekilde muhafaza edilmesini sağlar.
- Sekiz adet Camwear® gıda küvetleri çatal, bıçak, kaşık, peçeteler ve bozulmaz baharatların muhafazası için kullanılabilir.
- Korumucu vinil örtü dahildir.

Renkler: Kayrak Taşı Mavisi (401), Sütü Kahve (157), Koyu Kahve (131), Gri (180), Granit Gri (191), Granit Yeşil (192).

15,2 cm Tekerlekler: Tümü hareketli, 2'si frenli.

Vinil Örtüler NSF listesinde değildir.



TC1418

KOD	AÇIKLAMA	KUTU ADEDİ
TC1418	Küvetli Araba & Vinil Örtüsü	1

KOD	DIŞ ÖLÇÜLER U x G x Y	TAŞIMA KAPASİTESİ	MAKSİMUM TEPSİ EBADI	TEPSİ KAPASİTESİ
TC1418	82 x 54 x 116 cm	227 kg	36 x 46 cm	2 sıra halinde 180-200 tepsi

Self-servis üst için, Camwear Polikarbon Küvet:

KÜVET SAYISI, ÖLÇÜLERİ	KAPASİTE
4 adet, 1/3 boyut x 10 cm derinlik	100 bıçak, 100 kaşık, 80 çatal tutabilmektedir
4 adet, 1/2 boyut x 10 cm derinlik	Çeşitli çeşnilerden tutabilmektedir



Sağlıklı saklama için vinil örtülerini kullanınız (dahildir).



# S-Serisi Ayarlanabilir Tabak Taşıma Arabaları

- Tek bir araba içerisinde tek bir boy tabak veya birkaç farklı boyda tabak taşıma imkânı.
- Ayarlaması kolay kule sütunlar.

**ADCS Renkleri:** Siyah (110), Kayrak Taşı Mavisî (401), Alacalı Gri (480), Koyu Kahve (131).

**Tekerlekler:** 2 adet 12,7 cm, hareketli ve frenli ve 2 adet 25,4 cm iz bırakmayan tekerlek.

Vinil Örtüler NSF listesinde değildir.

Kare ve Yuvarlak tabakların tavsiye edilen kullanım şekli için Cambro ile iletişime geçiniz.

NSF



11,7'den 33 cm'e kadar tabak ve kaseleri tutabilmektedir

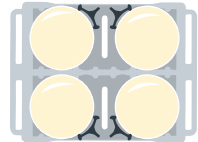

Tabak Boyu:  $\varnothing$  23,5 cm ve 33cm arası  
4 Sütun (Her birinde 60 adet)  
Toplam Kapasite: 240

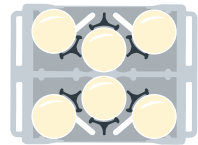

Tabak Boyu:  $\varnothing$  18,42 cm ve 23,5 cm arası  
6 Sütun (60 adet)  
Toplam Kapasite: 360

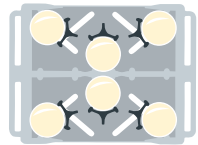

Tabak Boyu:  $\varnothing$  14,6 cm ve 18,42 cm arası  
6 Sütun (Her birinde 60 adet)  
Toplam Kapasite: 270

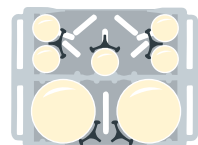

2 Sütun:  $\varnothing$  23,5 cm ve 33 cm arası (Her birinde 60 adet)  
5 Sütun:  $\varnothing$  12,6 cm (Her birinde 60 adet)  
Toplam Kapasite: 345

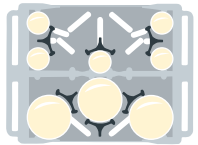

3 Sütun:  $\varnothing$  18,42 cm to 23,5 cm (60 adet)  
5 Sütun:  $\varnothing$  11,75 cm ((Her birinde 45 adet)  
Toplam Kapasite: 405

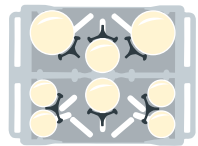

2 Sütun:  $\varnothing$  18,42 cm ve 23,5 cm arası (Her birinde 60 adet)  
2 Sütun:  $\varnothing$  14,6 cm ve 18,42 cm arası (Her birinde 45 adet)  
4 Sütun:  $\varnothing$  12,6 cm (Her birinde 45 adet)  
Toplam Kapasite: 390

**SABİT & GÜVENLİ**  
Ayırıcı sütunlar yukardan aşağıya 1,27 cm.

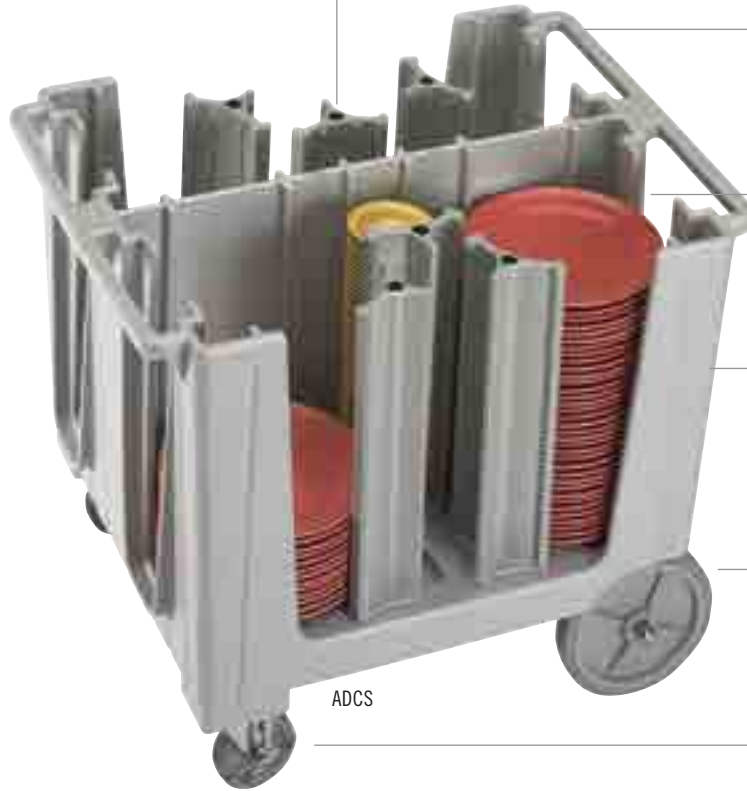

ADCS

**KOLAY MANEVRA**

Her iki uçta ergonomik olarak kalıplanmış tutacaklar.

**TAŞIMA KAPASİTESİ**

49,5 cm Saklama Sütunları, her kısımda 45-60 tabak taşıya bilmektedir.

**SON DERECE DAYANIKLI**

Ağır iş polietilen yapısı, porselenin çentiklenmesini engeller. Soyulmaz, çatlamaz ve paslanmaz özelliğindedir.

**ARKA TEKERLEKLER**

25,4 cm iz bırakmayan Tekerlekler.

**ÖN TEKERLEKLER**

12,7 cm hareketli ve frenli.



2 cm'lik çelik arka akslar 227 kg ağırlığında yüklemeye kapasitesi sağlar.



Vinil Örtüler, sağlıklı saklama imkânı için tüm taşıma arabaları ile birlikte gelmektedir.

KOD	ADCS
AYIRICI SAYISI	6
SÜTUN BAŞINA TABAK	Yaklaşık 45-60
GENEL ÖLÇÜLERİ G x U x Y	73 x 96 x 81 cm
Kutu Adedi: 1	Tabak boyutları 11,7 ile 33 cm arasında değişebilir.

# Versa Tabak Taşıma Arabaları™, Tabak Taşıma Arabaları, Ayrılanabilir Tepsi & Tabak Taşıma Arabaları

## Versa Tabak Taşıma Arabaları

Güvenli, yüksek saklama kapasiteli alanı ile hem kare hem de dairesel tabakları koruma özelliğine sahiptir.

- Dayanıklı polietilen dış yüzeyi paslanmaz, çatlamaz, çökmez ve soyulmaz özelliktedir.
- Poker çip tarzı kolay tabak çıkartmak için harika bir ulaşım imkânı sunar.
- 2 cm'lik çelik arka akslar 227 kg ağırlığında yükleme kapasitesi sağlar.
- Her iki ucunda yer alan tutacakları kolay taşıma imkânı sağlamaktadır.
- 12,7 cm hareketli ve frenli ön tekerlek ve 25,4 cm iz bırakmayan arka tekerlekler kolay manevra sağlar.
- Montaj Gerektirmez.

Renkler: Siyah (110), Kayrak Taşı Mavisi (401), Koyu Kahve (131), Alacalı Gri (480).

Tekerlekler: 2 adet 12,7 cm hareketli ve frenli ve 2 adet 25,4 cm İz Bırakmayan Tekerlekler.

Vinil Örtü NSF listesinde değildir.

DCS950 U.S. Patent D 603,120S kapsamındadır.  
DCS1125 U.S. Patent D 625,894 kapsamındadır.



DCS1125

DCS950

DCS950 24,1 cm'e kadar 45-60 adet yuvarlak tabaktan oluşan 5 sütun ya da 20,5 cm'e kadar kare tabaktan oluşan 4-5 sütun taşıyabilmektedir.

DCS1125 28,6 cm'e kadar 45-60 adet yuvarlak tabaktan oluşan 5 sütun ya da 24,1 cm'e kadar kare tabak taşıyabilmektedir.

## Poker Çip Modeli Tabak Taşıma Arabası

- Değerli tabakları korumak ve muhafaza etmek için kullanılır.
- Ayırıcılar, standart poker çip tasarımı şeklinde gövdenin içine kalıplanmıştır.
- Dayanıklı polietilen yapısı ile tabakların çentiklenmesini engeller.
- İki tarafından açık yapısı ile kolay doldurma ve boşaltma imkânı sağlar.
- Dairesel iç ve dış köşeleri ile tabaklarınızı, duvar ve mobilyalarınızı korur.

Renkler: Siyah (110), Kayrak Taşı Mavisi (401), Koyu Kahve (131), Granit Gri (191).

Tekerlekler: 2 adet 12,7 cm hareketli ve frenli ve 2 adet 25,4 cm İz Bırakmayan Tekerlek.

Vinil Örtü NSF listesinde değildir.



DC700



Sihhi plastik örtü, temiz tabak ve tepsileri korumak için ürünle beraber verilir ve kullanımı tavsiye edilir. Değişirme örtülerini [www.cambro.com](http://www.cambro.com) adresinde, Cambro Yerleşime Ürünleri Listesinde bulabilirsiniz.

## Ayrılanabilir Tepsi & Tabak Taşıma Arabaları

- Çeşitli tabak ve tepsilerin muhafaza edilmesi için kullanılır.
- İki adet ayrılanabilir ayırıcıları yerleştirerek tabak ve tepsilerin güvenli bir şekilde muhafaza edilmesini sağlar.
- Dayanıklı polietilen yapısı sayesinde, yastık etkisi yaparak tabak ve tepsilerin kırılmasını önler.
- Temizlenmesi kolay, çökmez, paslanmaz, soyulmaz ve kırılmaz özelliktedir.

Renkler: Siyah (110), Kayrak Taşı Mavisi (401), Sütlu Kahve (157), Koyu Kahve (131), Gri (180), Granit Gri (191), Granit Yeşil (192).

Tekerlekler: 15,2 cm Tümü hareketli, 2'si frenli.

Maksimum Yükleme Kapasitesi 227 kg.

Vinil Örtü NSF listesinde değildir.



TDC30



Vinil Örtüler, sağlıklı saklama imkânı için tüm taşıma arabaları ile birlikte gelmektedir.

## Versa Tabak Taşıma Arabaları™

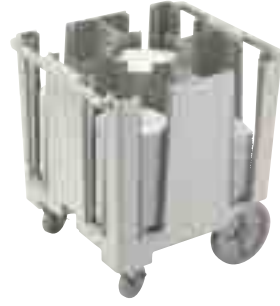

KOD	DCS950	DCS1125
TABAK ÖLÇÜSÜ ARALIĞI (YUVARLAK)	21,3 - 24,1 cm	24,4 - 28,6 cm
TABAK ÖLÇÜSÜ ARALIĞI (KARE)	18,4 - 20,5 cm	21,3 - 24,1 cm
ARABA BAŞINA KOLON SAYISI	5 kolon, kolon başına 45-60 adet tabak	4 kolon, kolon başına 45-60 adet tabak
GENEL ÖLÇÜLERİ G x U x Y	69 x 78 x 81 cm	69 x 78 x 81 cm

Kutu Adedi: 1

Vinil kapak, sıhhi saklama amaçları doğrultusunda her bir iki tekerlekli çekicide mevcuttur.

## Poker Chip Model Tabak Taşıma Arabaları



KOD	DC575	DC700	DC825
TABAK ÖLÇÜSÜ ARALIĞI	14,6 cm	14,9 - 17,8 cm	18,1 - 21 cm
ARABA BAŞINA KOLON SAYISI	6 kolon, kolon başına 45-60 tabak	6 kolon, kolon başına 45-60 tabak	4 kolon, kolon başına 45-60 tabak
GENEL ÖLÇÜLERİ G x U x Y	83 x 60 x 81 cm	83 x 60 x 81 cm	73 x 60,5 x 81,5 cm

Kutu Adedi: 1

## Poker Chip Model Tabak Taşıma Arabaları



KOD	DC1225
TABAK ÖLÇÜSÜ ARALIĞI	28,9 - 31,1 cm
ARABA BAŞINA KOLON SAYISI	4 kolon, kolon başına 45-60 tabak
GENEL ÖLÇÜLERİ G x U x Y	83 x 70 x 81,5 cm

Kutu Adedi: 1

## Ayarlanabilir Tepsi & Tabak Taşıma



KOD	TDC30
AYIRICI SAYISI	2
SÜTUN BAŞINA TABAK	Yaklaşık 45-60 adet
SÜTUN BAŞINA TEPSE	80 Tepsi: 36 x 46 cm
GENEL ÖLÇÜLERİ	59 x 99 x 88 cm

Kutu Adedi: 1

# Cambox® Taşıma Kutuları



## Regal



KOD	1120CBR	1520CBR
AÇIKLAMA	Dört Bölmeli Sofra Takımı Kutusu	Cambox Taşıma Kutusu
ÖLÇÜLER G x U x Y	28,9 x 52 x 9,5 cm	38,9 x 50,6 x 12,5 cm

Kutu Adedi: 12 Renkler: Siyah (110), Koyu Kahve (131).



KOD	1621CBR	21155CBR	21157CBR	1722CBR
AÇIKLAMA	Cambox Taşıma Kutusu	Cambox Taşıma Kutusu	Cambox Taşıma Kutusu	Cambox Taşıma Kutusu
ÖLÇÜLER G x U x Y	39,7 x 52 x 12,4 cm	38,7 x 51,4 x 12,5 cm (tutacaklar dahil)	38,6 x 51,2 x 17,6 cm	42,9 x 55,6 x 12,1 cm

Kutu Adedi: 12 Renkler: Siyah (110), Koyu Kahve (131).



## Polietilen



KOD	415CBP	912CBP	1120CBP	1520CBP i 1520CBPF*
AÇIKLAMA	Sofra Takımı Kutusu	Hizmet Kutuları	Dört Bölmeli Sofra Takımı Kutusu	Cambox Taşıma Kutusu
ÖLÇÜLER G x U x Y	11,3 x 36 x 10,3 cm	23 x 30,6 x 13 cm	28,9 x 52 x 9,5 cm	38,9 x 50,6 x 12,5 cm

Kutu Adedi: 12 Renkler: Siyah (110), Koyu Kahve (131), Açık Gri (180). \* 1520CBPF modeli şu an geçerli olan 1520CBP modeli ile iç yüzeyinin düz olması dışında diğer.



KOD	1621CBP	21155CBP	21157CBP	1722CBP
AÇIKLAMA	Cambox Taşıma Kutusu	Cambox Taşıma Kutusu	Cambox Taşıma Kutusu	Cambox Taşıma Kutusu
ÖLÇÜLER G x U x Y	39,7 x 52 x 12,4 cm	38,7 x 51,4 x 12,5 cm (tutacaklar dahil)	38,6 x 51,2 x 17,6 cm	42,9 x 55,6 x 12,1 cm

Kutu Adedi: 12 Renkler: Siyah (110), Koyu Kahve (131), Açık Gri (180).

## Kutu Kapağı



KOD	1520CBCP	1722CBCP	2115CBCP	2115CBCR
UYUMLU OLDUKLARI	1520CBP	1722CBR, 1722CBP	21155CBP, 21157CBP	2115CBR, 21157CBR
ÖLÇÜLER G x U	40,6 x 52 cm	44 x 56,8 cm	39,4 x 52 cm	39,4 x 52 cm

Kutu Adedi: 12 Renk: Beyaz (148).



# Kd Servis Arabaları Ve Kd Hizmet Arabaları

- Taşınabilir, dayanıklı ve ekonomik servis arabaları.
- Ray ve hafif-dokulu polipropilen raflar içeriği yerinde tutar.
- Alüminyum yükselticiler sabitlik sağlar.
- Taşıma masraflarını minimize etmek için de-monte olarak sevk edilir.
- Kurulumu kolaydır.

Araba ve Raf Panel Set Renkleri: Siyah (110), Alacalı Gri (480).

Çöp Konteynerleri ve Çatal-Bıçak Kapları Renkleri: Siyah (110).



BC340KD rafların her biri bir tam boy bulaşık basketi veya iki adet standart hizmet kutusu taşıyabilmektedir.



Raylar içeriği yerinde tutar.

Opsiyonel raf panelleri üç tarafını kapatmak için kurulum esnasında eklenebilir.

Güçlü alüminyum yükselticiler.

Dört kat toz boya kaplı geniş çelik tekerlekler sessiz ve kolay taşıma sağlar.

BC340KD

Dayanıklı, lekeye dirençli yüzeyi kolay temizlik imkânı sağlar.



TÜRKİYE DEPOMUZDA BULUNAN STOK ÜRÜNLERİ & RENKLERİ

BC331KD SH, BC331KD TC: (110)  
BC340KD, BC340KD P: (110), (480)



Tek bir rafın üzerinde opsiyonel raf panelleri ile gösterilmiştir.

KOD	BC331KD	BC340KD
AÇIKLAMA	Servis Arabası	Büyük Hizmet Arabası
TEKERLEK ÇAPI / TİPİ	10,2 cm, 4 hareketli, frensiz	12,7 cm, 4 hareketli, frensiz
GENEL ÖLÇÜLER U x D x Y	83,5 x 41,3 x 96,5 cm	101,5 x 54 x 95 cm
RAF ÇAPI U x D x Y	62 x 40 x 30 cm	80 x 52 x 29,8 cm
YÜKLEME KAPASİTESİ	136 kg	180 kg

Kutu Adedi: 1

## Opsiyonel Aksesuarlar



KOD	BC331KD TC	BC331KD SH	BC340KD P
AÇIKLAMA	30 L Çöp Konteyneri	9,5 L Çatal – Kaşık Kutusu	Tek Kat Raf Panel Seti (yalnızca BC340KD için)
ÖLÇÜLER G x U	33 x 24 x 56 cm	33 x 24 x 18,5 cm	80,3 x 45 x 29,8 cm

Kutu Adedi: 1

# Servis Arabaları

- Çok amaçlı kullanılabilen, dayanıklı ve güvenilir tezgâhlar.
- Masaların kurulumu esnasında veya masaların toplanması esnasında kullanım için idealdir.
- Tek parça polietilenden yapılmış olup kalıplı kulpları ve rafları mevcuttur.
- Kenarları açık ya da kapalı olan seçenekler mevcuttur.

Renkler: Siyah (110), Kayrak Taşı Mavisi (401), Koyu Kahve (131), Sütli Kahve (157), Gri (180), Granit Gri (191), Granit Yeşil (192).

BC225, BC2254S, BC11TC ve BC1115SH parsiyel olarak sevk edilebilir.



## Açık Arabalar

KOD	BC225	BC2254S	BC235
TEKERLEK ÇAPI / TİPİ	7,6 cm, 2 sabit, 2 hareketli, 1 frenli	7,6 cm, 4 hareketli, 1 frenli	2,7 cm, 2 sabit, 2 hareketli, 1 frenli
GENEL ÖLÇÜLER U x D x Y	71 x 41 x 82 cm	71 x 41 x 82 cm	95 x 55 x 88 cm
RAF ÇAPI U x D x Y	56 x 39,5 x 29 cm	56 x 39,5 x 29 cm	79 x 52 x 29 cm
YÜKLEME KAPASİTESİ	159 kg	159 kg	227 kg

Kutu Adedi: 1



KOD	BC2354S	BC230	BC2304S
TEKERLEK ÇAPI / TİPİ	12,7 cm, 4 hareketli, 1 frenli	12,7 cm, 2 sabit, 2 hareketli, 1 frenli	12,7 cm, 4 hareketli, 1 frenli
GENEL ÖLÇÜLER U x D x Y	95 x 55 x 88 cm	84,5 x 51 x 88 cm	84,5 x 51 x 88 cm
RAF ÇAPI U x D x Y	79 x 52 x 29 cm	69 x 49,5 x 29 cm	69 x 49,5 x 29 cm
YÜKLEME KAPASİTESİ	227 kg	227 kg	227 kg

Kutu Adedi: 1

## Kapalı Arabalar



KOD	BC330	BC3304S
TEKERLEK ÇAPI / TİPİ	12,7 cm, 2 sabit, 2 hareketli, 1 frenli	12,7 cm, 4 hareketli, 1 frenli
GENEL ÖLÇÜLER U x D x Y	84,5 x 51 x 88 cm	84,5 x 51 x 88 cm
RAF ÇAPI U x D x Y	69 x 46,5 x 29 cm	69 x 46,5 x 29 cm
YÜKLEME KAPASİTESİ	227 kg	227 kg

Kutu Adedi: 1

## Opsiyonel Aksesuarlar



KOD	BC11TC*	BC1115SH*
AÇIKLAMA	42 L Çöp Konteyneri	6,6 L Çatal – Kaşık Kutusu
ÖLÇÜLER W x D x H	35 x 20,6 x 53,7 cm	36,8 x 15,2 x 13,7 cm

Kutu Adedi: 1 \* BC11TC & BC1115SH, KD Servis veya Taşıma Arabalarına uymayacaktır. BC11TC & BC1115SH sadece Siyah (110) ve Koyu Kahverengi (131) renklerde dir.



## Raf Sistemi



- Camshelving®
- Camshelving® Yüksek Yoğunluklu Depolama Sistemi
- Camshelving® için Güvenlik Kafesi
- Camshelving® Çevreleyen Güvenlik Kafesi
- Camshelving® için Kap Ayırıcılar
- Camshelving® için Sürgülü Tepsi Rafları
- Camshelving® Kurutma Rafı Sistemi
- Camshelving® Element Serisi
- Element Serisi için Ayırıcı Çubuklar
- Camshelving® Duvar Rafları Ve StoreSafe® Raf Yükselticileri
- Camshelving Basics Series
- S-Serisi Depolama Paletleri

# RAF SİSTEMİ



SOMUN VE  
CIVATA İÇERMEZ

StoreSafe

Yiyecekleri  
Güvenli Bir Şekilde  
Saklamak ve  
Taşımak



Mobil Parçaları  
Haric Bulaşık  
Makinesi Güvencesi

HACCP

Gıda Ürünlerine  
Uygundur

Kadmiyum  
İçermez



Geri Dönüşüm  
Uygulanabilen  
Polipropilen





Çabuk ve Kolay Temizlenebilir



Kurulumu ve Ayarlaması Kolay



Tartışmasız Güçlü, Dayanıklı ve Sabit



Paslanmaz

Örnek modeller ve CAD çizimleri [www.cambro.com](http://www.cambro.com) adresinde, KCL ya da AutoQuotes programlarında mevcuttur.

**CAMGUARD**  
ANTIMICROBIAL SHELF PLATES

Camshelving AB Patenti #0686817 A2 kapsamındadır.

# Kolay Ve Çabuk Temizleme İmkânı

## Sıhhi Depolama Alanı

- Raf plakaları kolaylıkla çıkarılabilir ve bulaşık makinesinde kullanımı oldukça kolaydır.
- Düz polipropilen yüzeyi sayesinde kolayca silinebilir.
- Dökülen maddeler çabuk temizlenebilir ve gıdalar arasında oluşabilecek etkileşimi engeller.
- Camshelving® kaynaksız kir, yapıya sahip olduğu için sıvı ya da kir yarıklarının içerisine girmez.



Raf plakaları kolaylıkla sökülür, tek olarak veya açık uçlu basket OETR314'e yerleştirilerek sanayi tipi bulaşık makinesinde yıkanabilir.

**CAMGUARD**  
ANTIMICROBIAL SHELF PLATES

- Küf, mantar ve bakteri oluşumunu önler.
- Temizleme aralarında mikropların çoğalmasını engellemek için Camguard sürekli olarak çalışır.
- Raf plakaların içinde anti-mikrobik özelliği olan Camguard birleşiktir, böylece kazıyarak ya da yıkayarak çıkmaz.



## Güçlü ve Dayanıklı

### Çelik Kadar Güçlü

- Direk ve traversler ağırlıklara dayanıklı, çelikten yapılmış ve dış yüzeyi kalın polipropilen malzemesi ile kaplanmış parçalardır. Oldukça güçlü ve dayanıklı yapıdadır.

- İçindeki çelik yapısı, Camshelving raf sistemini güçlendirmekte, dayanıklı ve sabit kılmaktadır.
- Dış yüzeyinde bulunan kalın polipropilen yapısı çatlamaz, kırılmaz ya da aşınmaz özelliindedir.
- Ara bağlantılar, olağanüstü çapraz stabilizasyon sağlar.



Ağırlık taşıyan parçalar çelikten yapılmıştır.

## Ağırlık Taşıma Kapasitesi: Sabit ve Hareketli Parçalar

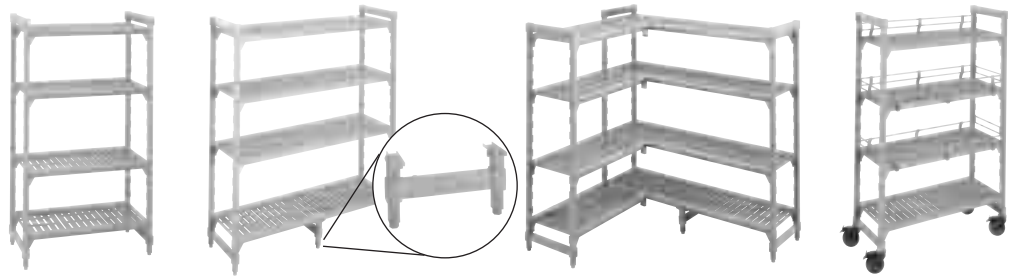

	Tek Ünite - 4 Raf	Tek Ünite - 4 Raf	Taşıma Destek Standı	Köşe Ünitesi	Hareketli Ünite
TRAVERS UZUNLUK	600 do 1200 mm	1300 do 1700 mm	1300 do 1700 mm	600 do 1200 mm	600 do 1200 mm
RAF BAŞINA TAŞIMA KAPASİTESİ	200 kg	150 kg	454 kg	180 kg	—
4 RAFLI ÜNİTE BAŞINA TAŞIMA KAPASİTESİ	800 kg	600 kg	—	720 kg	340 kg

Taşıma Destek Stantları yalnızca rafların altında kullanılmaktadır. 1400 mm ya da daha uzun traversler için tavsiye edilir.

Köşe Bağlantılarının, raf aralığı 1200 mm ya da daha az olan traverslerde kullanılması tavsiye edilir.

Tekerleklerin ağırlık kapasitelerine bağlı olarak bütün bir Hareketli Camshelving Ünitesinin tartabileceği azami ağırlık 340 kg'dır.

## Kurulumu Ve Ayarlaması Kolay

### İstenilen Şekilde ve Her Alana Uygun Olarak Monte Edin

- Her alanda verimli bir yerleşim sağlar.
- Bir kaç dakika içinde kurulur ve kurulum için plastik çekiç yeterlidir.
- Raflar, tüm üniteyi sökmeye gerek kalmadan 100 mm'ye kadar ayarlanabilir.
- Maksimum depolama için yükseklikleri sıralayarak iki ünite birleştirilebilir.
- Köşe bağlantılar 90 derecelik açı ya da U şeklinde raf oluşturmak için ünitelere eklenebilir.

DİREK YÜKSEKLİĞİ	GEÇME DİŞ ARALIĞI	DİREK BAŞINA KONUM SAYISI
<b>Sabit</b>		
1400 mm	100 mm	12
1500 mm	100 mm	13
1600 mm	100 mm	14
1700 mm	100 mm	15
1800 mm	100 mm	16
<b>Hareketli</b>		
990 mm	100 mm	7
1490 mm	100 mm	12
1590 mm	100 mm	13
1690 mm	100 mm	14
1790 mm	100 mm	15

### Ayarlaması Kolay!

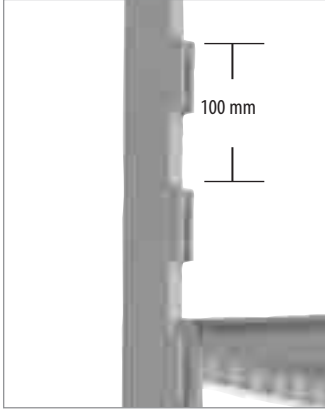

Raflar, tüm üniteyi sökmeye gerek kalmadan 100 mm'ye kadar ayarlanabilir.

### Kurulumu Kolay!

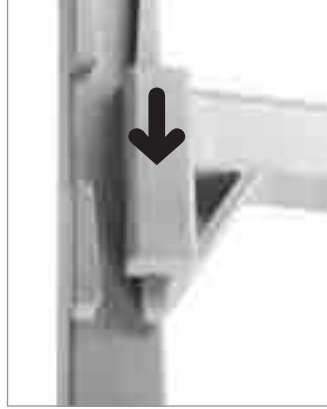

Traversler geçme dişlerine kolayca kaymaktadır.

## Paslanmaz

### Islak ya da Kuru Tüm Alanlarda Kullanılabilir

- Camshelving Raf sisteminde metal açığa çıkmadığı için paslanmaz.
- -38° C'ye kadar kullanılabilirdiği için Camshelving raf sistemi soğuk odalar, dondurucular ve ıslak ortamlar için idealdir.
- Tuzlu su ya da deniz havası Camshelving raf sistemini paslandırmaz.



Travers ve sabit direkler paslanmaya ve çürümeye karşı ömür boyu sınırlı garantilidir.

**HACCP**



Kuru Gıda Deposu



Soğuk Depo

## Camshelving® Danışmanlık



### Ücretsiz Camshelving Danışmanlık Servisi

Cambro, özel bir bilgisayar programı kullanarak ücretsiz danışmanlık hizmeti sağlamaktadır. Camshelving Danışmanlık Bölümü'ne ulaşmak için aşağıda belirtilen telefon numaralarını aramanız yeterli:

**CAMBRO USA:**  
1(714) 230-4113  
shelving@cambro.com

### CAMBRO - OZAY:

(90) 262 751 2940

cambroturkey@cambro.com.

Siz yalnızca depolama alanınızın boyutlarını, ünite başına raf sayısını, yüksekliklerini ve istediğiniz diğer tüm özel isteklerinizi belirtin. Cambro size, tavsiye edilen zemin planını ve ürün sipariş listesini sağlayacaktır. Cambro Bayiniz ya da Satış Temsilciniz size fiyat

listesi ile ulaşacaktır. Cambro Danışmanlık Servisi ücretsiz olup yararlanma zorunluluğu bulunmamaktadır.

# Tamamlayıcı Parçalar

Camshelving modüler bir sisteme sahip olup istediğiniz tüm alanlara göre kurulum kolaylığı sağlamaktadır. Direkler, ara bağlantılar, traversler ve raf plakalarının oluşturduğu ana parçalar çeşitli ebatlarda sağlanabilmektedir. Parçaların kurulumu

oldukça kolaydır. Yapılan kurulum alanı için azami miktarda depolama alanı yaratır. Eşsiz tasarımı, köşe birleştiricileri ve kurulum kolaylığı ile depolama alanı kapasitesini artırır.

## Traversler

Traversler, dayanıklılık kazandırmak için çelikten yapılmış olup dış yüzeyi polipropilen ile kaplanmıştır.

Traversler, direklere geçirilerek birleştirilir.

Kurulan her bir raf için iki adet travers gereklidir. Traversler, rafın yüksekliğini belirler.

## Raf Plakaları

Raf plakaların yüzeyleri polipropilen malzemesinden üretilmiş ve bulaşık makinesinde kullanıma uygundur.

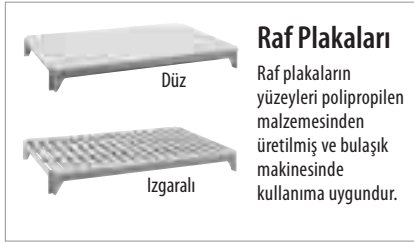
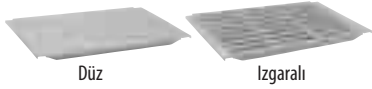

### Raf Plakaları

Raf plakaların yüzeyleri polipropilen malzemesinden üretilmiş ve bulaşık makinesinde kullanıma uygundur.

## Sabit Ünite Direkleri

Direkler çelikten yapılmış olup dış yüzeyinde güç ve dayanıklılık adına polipropilen ile kaplanmıştır.

Direkler raf ünitesinin yüksekliğini belirler ve ayak hizasından itibaren ölçülür.

Sabit Ünite Direkleri



## Ara Bağlantılar

Ara bağlantılar iki direği bağlar ve rafın genişliğini belirler. Polipropilen malzemesi kullanılarak yapılmış olup mükemmel sabitlik sağlar.



## Direk Takımı

İki direk ve bir takım (bir alt bir de üst) ara bağlantıdan oluşur.

## Hareketli Raf Sistemi için Direkler

Hareketli Raf Sistemi Direkleri, hareketli Raf Sistemi ünitelerinin kurulumu için kullanılmalıdır.

Hareketli üniteler için direkler



## Hareketli Raf Sistemi için Tekerlekler

Kuru depolar, dondurucular soğuk ya da ıslak ortamlar için uygundur.



# Maksimum Alan Kullanımı

Camshelving, başlangıç ve ek üniteler ile sipariş ve kurulum kolaylığı sağlar.

## Başlangıç Üniteleri

- Hareketli ve sabit üniteler olmak üzere mevcuttur.
- Camshelving parçaları, çeşitli ebatlarla tek bir ünite kurulumu sağlar.

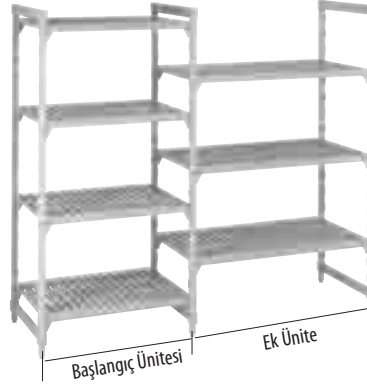

## Ek Üniteler

- Ana üniteye eklemeye yapılırken ilk ve ikinci üniteye Traversler, ortadaki Direk ile birleşir.
- Sonuç olarak, dört yeni direk ya da eklemeye klipsleri yerine, sadece iki adet direk gerekmektedir.
- Bu durum hem kurulumu kolaylaştırır hem de maliyeti azaltır ve ağırlık taşıma kapasitesinden hiç bir şey kaybetmez.



## Köşe Üniteleri ve U Şeklindeki Üniteler

- Köşe bağlantılar aynı zamanda köşe üniteleri ve U şeklindeki ünitelerinin kurulumunu sağlar.
- Traversler köşe bağlantılarına tıpkı direklere tuttukları gibi yerleştirilirler.

## Köşe Bağlantı Seti

- Temel üniteyi ikinci bir üniteye 90 derecelik açı ya da U şeklinde birleştirir.
- Her bir raf sistemi için bir köşe bağlantı seti gereklidir.

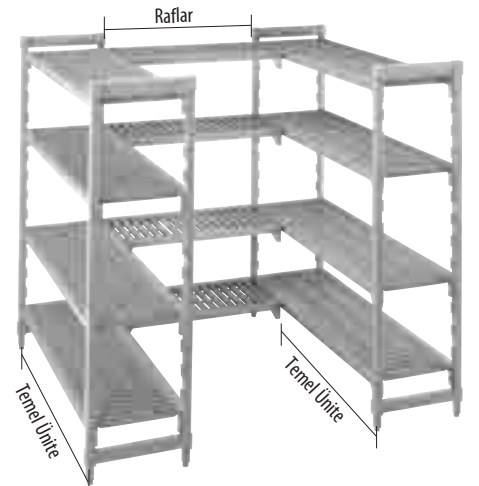

\* Köşe Bağlantıların, traversler üzerinde kullanılırken 1200 mm ölçüsüne eşit ya da daha kısa ölçülerde kullanılması önerilir ve ABD D498,6645 Patenti kapsamındadır.

## Taşıma Destek Standı

- En alt rafın ağırlık taşıma kapasitesini 454 kg'a kadar artırır.
- 1400 mm ya da daha uzun üniteler için tavsiye edilir.

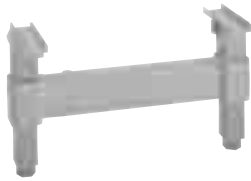

\* Taşıma Destek Standları ABD 6,981,454B2 patenti kapsamındadır.

## Bariyer Sistemi

- Bariyer sistemi raflarda bulunan ürünlerin düşmesini engeller.
- Hareketli raf sistemi için uygundur.

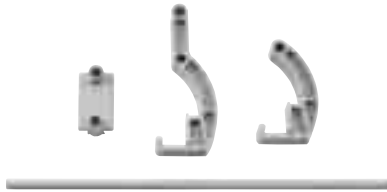

## Hareketli Üniteler

- Hareketli Camshelving üniteleri, mobil arabalar ve tekerlekler için direklerin kullanılmasından oluşur.
- Hareketli üniteler taşıma arabaları gibi servis için tasarlanmamıştır.
- Tekerlekler ayrı satılmaktadır.



Hareketli ünite, isteğe bağlı olan bariyer ile birlikte gösterilmektedir.

## Sismik Ayaklar

- Raf sistemi sağlam bir taban için sismik ayak ile yere monte edilir.
- Vida dahil değildir.



## Duvar Bağlantısı

- Emniyet tedbiri için üniteyi duvara monte eder.
- Vida dahil değildir.



## Kimlik Etiketleri

- Traverslere etiketlenip depolanan ürünün tanımlanmasını kolaylaştırır.
- PVC malzemesinden yapılmıştır.
- 12 HACCP etiketi içerir.



# Camshelving® Kullanım Alanı Ölçüleri

- Aşağıdaki tablolar size raf sisteminin deponuzda kaplayacağı alanı belirlemek için yardımcı olacaktır.
- Bu tablolar aynı zamanda raf alanını belirlemeniz için de yardımcı olabilir.
- Travers ölçüleri ünitenin dış yapısı ve uzunluğuna bağlı hesaplanır.
- Ölçülere direkler dahildir.
- Genel uzunluk ölçüleri başlangıç ünitesi, ek üniteler orta ölçülü üniteler ve köşe üniteler arasında küçük farklılıklar gösterir.
- Bu farklılıklar aşağıda belirtildiği gibidir.

## Temel Ünite

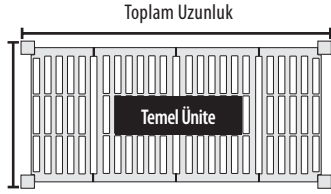

## Ek Ünite

Temel ve Ek Üniteler arasında paylaşılan Direk.

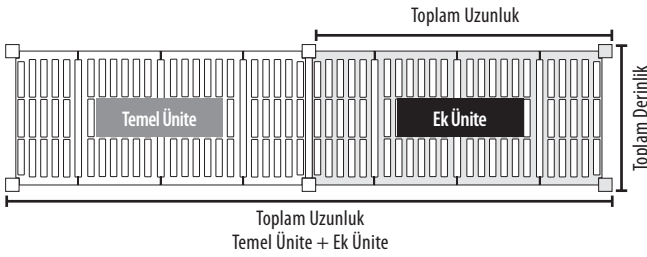

## Köşe Ünite

Her bir raf için bir set Köşe Bağlantıları kullanılmaktadır.

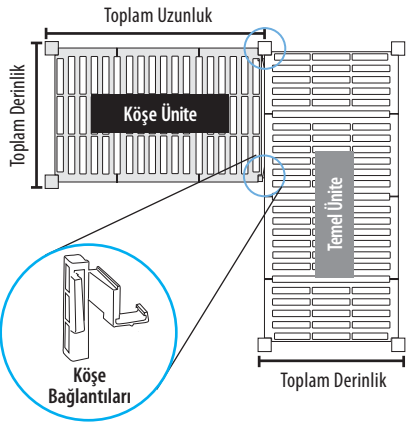

## Orta Ölçülü Ünite

Raffarın her bir tarafı için iki set Köşe Bağlantı kullanılmaktadır.

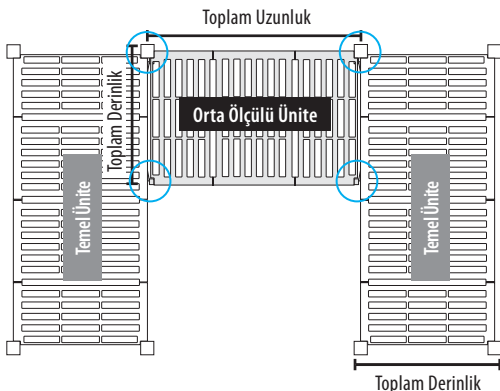

BİRİM	TEMEL ÜNİTE TOPLAM UZUNLUK	EK ÜNİTE TOPLAM UZUNLUK	TEMEL ÜNİTE + EK ÜNİTE TOPLAM UZUNLUK
600 mm	680 mm	635 mm	1315 mm
700 mm	780 mm	735 mm	1515 mm
800 mm	880 mm	835 mm	1715 mm
900 mm	980 mm	935 mm	1915 mm
1000 mm	1080 mm	1035 mm	2115 mm
1100 mm	1180 mm	1135 mm	2315 mm
1200 mm	1280 mm	1235 mm	2515 mm
1300 mm	1380 mm	1335 mm	2715 mm
1400 mm	1480 mm	1435 mm	2915 mm
1500 mm	1580 mm	1535 mm	3115 mm
1600 mm	1680 mm	1635 mm	3315 mm
1700 mm	1780 mm	1735 mm	3515 mm

BİRİM	Köşe Ünite TOPLAM UZUNLUK	ORTA ÖLÇÜLÜ ÜNİTE TOPLAM UZUNLUK
600 mm	655 mm	630 mm
700 mm	755 mm	730 mm
800 mm	855 mm	830 mm
900 mm	955 mm	930 mm
1000 mm	1055 mm	1030 mm
1100 mm	1155 mm	1130 mm
1200 mm	1255 mm	1230 mm

Köşe bağlantıları, 1220 mm veya daha düşük traversler ile kullanılmalıdır.

## Raf Aralığı

Geçme dişleri her 100 mm de bir yerleştirilmiştir.



DİREK YÜKSEKLİĞİ	GEÇME DİŞLERİ ARTIRIMI	DİREK BAŞINA GEÇME DİŞ SAYISI
<b>Sabit</b>		
1400 mm	100 mm	13
1500 mm	100 mm	14
1600 mm	100 mm	15
1700 mm	100 mm	16
1800 mm	100 mm	18
<b>Mobil</b>		
990 mm	100 mm	8
1490 mm	100 mm	13
1590 mm	100 mm	14
1690 mm	100 mm	15
1790 mm	100 mm	16

## Sabit Direk Takımları

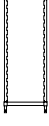

YÜKSEKLİK	DERİNLİK	300 mm	400 mm	500 mm	600 mm
1400 mm	KOD	MSPK30140	MSPK40140	MSPK50140	MSPK60140
1500 mm	KOD	MSPK30150	MSPK40150	MSPK50150	MSPK60150
1600 mm	KOD	MSPK30160	MSPK40160	MSPK50160	MSPK60160
1700 mm	KOD	MSPK30170	MSPK40170	MSPK50170	MSPK60170
1800 mm	KOD	MSPK30180	MSPK40180	MSPK50180	MSPK60180

Kutu Adedi: 1

Renk: Alacalı Beyaz (490).

### TÜRKİYE DEPOMUZDA BULUNAN STOK ÜRÜNLERİ & RENKLERİ

MSPK50150, MSPK60150, MSPK40160, MSPK50160, MSPK60160, MSPK40170, MSPK50170, MSPK60170, MSPK40180, MSPK50180, MSPK60180: (490)

Tüm ile belirtilen ürünler Türkiye stoklarımızda mevcuttur ve teslim süresi 2-5 gündür

## Taşıma Destek Standı

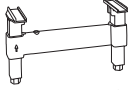

YÜKSEKLİK	DERİNLİK	300 mm	400 mm	500 mm	600 mm
165 mm	KOD	MSDS30	MSDS40	MSDS50	MSDS60

Kutu Adedi: 1

Renk: Alacalı Beyaz (490).

### TÜRKİYE DEPOMUZDA BULUNAN STOK ÜRÜNLERİ & RENKLERİ

MSDS50: (490)

Tüm ile belirtilen ürünler Türkiye stoklarımızda mevcuttur ve teslim süresi 2-5 gündür

## Aksesuarlar

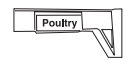
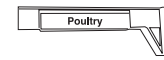
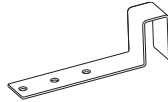

	Sismik Ayaklar	Duvar Bağlantısı	Köşe Bağlantısı	Kimlik Etiketi 152 mm	Kimlik Etiketi 76 mm
KOD	CSEQ3	CSWF	MSCC	CSID	CSID3
AÇIKLAMA	Sismik Ayaklar	Duvar Bağlantısı	90° Sağ & Sol	152 mm Kimlik Etiketi	76 mm Kimlik Etiketi
RENK	Gümüş	Gümüş	Alacalı Beyaz (490)	Beyaz/Şeffaf	Beyaz/Şeffaf
BOYUT: U x G x Y	102 x 83 x 59 mm	238 x 48 x 73 mm	—	25 x 152 mm	25 x 76mm
KUTU ADEDİ	4 adet.	4 adet.	1 set - 2 parça	12 adet.	12 adet.

### TÜRKİYE DEPOMUZDA BULUNAN STOK ÜRÜNLERİ & RENKLERİ

MSCC: (490)

Tüm ile belirtilen ürünler Türkiye stoklarımızda mevcuttur ve teslim süresi 2-5 gündür

## Düz Raf Takımları



DERİNLİK	UZUNLUK	600 mm	700 mm	800 mm	900 mm	1000 mm	1100 mm
300 mm	KOD	MS3060SK	MS3070SK	MS3080SK	MS3090SK	MS30100SK	MS30110SK
400 mm	KOD	MS4060SK	MS4070SK	MS4080SK	MS4090SK	MS40100SK	MS40110SK
500 mm	KOD	MS5060SK	MS5070SK	MS5080SK	MS5090SK	MS50100SK	MS50110SK
600 mm	KOD	MS6060SK	MS6070SK	MS6080SK	MS6090SK	MS60100SK	MS60110SK



DERİNLİK	UZUNLUK	1200 mm	1300 mm	1400 mm	1500 mm	1600 mm	1700 mm
300 mm	KOD	MS30120SK	MS30130SK	MS30140SK	MS30150SK	MS30160SK	MS30170SK
400 mm	KOD	MS40120SK	MS40130SK	MS40140SK	MS40150SK	MS40160SK	MS40170SK
500 mm	KOD	MS50120SK	MS50130SK	MS50140SK	MS50150SK	MS50160SK	MS50170SK
600 mm	KOD	MS60120SK	MS60130SK	MS60140SK	MS60150SK	MS60160SK	MS60170SK

Kutu Adedi: 1

Renk: Alacalı Beyaz (490).

## Izgaralı Raf Takımları



DERİNLİK	UZUNLUK	600 mm	700 mm	800 mm	900 mm	1000 mm	1100 mm
300 mm	KOD	MS3060VK	MS3070VK	MS3080VK	MS3090VK	MS30100VK	MS30110VK
400 mm	KOD	MS4060VK	MS4070VK	MS4080VK	MS4090VK	MS40100VK	MS40110VK
500 mm	KOD	MS5060VK	MS5070VK	MS5080VK	MS5090VK	MS50100VK	MS50110VK
600 mm	KOD	MS6060VK	MS6070VK	MS6080VK	MS6090VK	MS60100VK	MS60110VK



DERİNLİK	UZUNLUK	1200 mm	1300 mm	1400 mm	1500 mm	1600 mm	1700 mm
300 mm	KOD	MS30120VK	MS30130VK	MS30140VK	MS30150VK	MS30160VK	MS30170VK
400 mm	KOD	MS40120VK	MS40130VK	MS40140VK	MS40150VK	MS40160VK	MS40170VK
500 mm	KOD	MS50120VK	MS50130VK	MS50140VK	MS50150VK	MS50160VK	MS50170VK
600 mm	KOD	MS60120VK	MS60130VK	MS60140VK	MS60150VK	MS60160VK	MS60170VK

Kutu Adedi: 1

Renk: Alacalı Beyaz (490).

### TÜRKİYE DEPOMUZDA BULUNAN STOK ÜRÜNLERİ & RENKLERİ

MS40170VK, MS50100VK, MS50110VK, MS50120VK, MS50130VK, MS50140VK, MS50150VK, MS50160VK, MS50170VK, MS5070VK, MS5080VK, MS5090VK, MS60100VK, MS60110VK, MS60120VK, MS60130VK, MS60140VK, MS60150VK, MS60160VK, MS60170VK: (490)

Tüm ile belirtilen ürünler Türkiye stoklarımızda mevcuttur ve teslim süresi 2-5 gündür



## Izgaralı Başlangıç Üniteleri - 400 mm Derinlik

Her Başlangıç Ünitesi 2 adet Direk Takımı ve 4 adet Raf Takımını içerir.

DERİNLİK 400 mm



YÜKSEKLİK	UZUNLUK	900 mm	1000 mm	1100 mm	1300 mm	1500 mm
1700 mm	KOD	MSU44917PKG	MSU441017PKG	MSU441117PKG	MSU441317PKG	MSU441517PKG
1800 mm	KOD	MSU44918PKG	MSU441018PKG	MSU441118PKG	MSU441318PKG	MSU441518PKG

Kutu Adedi: 6

Renk: Alacalı Beyaz (490).

## Izgaralı Ek Üniteler - 400 mm Derinlik

Her Ek Ünite 1 adet Direk Takımı ve 4 adet Raf Takımını içerir.

DERİNLİK 400 mm



YÜKSEKLİK	UZUNLUK	900 mm	1000 mm	1100 mm	1300 mm	1500 mm
1700 mm	KOD	MSA44917PKG	MSA441017PKG	MSA441117PKG	MSA441317PKG	MSA441517PKG
1800 mm	KOD	MSA44918PKG	MSA441018PKG	MSA441118PKG	MSA441318PKG	MSA441518PKG

Kutu Adedi: 5

Renk: Alacalı Beyaz (490).

## Izgaralı Başlangıç Üniteleri - 500 mm Derinlik

Her Ek Ünite 1 adet Direk Takımı ve 4 adet Raf Takımını içerir.

DERİNLİK 500 mm



YÜKSEKLİK	UZUNLUK	900 mm	1000 mm	1100 mm	1300 mm	1500 mm
1700 mm	KOD	MSU45917PKG	MSU451017PKG	MSU451117PKG	MSU451317PKG	MSU451517PKG
1800 mm	KOD	MSU45918PKG	MSU451018PKG	MSU451118PKG	MSU451318PKG	MSU451518PKG

Kutu Adedi: 6

Renk: Alacalı Beyaz (490).

## Izgaralı Ek Üniteler - 500 mm Derinlik

Her Ek Ünite 1 adet Direk Takımı ve 4 adet Raf Takımını içerir.

DERİNLİK 500 mm



YÜKSEKLİK	UZUNLUK	900 mm	1000 mm	1100 mm	1300 mm	1500 mm
1700 mm	KOD	MSA45917PKG	MSA451017PKG	MSA451117PKG	MSA451317PKG	MSA451517PKG
1800 mm	KOD	MSA45918PKG	MSA451018PKG	MSA451118PKG	MSA451318PKG	MSA451518PKG

Kutu Adedi: 5

Renk: Alacalı Beyaz (490).

## Izgaralı Başlangıç Üniteleri - 600 mm Derinlik

Her Başlangıç Ünitesi 2 adet Direk Takımı ve 4 adet Raf Takımını içerir.

DERİNLİK 600 mm



YÜKSEKLİK	UZUNLUK	900 mm	1000 mm	1100 mm	1300 mm	1500 mm
1700 mm	KOD	MSU46917PKG	MSU461017PKG	MSU461117PKG	MSU461317PKG	MSU461517PKG
1800 mm	KOD	MSU46918PKG	MSU461018PKG	MSU461118PKG	MSU461318PKG	MSU461518PKG

Kutu Adedi: 6

Renk: Alacalı Beyaz (490).

## Izgaralı Ek Üniteler - 600 mm Derinlik

Her Ek Ünite 1 adet Direk Takımı ve 4 adet Raf Takımını içerir.

DERİNLİK 600 mm



YÜKSEKLİK	UZUNLUK	900 mm	1000 mm	1100 mm	1300 mm	1500 mm
1700 mm	KOD	MSA46917PKG	MSA461017PKG	MSA461117PKG	MSA461317PKG	MSA461517PKG
1800 mm	KOD	MSA46918PKG	MSA461018PKG	MSA461118PKG	MSA461318PKG	MSA461518PKG

Kutu Adedi: 5

Renk: Alacalı Beyaz (490).

## Camshelving® İçin Bariyer Sistemi

Çift Kademeli  
Travers Bariyeri  
100 mm



UYUMLU TRAVERS	600 mm	700 mm	800 mm	900 mm	1000 mm	1100 mm
KOD	MSFT602	MSFT702	MSFT802	MSFT902	MSFT1002	MSFT1102
KÖŞEBENT ADEDİ	2	2	2	3	4	4
DEMİR ÇUBUK ADEDİ	2	2	2	2	2	2
UYUMLU TRAVERS	1200 mm	1300 mm	1400 mm	1500 mm	1600 mm	1700 mm
KOD	MSFT1202	MSFT1302	MSFT1402	MSFT1502	MSFT1602	MSFT1702
KÖŞEBENT ADEDİ	4	5	5	5	5	5
DEMİR ÇUBUK ADEDİ	2	2	2	2	2	2

Tek Kademeli Travers  
Bariyeri 50 mm



UYUMLU TRAVERS	600 mm	700 mm	800 mm	900 mm	1000 mm	1100 mm
KOD	MSFT601	MSFT701	MSFT801	MSFT901	MSFT1001	MSFT1101
KÖŞEBENT ADEDİ	2	2	2	3	4	4
DEMİR ÇUBUK ADEDİ	1	1	1	1	1	1
UYUMLU TRAVERS	1200 mm	1300 mm	1400 mm	1500 mm	1600 mm	1700 mm
KOD	MSFT1201	MSFT1301	MSFT1401	MSFT1501	MSFT1601	MSFT1701
KÖŞEBENT ADEDİ	4	5	5	5	5	5
DEMİR ÇUBUK ADEDİ	1	1	1	1	1	1

Sonlandırıcı Bariyer

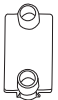

UYUMLU OLDUĞU DİREK BAĞLANTISI	300 mm	400 mm	500 mm	600 mm
KOD	MSFE30	MSFE40	MSFE50	MSFE60
KÖŞEBENT ADEDİ	2	2	2	2
DEMİR ÇUBUK ADEDİ	2	2	2	2

Kolor: Alacalı Beyaz (490).

## Hareketli Direk Takımları

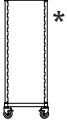

YÜKSEKLİK  
(TEKERLEKLİ)

DERİNLİK

400 mm

500 mm

600 mm

YÜKSEKLİK (TEKERLEKLİ)	KOD	MSPRK4097	MSPRK5097	MSPRK6097
990 mm	KOD	MSPRK40147	MSPRK50147	MSPRK60147
1490 mm	KOD	MSPRK40157	MSPRK50157	MSPRK60157
1590 mm	KOD	MSPRK40167	MSPRK50167	MSPRK60167
1690 mm	KOD	MSPRK40177	MSPRK50177	MSPRK60177

Kutu Adedi: 1

Renk: Alacalı Beyaz (490).

\* Tekerlekler dahil değildir ve ayrıca sipariş edilmesi gerekmektedir. Bkz. Listeleme için Deliksiz veya Delikli Raf Takımı

## Hareketli Izgaralı Raf Üniteleri

Her Hareketli Izgaralı Raf Ünitesi 2 adet Hareketli Direk Takımı, 4 adet Izgaralı Raf Takımı ve 4 adet Tekerlekten oluşur MSCTL.

DERİNLİK 400 mm



YÜKSEKLİK  
(TEKERLEKLİ)

UZUNLUK

1100 mm

1300 mm

YÜKSEKLİK (TEKERLEKLİ)	KOD	MSUR441116PK	MSUR441316PK
1690 mm	KOD	MSUR441117PK	MSUR441317PK

Kutu Adedi: 8

Renk: Alacalı Beyaz (490).

DERİNLİK 500 mm



YÜKSEKLİK  
(TEKERLEKLİ)

UZUNLUK

1100 mm

1300 mm

YÜKSEKLİK (TEKERLEKLİ)	KOD	MSUR451116PK	MSUR451316PK
1690 mm	KOD	MSUR451117PK	MSUR451317PK

Kutu Adedi: 8

Renk: Alacalı Beyaz (490).

DERİNLİK 600 mm



YÜKSEKLİK  
(TEKERLEKLİ)

UZUNLUK

1100 mm

1300 mm

YÜKSEKLİK (TEKERLEKLİ)	KOD	MSUR461116PK	MSUR461316PK
1690 mm	KOD	MSUR461117PK	MSUR461317PK

Kutu Adedi: 8

Renk: Alacalı Beyaz (490).

## Tekerlek

### Tam Kilitli Tekerlek (MSCTL)

- Hareketli Arabalarda kullanım için pim ve frenlidir.
- Hareketi durduran ve bağlandığı zaman pimi kilitleyen frene sahiptir.



ÇAP

127 mm

KOD	MSCTL
-----	-------

Kutu Adedi: 2

# Camshelving® Yüksek Yoğunluklu Depolama Sistemi

Yüksek Yoğunluklu Raf Sistemi, aralıkları ortadan kaldırır ve tüm müsait alanların kullanımına imkan sağlayarak depolama kapasitesini artırır. Kısıtlı alanlarda veya var olan alanı daha etkin kullanılması gereken operasyonlarda kullanım için idealdir. Taban sistemi, depolanmış ürüne daha kolay erişim imkanı sağlar. Ağır yükler yükseltilmiş taban sisteminde güvenle hareket edebilir.



BİLEŞENLER

Depolama Kapasitesini

**%40** Arttırır

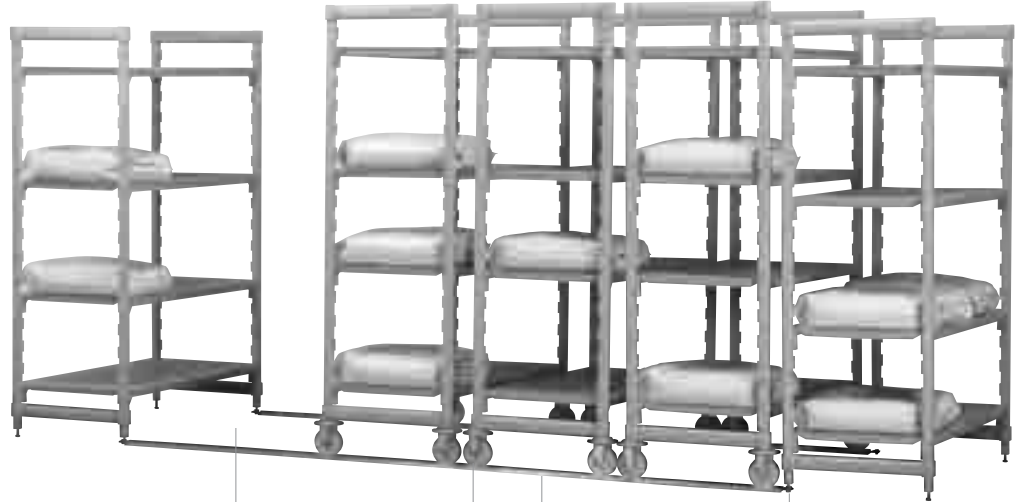

## Kolay Temizlenir

- Camshelving en hijyenik yüksek yoğunluklu depolama sistemidir.
- Yükseltilmiş raylar tozun girmesini engeller ve kolay temizlik imkanı sağlar.
- Alüminyum ray sistemi ve paslanmaz çelik donanımı paslanmaya karşı dayanıklıdır.
- Raf plakaları kolayca temizlenir veya çıkartılarak bulaşık makinesinde güvenle yıkanabilir.

**Saklanan Ürünlere Kolaylıkla Erişim İmkânı**  
76,2 - 91,44 cm arasındaki aktif geçiş alanı ve düşük eğimli ray tasarımı sayesinde tüm saklanan ürünlere kolay ulaşım imkanı sağlar.



**Kolayca ve Güvenli Hareket**  
Monte edilmiş tekerlekler güvenli ve kolay bir şekilde bu raylar üzerinde hareket eder. Bozuk yüzeyler dahil tüm yüzeyler üzerinde hareket etmeyi sağlar.

**Yükseltilmiş Raylar**  
Yükseltilmiş raylar hareketli ünitelerin kolay ve rahatça kaymalarını sağlar. Tozun girmesini engeller ve kolay temizlenebilir. Ağır yüklü hareketli üniteler bu raylar sayesinde rahatça hareket eder.



**Kolay Kayan Yer Rayları**  
Raylar, kolaylıkla sabit olan raf sisteminin altına yerleşir ve yere herhangi bir montaj işlemi gerektirmez.

# Camshelving® Yüksek Yoğunluklu Depolama Sistemi

## Kolay Sipariş Edilir

- Camshelving sabit üniteler, sistemin temelini oluşturur.
- Özel yüksek yoğunluklu tekerlekli hareketli üniteler, düz veya ızgaralı raf olarak mevcuttur.
- Hareketli üniteler, kullanışlı başlangıç üniteleri ya da özel kurulmuş Camshelving hareketli direk takımları, raf takımları ve yüksek yoğunluklu tekerlekler ile sipariş verilebilir.\*

- Yükseltilmiş ray takımları, kurulum için gerekli olan tüm donanımla birlikte gönderilir.

\* Özel boyda Camshelving birimleri oluşturmak için bileşenler sayfasına bakın.

## Yapılandırma ve Kurulumu Çok Kolaydır

1. Alan ölçü ve ihtiyaçlarınızı belirleyin. Çeşitli ray takımlarını istediğiniz uzunlukta rayların oluşumunu sağlamak için kullanabilirsiniz.\*\*
2. Başlangıç ünitesi boyunu seçiniz. Mevcut Camshelving sabit üniteler, sistemin dayanak noktası olarak uyarlanır ve kullanılır.
3. Yüksek yoğunluklu hareketli ünite seçiniz. Bu ya başlangıç ünitesi olabilir ya da isteğe uyarlanmış üniteler olabilir.
4. Farklı genişlikteki sabit ve hareketli üniteler aynı ray sistemi üzerinde yürütülebilir.

\*\* Sistemin sabitliğini korumak adına her 4,6 m'de bir sabit ünitelerin kullanılması önerilir.

## Sistem Bileşenleri

- A Sabit Üniteler
- B Mobil Üniteler
- C Ray
- D Aktif Geçiş Alanı

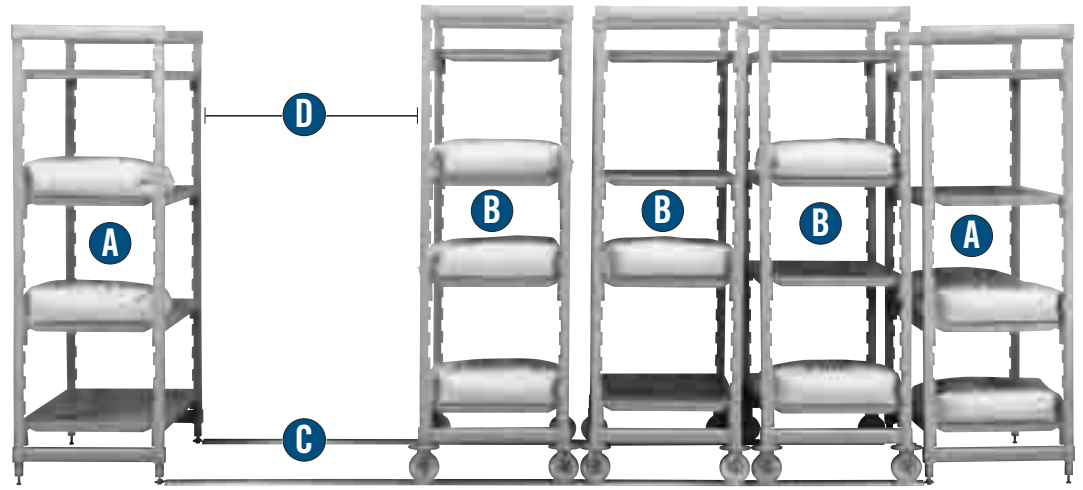

**GAMGUARD**  
ANTIMICROBIAL SHELF PLATES

Yüksek Yoğunluklu Hareketli Üniteler 4 adet Yüksek Yoğunluklu Tekerlek içerir. Yüksek Yoğunluklu Hareketli Camshelving Ünitelerinin ağırlık taşıma kapasiteleri 340 kg'dır. Yüksek Yoğunluklu Camshelving Ürünlerinde Bariyer Sisteminin kullanılması önerilir. Ürün ayrıntıları için Parmaklık sayfasına başvurun.

Ray tabanı kiti içinde tüm gerekli teçhizat bulunmaktadır.

KOD	AÇIKLAMA	BOY	KUTU ADEDİ
<b>Ray Takımı</b>			
CSHDTK10*	3 Hareketli Ünite için 3,05 m3 Ray Takımı	3050 mm	1
CSHDTK12*	4 Hareketli Ünite için 3,66 m Ray Takımı	3660 mm	1
CSHDTK145*	5 Hareketli Ünite için 4,42 m Ray Takımı	4420 mm	1
<b>Izgaralı Raf lar ile Yüksek Yoğunluklu Hareketli Başlangıç Üniteleri</b>			
MSHD46917PK	4 Izgaralı Raf ile Hareketli Ünite	600 x 900 x 1790 mm	1
MSHD461017PK	4 Izgaralı Raf ile Hareketli Ünite	600 x 1000 x 1790 mm	1
MSHD461117PK	4 Izgaralı Raf ile Hareketli Ünite	600 x 1100 x 1790 mm	1
MSHD461217PK	4 Izgaralı Raf ile Hareketli Ünite	600 x 1200 x 1790 mm	1
<b>Düz Raf lar ile Yüksek Yoğunluklu Hareketli Başlangıç Üniteleri</b>			
MSHD46917SP	4 Izgaralı Raf ile Hareketli Ünite	600 x 900 x 1790 mm	1
MSHD461017SP	4 Izgaralı Raf ile Hareketli Ünite	600 x 1000 x 1790 mm	1
MSHD461117SP	4 Izgaralı Raf ile Hareketli Ünite	600 x 1100 x 1790 mm	1
MSHD461217SP	4 Izgaralı Raf ile Hareketli Ünite	600 x 1200 x 1790 mm	1
<b>Aksesuarlar</b>			
CSHDDB	Yüksek Yoğunluklu Yuvarlak Tampon	—	4
MSHDC	Yüksek Yoğunluklu Metrik Tekerlek	—	2
CSEQ3	Taban Sabitleyici	—	4

Renk: Alacalı Gri (480).

Ray Takımı Rengi: (000).

\* Raylar, 600 mm ye kadar genişlikteki hareketli üniteler içindir.

## Camshelving® İçin Güvenlik Kafesi

- Et, deniz ürünleri, şarap, şampanya ve diğer alkollü içecekler gibi değerli ürünlerin güvenli bir şekilde saklanmalarını sağlar.
- Paslanmaz çelik malzemesi ile soğutucu ve dondurucularda güvenli bir şekilde kullanılabilir.
- Çanta ve cüzdan gibi kişisel eşyaların saklanması için de oldukça uygundur.
- Eşsiz modüler tasarımı ile ister tek rafın kullanılması ister tüm ünitenin uyarlanması konusunda esneklik sağlar.

KOD	ÖLÇÜLER U x G x Y
CSSC2448	64 x 108 x 46 cm
Kutu Adedi: 1	Kilitler dahil değildir.

Soğutucu ve Dondurucular için idealdir.



60 cm genişliğinde, 120 cm uzunluğunda veya daha uzun Metrik Camshelving ve Camshelving Element Ünitelere uyumludur.



## Camshelving® Çevreleyen Güvenlik Kafesi

Bu sağlam güvenlik kafesi, biftek, deniz ürünü, şarap, egzotik meyveler, sebzeler, şampanya ve yüksek alkollü içkiler gibi değerli malzemelerin çalınmaya karşı güvenle depolanmasını sağlar. Şişe sular ve gazlı içecekler gibi "yerinde durmayan" yüksek hacimli öğelerin güvenli depolanması için de idealdir.

- Tüm raf birimindeki öğelerin güvenle saklanması için idealdir, depolanan öğelerin her zaman görülebilmesini sağlar, böylece envanter kontrolünü kolaylaştırır.

- Kafes birbirine eklenen paneller şeklinde tasarlanmıştır ve yeni veya mevcut bir Camshelving Sabit ya da Mobil birimine takılabilir.
- Güvenlik kafesi, asma kilit veya şifreli kilit ile kullanım için tasarlanmıştır.



CSSUM244867PKG

**BİRİM AĞIRLIĞI:**  
CSSUM244867PKG  
83,94 kg  
CSSU244864PKG  
80,44 kg



KOD	AÇIKLAMA	ÖLÇÜLER U x G x Y
CSSUM244867PKG	Çevreleyen Güvenlik Kafesi Mobil Birimi	1276 x 680 x 1721 mm
CSSU244864PKG	Çevreleyen Güvenlik Kafesi Sabit Birimi	1276 x 680 x 1638 mm
CSSU2448	Çevreleyen Güvenlik Kafesi	1276 x 680 x 1562 mm

Kutu Adedi: 1 Renk: Alacalı Gri (480).

## Camshelving® İçin Kap Ayırıcılar

- Tek bir Camshelving ünitesine, çeşitli saklama ürünleri ve ölçüleri yerleştirilerek isteğe bağlı saklama ünitesi yaratır.
- Açılı ve düz tasarımı, küvet ve kutuları daha ergonomik ulaşım için düz ya da açılı olarak tutar.
- Ayırıcılar, 600 mm genişliğindeki Camshelving ünitelerine yerleştirilebilir ve her raf 91 kg'a kadar ağırlık taşıyabilir.
- Ayırıcılar, ön kenar kısımlarında bulunan yükseltilmiş parça sayesinde basketlerin ve kapların rafların ön tarafına düşmesini engeller.



Camrackler® ayırıcılar üzerine yerleşerek ürünler için kurulum ve saklama istasyonu yaratılmasına olanak sağlar.

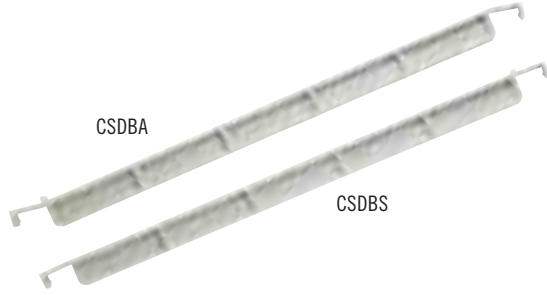

Ayırıcılar, GN 1/1 den GN 1/9'a kadar tüm küvetlere uyumludur.

KOD	AÇIKLAMA
CSDBA	Köşeli Ayırıcı Çubuklar
CSDBS	Düz Ayırıcı Çubuklar
Kutu Adedi: 4	Renk: Alacalı Gri (480).

## Camshelving® İçin Sürgülü Tepsi Rafları

- 6 adet 46 x 66 cm ebatlarında tepsileri tutar.
- Alüminyumdan yapılmış olup soğutucu ve dondurucularda güvenli kullanım sağlar.
- Camshelving ünitelerinde 600 mm genişliğinde ve 600 mm uzunluk ebatlarıyla uyumluluk halindedir.

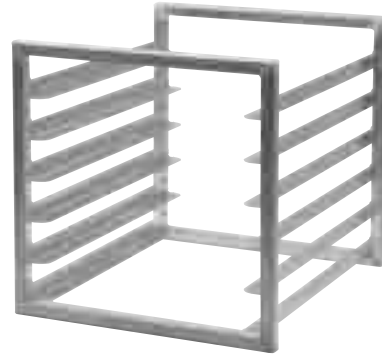

KOD	ÖLÇÜLER G x U x Y
CSTR	52,71 x 59,05 x 51,44 cm
Kutu Adedi: 1	Renk: 000.

# Camshelving® Kurutma Rafi Sistemi



- 7 Bölmeli Raf, tepsileri, kesme tahtalarını, kapakları, pişirme tepsilerini (tam veya yarım boy) ve 203-343 mm çapında tabakları kurutma işlemi sırasında güvenle tutar.
- Rahat ve hijyenik depolama sunar, saklama alanı kullanımını ve kolay erişimi en üst düzeye taşır.
- İskeletler ve Traverslerde paslanma ve korozyona karşı ömür boyu garanti.
- Nemi ortadan kaldırarak emniyet sağlar.
- Yeterli hava sirkülasyonuna izin verir (Maksimum ürün genişliği 33 mm).
- Tüm 600 mm'lik Geniş Camshelving, Camshelving Elements ve 610 ila 1830 mm uzunluktaki Mobil veya Sabit modellere uygundur.

**Kurutma Rafi Renkleri:** Yumuşak Gri (151).  
Camshelving Kurutma Rafi Sistemi ABD Patent D 663,912 S kapsamındadır.



Parçalar



CSDR7  
Tepsi Kurutma Rafi

## Yalnızca Kurutma Rafları

KOD	ÖLÇÜLER G x D x Y	KUTU ADEĐİ
CSDR7	594 x 240 x 96,52 mm	1
CSDR73	594 x 240 x 96,52 mm	3

Renkler: Yumuşak Gri (151). Raf Plakaları Dahil Değildir.



EDRC244878PKG  
Camshelving Elements  
Kurutma Rafi Sistemi



MSDR601117PK  
Camshelving Kurutma  
Rafi Sistemi



## Kurutma Rafi Arabaları

KOD	ÖLÇÜLER G x D x Y
<b>Camshelving Kurutma Rafi Arabaları – Mobil</b>	
MSDR601117PK	1100 x 600 x 1770 mm
MSDR601317PK	1300 x 600 x 1770 mm
<b>Camshelving Elements Kurutma Rafi Arabaları – Mobil</b>	
EDRC244878PKG	1220 x 610 x 1980 mm
EDRC246078PKG	1530 x 610 x 1980 mm

**Camshelving Kurutma Rafi Arabaları Rengi:** Alacalı Beyaz (490).

**Camshelving Elements Raf Arabaları Rengi:** Fırçalanmış Grafite (580).

**Paketler:** Üç seviye için Kurutma Rafları, altı mobil travers, iki mobil iskelet takımı, tüm (2 döner, frensiz, 2 frenli döner) tekerlek ve yönerge el kitabı.

## Camshelving Kurutma Rafi Taşıma Kapasitesi

3 seviyeli Raf Birimlerine göre Toplam Parça Sayısı

RAF BOYUTU G x U	RAF BAŞINA DELİKLİ RAF SAYISI	TOPLAM PARÇA SAYISI
600 x 600 mm	2	42
600 x 700 mm	2	42
600 x 800 mm	3	63
600 x 900 mm	3	63
600 x 1000 mm	3	63
600 x 1100 mm	4	84
600 x 1200 mm	4	84
600 x 1300 mm	5	105
600 x 1400 mm	5	105
600 x 1500 mm	5	105
600 x 1600 mm	6	126
600 x 1700 mm	6	126

## Camshelving Kurutma Rafi Taşıma Kapasitesi

3 seviyeli Raf Birimlerine göre Toplam Parça Sayısı

RAF BOYUTU G x U	RAF BAŞINA DELİKLİ RAF SAYISI	TOPLAM PARÇA SAYISI
610 x 610 mm	2	42
610 x 760 mm	2	42
610 x 910 mm	3	63
610 x 1070 mm	3	63
610 x 1220 mm	4	84
610 x 1380 mm	4	84
610 x 1530 mm	5	105
610 x 1830 mm	6	126



# Camshelving®

## ELEMENTS SERIES



### Geleceğin RAF Sistemi

#### Çelik Kadar Güçlü

Son teknoloji ürünü, kompozit malzeme çelik kadar güçlüdür.

#### Ömür Boyu Garanti

Paslanmaya ve aşınmaya karşı ömür boyu garanti. Soğuk, sıcak, ıslak ve kuru ortamlar için idealdir.

#### Temizliği Kolay

Bulaşık makinesinde yıkanabilir, Camguard® antimikrobiyal korumalı çıkarılabilir raf plakaları.



BİLEŞENLER



# Camshelving® Element Serisi

## GÜÇLÜ TEKNOLOJİ



- Çelik kadar sağlam kompozit materyal.
- 1980 mm uzunluğunda endüstrideki en uzun ve sağlam travers; raf başına 272 kg'a kadar taşıma imkânı sağlar.
- Çelikten %60 daha hafif, farklı kullanımlar ve değişiklikler için kurulumu daha kolay.
- Paslanma veya çürümeye karşı neme dayanıklı.

## HİJYENİK TASARIM



- Anti-geçirgen yüzey sürekli temiz kalır.
- Bulaşık makinesiyle yıkama için raf plakaları kolaylıkla çıkartılabilir.
- Raf plakaları içine Camguard® Antimikrobiyal koruma işlenmiştir.
- Camguard, temizlik aralarında sürekli olarak mikrop gelişimini bastırarak çalışır.

## ÖMÜR BOYU RAFLAMA



- Paslanma ve çürümeye karşı ömür boyu garanti.
- -38°C soğukluğa veya 88°C sıcaklığa kadar dayanıklılık.
- Islak, kuru, soğuk veya nemli koşullar için uygun.
- Kimyasallara veya neme karşı dayanıklı.
- Soyulmaz, göçmez, bükülmez ve aşınmaya karşı dayanıklıdır.

## Ağırlık Kapasitesi

	TRAVERS UZUNLUK (mm)	AB otomatik sertifikası ağırlık taşıma kapasitesi		TÜV sertifikası ağırlık taşıma kapasitesi	
		HER BİR RAF	HER BİR ÜNİTE	HER BİR RAF	HER BİR ÜNİTE
Tek Ünite	760 - 1220	363 kg	1451 kg	350 kg	1400 kg
	1380 - 1530	272 kg	1089 kg	275 kg	1100 kg
	1830	272 kg	1089 kg	225 kg	900 kg
	1980	272 kg	1089 kg	200 kg	800 kg
Destek Standı	1380 - 1980	454 kg sadece alt raf	—	—	—
Köşe Ünite (4 Raf)	610 - 1220	181 kg	726 kg	—	—
Hareketli Ünite (4 Raf)	910 - 1530	—	409 kg	—	—

Taşıma Destek Standlarının, 1380 mm ya da daha uzun traversler ile kullanımı tavsiye edilir. Köşe Bağlantıların, 1220 mm ya da daha kısa traversler ile kullanımı tavsiye edilir. Tekerleklerin ağırlık kapasitelerine bağlı olarak tüm Hareketli Element ünitesinin tartabileceği azami ağırlık 409 kg'dır.



Camshelving® Element Serisi Sabit Travers Geçme dişleri Patent # D 623,929 Kapsamındadır.  
Camshelving® Element Serisi Sabit Travers Köşe Bağlantıları Patent # D 624,764 Kapsamındadır.  
Diğer Camshelving® Element Serisi bileşenlerine ait Patentler Beklemededir.

# Maksimize Alan Kullanımı

Sipariş ve montajı kolaylaştırmak için başlangıç ve ek ünitelerde öğeler kısmen montajlanmış olarak mevcuttur.

## 4-Raflı Sabit Başlangıç Üniteleri

- 2 adet sabit direk takımı, 8 adet travers, 32 adet geçme diş ve raf plakası ile bir ünite oluşturulacak şekilde sevk edilir.



## Taşıma Destek Standı

- Taban rafının ağırlık kaldırma kapasitesi 454 kg'a çıkarılmıştır.
- 1380 mm veya daha uzun üniteler için önerilir.



## 4-Raflı Ek Ünite

- 1 direk takımı, 8 adet travers, 32 adet geçme diş ve bitişik üniteye eklemek için raf plakaları ile sevk edilir.
- Her iki ünitedeki traversler alanı maksimize etmek için ortada bulunan direkleri paylaşır.
- Eklenti klipsleri veya S-topukları gerektirmez.
- Düz bir hat olarak inşa edildiğinde ağırlığa dayanma kapasitesinde bir kayıp yaşanmaz.



## Sismik Ayak

- Daha dengeli bir zemin için zemine direk ile civatalanır.
- Vidalar dahil değil.



## Köşe & U Şeklindeki Üniteler

- Köşe bağlantıları Köşe veya U Şeklinde ünite inşası için kullanılabilir.
- Köşe bağlantıları kolaylıkla traverslere geçirilebilir.
- Köşe bağlantıları başlangıç ünitesine 90 derecelik açı ile veya U şekli oluşturmak için kolaylıkla eklenebilir.
- Her raf için bir set köşe bağlantısı gerekmektedir.



Köşe bağlantıları, US Patent D624,764'de gösterildiği gibi 1220 mm boyunda veya daha kısa traverslerin kullanımını için önerilir.



## Duvar Bağlantısı

- Güvenlik önlemi olarak üniteleri duvara bağlar.
- Vidalar dâhil değildir.



## Kimlik Etiketleri

- Traverslerin üzerine kolaylıkla takılıp depolanan cisimlerin tanımlanmasını sağlar.
- PVC'den yapılmıştır.
- 12 HACCP etiketi içerir.

Kimlik Etiketleri

## Hareketli Üniteler

- Hareketli başlangıç üniteleri 2 direk takımı, 8 Hareketli travers, 32 Hareketli geçme diş, raf plakaları ve 4 tekerlek ile sevk edilir.
- Hareketli traversler 45 derece payanda ile maksimum çapraz dengelemeyi sağlar.
- Standart veya yüksek kaliteli tekerlekler ile mevcuttur.
- Hareketli üniteler taşıma aracı olarak tasarlanmamışlardır.
- Hareketli traversler ve Hareketli geçme dişleri Hareketli Element Serisi Ünitelerini kurmak için gereklidir.



## Yuvarlak Tampon

- Tekerlekleri ve direkleri korur.
- 127 mm Tampon.



# Camshelving® Element Serisi Kurulum Detayları

- Takip eden tablolar depolama alanı konusunda size yardımcı olması için tasarlanmıştır.
- Gerçek Raf Alanına karar vermeniz konusunda size yardımcı olmak için de kullanılabilirler.
- Raf ölçümleri direkler dahil dışarıyı veya genel birim uzunluğu ve genişliğini esas alır.
- Toplam uzunluk, ek, orta ölçülü veya köşe ünitesi kullanımına göre ufak bir fark gösterebilir.
- Bu varyasyonların geneli aşağıda listelenmiştir.

## Raf Aralığı

100 mm Geçme Dişler için her 100 mm'de çentik aralığı.

DİREK YÜKSEKLİĞİ	POZİSYON BAŞINA DİREK ADEDİ	TEKERLEK İLE DİREK YÜKSEKLİĞİ	POZİSYON BAŞINA DİREK ADEDİ
Sabit		Hareketli	
1630 mm	14	1778 mm	14
1830 mm	16	1980 mm	16
2140 mm	19		

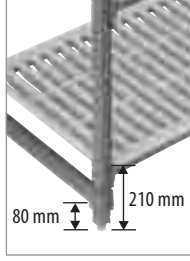

## Kolay Ayarlama

### Herhangi Boyuttaki Alana Oturtmak İçin Kurulum

- Herhangi bir alan için alan tasarruflu bir düzenek yaratın.
- Montaj işlemi sadece plastik çekiç gerektirir.
- 100mm içerisinde raflar bütün üniteyi sökmeden ayarlanabilir.
- Aynı direkleri kullanarak iki ünite maksimum depolama alanı için alternatif yüksekliklere bağlanabilir.
- Köşe Bağlantıları U şeklindeki veya 90 derece açı ile dönebilen üniteler yaratmak için kullanılabilir.

DİREK YÜKSEKLİĞİ	GEÇME DİŞ FARKI	DİREK BAŞINA POZİSYON NUMARASI
Sabit		
1630 mm	100 mm	14
1830 mm	100 mm	16
2140 mm	100 mm	19
Hareketli		
1778 mm	100 mm	14
1980 mm	100 mm	16

## Raflama® Danışmanlığı

Cambro depolama alanınızı maksimize edebilmemiz için ücretsiz danışmanlık servisi sunar.



1. Depolama alanın ebatları, ünite başına düşen raf sayısı, direklerin yüksekliğini ya da herhangi bir ekstra bilgiyi sağlayın.

2. Cambro size, önerilen zemin planını, 3-D görselini ve Excel formatında ürün listesini sağlayacaktır.
3. Bölgenizdeki Cambro distribütörleri veya satış temsilcileri sizinle fiyatlandırma için kontak kuracaktır.
4. Camshelving Danışmanlık Departmanı'na ulaşmak için 1-714-230-4113 shelving@cambro.com CAMBRO - OZAY: (90) 262 751 2940 adresini kullanabilirsiniz.

## Başlangıç Ünitesi

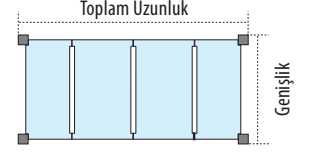

## Ek Ünite

Başlangıç Ünitesi ve Ek Ünite arasında aynı direği kullanmak alanı maksimize eder.

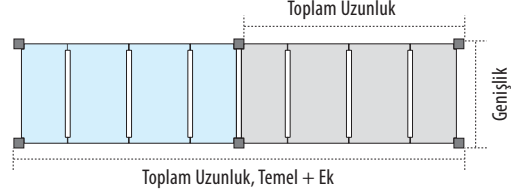

## Köşe Ünite

Raf başına bir set Köşe Bağlantısı kullanımı.

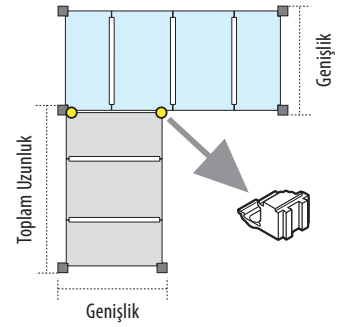

## U Şeklindeki Üniteler

Raf başına 2 köşe bağlantı seti gerektirir.

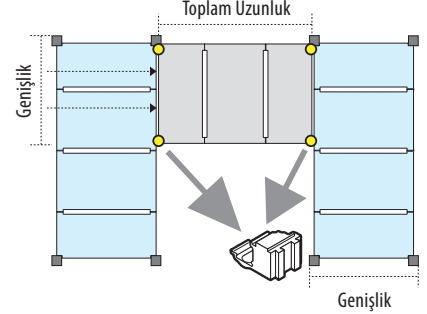

ÜNİTE	KÖŞE ÜNİTE TOPLAM UZUNLUK	ORTA ÖLÇÜLÜ ÜNİTE TOPLAM UZUNLUK
610 MM	590 MM	565 MM
760 MM	740 MM	715 MM
910 MM	890 MM	865 MM
1070 MM	1045 MM	1020 MM
1220 MM	1195 MM	1170 MM

1220 mm ya da daha kısa travers kullanımlarında Köşe Bağlantılarının kullanımı önerilir.

ÜNİTE	TEMEL ÜNİTE TOPLAM UZUNLUK	EK ÜNİTE TOPLAM UZUNLUK	ORTA ÖLÇÜLÜ ÜNİTE TOPLAM UZUNLUK
610 MM	610 MM	650 MM	1270 MM
760 MM	760 MM	720 MM	1480 MM
910 MM	910 MM	870 MM	1780 MM
1070 MM	1070 MM	1025 MM	2095 MM
1220 MM	1220 MM	1175 MM	2395 MM
1380 MM	1380 MM	1330 MM	2710 MM
1530 MM	1530 MM	1480 MM	3010 MM
1830 MM	1830 MM	1790 MM	3620 MM
1980 MM	1980 MM	1940 MM	3920 MM

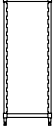

YÜKSEKLİK	GENİŞLİK	360 mm	460 mm	540 mm	610 mm
1630 mm	KOD	EPK1464	EPK1864	EPK2164	EPK2464
1830 mm	KOD	EPK1472	EPK1872	EPK2172	EPK2472
2140 mm	KOD	EPK1484	EPK1884	EPK2184	EPK2484

Kutu Adedi: 1 Renk: Fırçalanmış Grafit (580).

Dahil olanlar: 2 adet ayarlanabilir ayaklı sabit direk takımı, 1 üst ara bağlantı, 1 alt ara bağlantı, 1 paketlik 8 ara bağlantı topuğu ve kullanım talimatı dahildir.

## Opsiyonel Aksesuarlar

### Taşıma Destek Standı

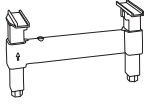

YÜKSEKLİK	GENİŞLİK	360 mm	460 mm	540 mm	610 mm
165 mm	KOD	EDS14	EDS18	EDS21	EDS24

Kutu Adedi: 1 Renk: Fırçalanmış Grafit (580).

### Aksesuarlar

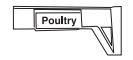
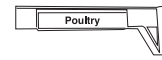
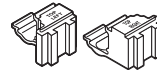
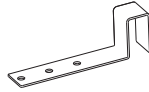

	Sismik Ayaklar	Duvar Bağlantısı	90° Sol & Sağ Köşe Bağlantı	Kimlik Etiketi 150 mm	Kimlik Etiketi 80 mm
KOD	CSEQ3	CSWF	ECC	CSID	CSID3
RENK	Gümüş	Gümüş	Fırçalanmış Grafit (580)	Beyaz/Şeffaf	Beyaz/Şeffaf
KUTU ADEDİ	4 adet	4 adet	1 set	12 adet	12 adet



# Sabit Üniteler için Düz Tekli Raf Takımları



GENİŞLİK	UZUNLUK	610 mm	760 mm	910 mm	1070 mm	1220 mm
360 mm	KOD	ESK1424S	ESK1430S	ESK1436S	ESK1442S	ESK1448S
460 mm	KOD	ESK1824S	ESK1830S	ESK1836S	ESK1842S	ESK1848S
540 mm	KOD	ESK2124S	ESK2130S	ESK2136S	ESK2142S	ESK2148S
610 mm	KOD	ESK2424S	ESK2430S	ESK2436S	ESK2442S	ESK2448S



GENİŞLİK	UZUNLUK	1380 mm	1530 mm	1830 mm	CAMBRO Özel 1980 mm
360 mm	KOD	ESK1454S	ESK1460S	ESK1472S	ESK1478S
460 mm	KOD	ESK1854S	ESK1860S	ESK1872S	ESK1878S
540 mm	KOD	ESK2154S	ESK2160S	ESK2172S	ESK2178S
610 mm	KOD	ESK2454S	ESK2460S	ESK2472S	ESK2478S

TEK RAFLI - 1 raf için düz raf plakası, 2 sabit travers, 1 paketlik 8 sabit travers geçme dişi (A ve B için 4'er adet) ve kullanım talimatı dahildir.  
Kutu Adedi: 1 Renk: Fırçalanmış Grafite (580).

# Sabit Üniteler için Tek ve 4'lü Izgaralı Raf Takımları



GENİŞLİK	UZUNLUK	610 mm	760 mm	910 mm	1070 mm	1220 mm
360 mm A	KOD	ESK1424V	ESK1430V	ESK1436V	ESK1442V	ESK1448V
460 mm A	KOD	ESK1824V	ESK1830V	ESK1836V	ESK1842V	ESK1848V
540 mm A	KOD	ESK2124V	ESK2130V	ESK2136V	ESK2142V	ESK2148V
610 mm A	KOD	ESK2424V	ESK2430V	ESK2436V	ESK2442V	ESK2448V
460 mm B	KOD	—	—	ESK1836V4	—	ESK1848V4
610 mm B	KOD	—	—	ESK2436V4	—	ESK2448V4



GENİŞLİK	UZUNLUK	1380 mm	1530 mm	1830 mm	CAMBRO Özel 1980 mm
360 mm A	KOD	ESK1454V	ESK1460V	ESK1472V	ESK1478V
460 mm A	KOD	ESK1854V	ESK1860V	ESK1872V	ESK1878V
540 mm A	KOD	ESK2154V	ESK2160V	ESK2172V	ESK2178V
610 mm A	KOD	ESK2454V	ESK2460V	ESK2472V	ESK2478V
460 mm B	KOD	—	ESK1860V4	—	—
610 mm B	KOD	—	ESK2460V4	—	—

A - TEK RAFLI - 1 raf için ızgaralı raf plakaları, 2 sabit travers, 1 paketlik 8 sabit travers geçme dişi (A ve B için 4'er adet) ve kullanım talimatı dahildir.  
B - DÖRT RAFLI - 4 raf için ızgaralı raf plakaları, 8 sabit travers, 1 paketlik 32 sabit travers geçme dişi (A ve B için 16'şar adet) ve kullanım talimatı dahildir.  
Kutu Adedi: 1 Renk: Fırçalanmış Grafite (580).

## 4-Rafly Izgaralı Sabit Başlangıç Üniteleri 460 mm Genişlik

Camshelving®  
Element Serisi



YÜKSEKLİK	UZUNLUK	910 mm	1070 mm	1220 mm	1380 mm	1530 mm
1630 mm	KOD	ESU183664	ESU184264	ESU184864	ESU185464	ESU186064
1830 mm	KOD	ESU183672	ESU184272	ESU184872	ESU185472	ESU186072

Dengeleme ayağı takılı, 4 sabit direk - önceden kurulmuş ara bağlantılar ve topuklar, 1 paketlik 32 adet sabit travers geçme dişi (16 A ve 16 B), izgaralı raf plakası (4 raf için), 8 sabit travers ve kullanım talimatı dahildir.  
Kutu Adedi: 1 Renk: Fırçalanmış Grafite (580).

## 4-Rafly Izgaralı Sabit Başlangıç Üniteleri 540 mm Genişlik



YÜKSEKLİK	UZUNLUK	910 mm	1070 mm	1220 mm	1380 mm	1530 mm
1630 mm	KOD	ESU213664	ESU214264	ESU214864	ESU215464	ESU216064
1830 mm	KOD	ESU213672	ESU214272	ESU214872	ESU215472	ESU216072

Dengeleme ayağı takılı, 4 sabit direk - önceden kurulmuş ara bağlantılar ve topuklar, 1 paketlik 32 adet sabit travers geçme dişi (16 A ve 16 B), izgaralı raf plakası (4 raf için), 8 sabit travers ve kullanım talimatı dahildir.  
Kutu Adedi: 1 Renk: Fırçalanmış Grafite (580).

## 4-Rafly Izgaralı Sabit Başlangıç Üniteleri 610 mm Genişlik



YÜKSEKLİK	UZUNLUK	910 mm	1070 mm	1220 mm	1380 mm	1530 mm
1630 mm	KOD	ESU243664	ESU244264	ESU244864	ESU245464	ESU246064
1830 mm	KOD	ESU243672	ESU244272	ESU244872	ESU245472	ESU246072
*2140 mm	KOD	ESU243684PKG	ESU244284PKG	ESU244884PKG	ESU245484PKG	ESU246084PKG

Dengeleme ayağı takılı, 4 sabit direk - önceden kurulmuş ara bağlantılar ve topuklar, 1 paketlik 32 adet sabit travers geçme dişi (16 A ve 16 B), izgaralı raf plakası (4 raf için), 8 sabit travers ve kullanım talimatı dahildir.

Kutu Adedi: 1 Renk: Fırçalanmış Grafite (580).

\* 2140 cm'lik raf boyu nedeniyle başlangıç üniteleri 3 karton olarak sevk edilir.



## 4-Raflı Sabit Izgaralı Ek Üniteler 460 mm Genişlik



YÜKSEKLİK	UZUNLUK	910 mm	1070 mm	1220 mm	1380 mm	1530 mm
1630 mm	KOD	EA183664	EA184264	EA184864	EA185464	EA186064
1830 mm	KOD	EA183672	EA184272	EA184872	EA185472	EA186072

Dengeleme ayağı takılı, 2 sabit direk - önceden kurulmuş ara bağlantılar ve topuklar, 1 paketlik 32 adet sabit travers geçme dişi (16 A ve 16 B), ızgaralı raf plakası (4 raf için), 8 sabit travers ve kullanım talimatı dahildir.  
Kutu Adedi: 1 Renk: Fırçalanmış Grafite (580).

## 4-Raflı Sabit Izgaralı Ek Üniteler 540 mm Genişlik



YÜKSEKLİK	UZUNLUK	910 mm	1070 mm	1220 mm	1380 mm	1530 mm
1630 mm	KOD	EA213664	EA214264	EA214864	EA215464	EA216064
1830 mm	KOD	EA213672	EA214272	EA214872	EA215472	EA216072

Dengeleme ayağı takılı, 2 sabit direk - önceden kurulmuş ara bağlantılar ve topuklar, 1 paketlik 32 adet sabit travers geçme dişi (16 A ve 16 B), ızgaralı raf plakası (4 raf için), 8 sabit travers ve kullanım talimatı dahildir.  
Kutu Adedi: 1 Renk: Fırçalanmış Grafite (580).

## 4-Raflı Sabit Izgaralı Ek Üniteler 610 mm Genişlik



YÜKSEKLİK	UZUNLUK	910 mm	1070 mm	1220 mm	1380 mm	1530 mm
1630 mm	KOD	EA243664	EA244264	EA244864	EA245464	EA246064
1830 mm	KOD	EA243672	EA244272	EA244872	EA245472	EA246072
*2140 mm	KOD	EA243684PKG	EA244284PKG	EA244884PKG	EA245484PKG	EA246084PKG

Dengeleme ayağı takılı, 2 sabit direk - önceden kurulmuş ara bağlantılar ve topuklar, 1 paketlik 32 adet sabit travers geçme dişi (16 A ve 16 B), ızgaralı raf plakası (4 raf için), 8 sabit travers ve kullanım talimatı dahildir.

Kutu Adedi: 1 Renk: Fırçalanmış Grafite (580).

\* 2140 cm'lik raf boyu nedeniyle başlangıç üniteleri 2 karton olarak sevk edilir.

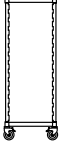

YÜKSEKLİK	GENİŞLİK	460 mm	540 mm	610 mm
1778 mm	KOD	EMPK1870	EMPK2170	EMPK2470
1980 mm	KOD	EMPK1878	EMPK2178	EMPK2478

Yükseltici ayaklar takılmamış, 2 hareketli direk takımı, 1 üst ara bağlantı, 1 alt ara bağlantı, 1 paketlik 8 ara bağlantı topuğu ve kullanım talimatı dahildir. Tekerlekler dahil değildir ve ayrı olarak sipariş verilmelidir. **Not:** Tablolarda gösterilenler, tekerlek dahil yüksekliklerdir.  
Kutu Adedi: 1 Renk: Fırçalanmış Grafit (580).

## Hareketli Üniteler için Düz Raf Takımları



GENİŞLİK	UZUNLUK	910 mm	1070 mm	1220 mm	1380 mm	1530 mm
460 mm	KOD	EMSK1836S	EMSK1842S	EMSK1848S	EMSK1854S	EMSK1860S
540 mm	KOD	EMSK2136S	EMSK2142S	EMSK2148S	EMSK2154S	EMSK2160S
610 mm	KOD	EMSK2436S	EMSK2442S	EMSK2448S	EMSK2454S	EMSK2460S

1 adet raf için düz raf plakaları, 2 hareketli travers, 1 paketlik 8 Hareketli traverse geçme dişleri (4'er adet A ve B) ve kullanım talimatı dahildir.  
Kutu Adedi: 1 Renk: Fırçalanmış Grafit (580).

## Hareketli Üniteler için Izgaralı Raf Takımları



GENİŞLİK	UZUNLUK	910 mm	1070 mm	1220 mm	1380 mm	1530 mm
460 mm	KOD	EMSK1836V	EMSK1842V	EMSK1848V	EMSK1854V	EMSK1860V
540 mm	KOD	EMSK2136V	EMSK2142V	EMSK2148V	EMSK2154V	EMSK2160V
610 mm	KOD	EMSK2436V	EMSK2442V	EMSK2448V	EMSK2454V	EMSK2460V

1 adet raf için düz raf plakaları, 2 hareketli travers, 1 paketlik 8 Hareketli traverse geçme dişleri (4'er adet A ve B) ve kullanım talimatı dahildir.  
Kutu Adedi: 1 Renk: Fırçalanmış Grafit (580).

## 4-Raflı Izgaralı Hareketli Başlangıç Üniteleri 460 mm Genişlik

Camshelving®  
Element Serisi



YÜKSEKLİK	UZUNLUK	910 mm	910 mm	1070 mm	1070 mm	1220 mm	1220 mm
		Premium	Standart	Premium	Standart	Premium	Standart
1778 mm	KOD	EMU183670P	EMU183670	EMU184270P	EMU184270	EMU184870P	EMU184870
1980 mm	KOD	EMU183678P	EMU183678	EMU184278P	EMU184278	EMU184878P	EMU184878

**Premium Üniteler** - Dengeleme ayağı takılmamış, 4 hareketli direk - önceden kurulmuş ara bağlantılar ve topuklar, 1 paketlik 32 hareketli travers geçme dişi (A ve B için 16'şar adet), ızgaralı raf plakaları, 8 hareketli travers, 4 premium tekerlek ve kullanım talimatı dahildir.

**Başlangıç Üniteleri** - Dengeleme ayağı takılmamış, 4 hareketli direk - önceden kurulmuş ara bağlantılar ve topuklar, 1 paketlik 32 hareketli travers geçme dişi (A ve B için 16'şar adet), ızgaralı raf plakaları, 8 hareketli travers, 4 standart tekerlek ve kullanım talimatı dahildir.

Kutu Adedi: 1 Renk: Fırçalanmış Grafite (580).

## 4-Raflı Izgaralı Hareketli Başlangıç Üniteleri 540 mm Genişlik



YÜKSEKLİK	UZUNLUK	910 mm	910 mm	1070 mm	1070 mm	1220 mm	1220 mm
		Premium	Standart	Premium	Standart	Premium	Standart
1778 mm	KOD	EMU213670P	EMU213670	EMU214270P	EMU214270	EMU214870P	EMU214870
1980 mm	KOD	EMU213678P	EMU213678	EMU214278P	EMU214278	EMU214878P	EMU214878

**Premium Üniteler** - Dengeleme ayağı takılmamış, 4 hareketli direk - önceden kurulmuş ara bağlantılar ve topuklar, 1 paketlik 32 hareketli travers geçme dişi (A ve B için 16'şar adet), ızgaralı raf plakaları, 8 hareketli travers, 4 premium tekerlek ve kullanım talimatı dahildir.

**Başlangıç Üniteleri** - Dengeleme ayağı takılmamış, 4 hareketli direk - önceden kurulmuş ara bağlantılar ve topuklar, 1 paketlik 32 hareketli travers geçme dişi (A ve B için 16'şar adet), ızgaralı raf plakaları, 8 hareketli travers, 4 standart tekerlek ve kullanım talimatı dahildir.

Kutu Adedi: 1 Renk: Fırçalanmış Grafite (580).

## 4-Raflı Izgaralı Hareketli Başlangıç Üniteleri 610 mm Genişlik



YÜKSEKLİK	UZUNLUK	910 mm	910 mm	1070 mm	1070 mm	1220 mm	1220 mm
		Premium	Standart	Premium	Standart	Premium	Standart
1778 mm	KOD	EMU243670P	EMU243670	EMU244270P	EMU244270	EMU244870P	EMU244870
1980 mm	KOD	EMU243678P	EMU243678	EMU244278P	EMU244278	EMU244878P	EMU244878

**Premium Üniteler** - Dengeleme ayağı takılmamış, 4 hareketli direk - önceden kurulmuş ara bağlantılar ve topuklar, 1 paketlik 32 hareketli travers geçme dişi (A ve B için 16'şar adet), ızgaralı raf plakaları, 8 hareketli travers, 4 premium tekerlek ve kullanım talimatı dahildir.

**Başlangıç Üniteleri** - Dengeleme ayağı takılmamış, 4 hareketli direk - önceden kurulmuş ara bağlantılar ve topuklar, 1 paketlik 32 hareketli travers geçme dişi (A ve B için 16'şar adet), ızgaralı raf plakaları, 8 hareketli travers, 4 standart tekerlek ve kullanım talimatı dahildir.

Kutu Adedi: 1 Renk: Fırçalanmış Grafite (580).

# Tekerlekler ve Yuvarlak Tampon

Camshelving®  
Element Serisi



ÇAP

127 mm

127 mm

127 mm

127 mm

127 mm

	Premium	Premium	Standart	Standart	
KOD	EMSCBP	EMSCP	EMSCB	EMSC	CSHDDB
AÇIKLAMA	Hareketli ve Frenli	Hareketli ve Frensiz	Hareketli ve Frenli	Hareketli ve Frensiz	Yuvarlak Tampon
KUTU ADEDİ	2	2	2	2	4

**PREMIUM TEKERLEKLER** - Paslanmaz çelik, Poliüretan, İz bırakmayan tekerlekler. Islak zeminlerde, donurucu veya soğutucu odalarda kullanılması tavsiye edilir.

**STANDART TEKERLEKLER** - İz bırakmayan, Galvanizli Poliüretan Tekerlekler. Kuru saklama alanlarında kullanılması tavsiye edilir.

## Element Serisi için Ayırıcı Çubuklar

- Tek bir ünite üzerinde, çeşitli boylarda depolama ürünlerine özel bir depolama olanağı sağlar.
- Ayırıcı çubuklar 610 mm genişlikte Element Serisi üniteler ile uyumludur ve her bir rafta 91 kg ağırlık taşıyabilmektedir.



CSDBA

CSDBS

KOD	AÇIKLAMA
EDBA	Ayırıcı Bar Açılı
EDBS	Ayırıcı Bar Düz

Kutu Adedi: 4 Renk: Alacalı Gri (480).

# Camshelving® Duvar Rafları Ve Storesafe® Raf Yükselticileri

## Duvar Rafları

- Mutfaklarda, çalışma alanlarının ve lavaboların üst kısımlarında depolama alanlarını genişletir.
- Neredeyse yıkılmaz kirli destek yapıları ile raf başına 68 kg ağırlık taşıyabilir.
- Dayanıklı polipropilen ile 88° C'ye kadar olan sıcaklığa karşı dirençlidir ve paslanmaz ya da aşınmaz.
- Çıkarılmaya uyumlu yatay direk tasarımı raf plakalarının kolay temizleme için takılıp çıkarılmasına imkan verir.
- 5 cm'lik duvar ayağı ve ön kenarı sayesinde dökülmeleri ve gıdalar arası etkileşimi kontrol eder.

## Raf Yükselticileri

- Boş olan duvarınızı kullanabileceğiniz işlevsel bir alana dönüştürün.
- Camshelving Duvar rafları ile ya da ayrı olarak kullanın.
- Üzerinde bulunan mandallar 88° C'ye kadar güvenli kullanım sağlar ve paslanmaz ya da aşınmaz.

Duvar Rafi Renkleri: Alacalı Gri (480).

Yükseltici Şerit Rengi: Siyah (110).

Duvar Rafi Takımları ABD patentleri D 508,646S & D 512,867 S. Patentleri kapsamındadır.



Parçalar



Raf Yükselticileri tek bir kutuda sevk edilir ve aşağıdakileri içerir:

UZUNLUK	ŞERİTLER	KÖŞEBENTLER	KANCALAR
91 cm	3	2	6
122 cm	3	3	9



KOD	CSWS1436SK	CSWS1448SK	CSWS1436VK	CSWS1448VK
AÇIKLAMA	91 cm Duvar Rafi, Düz	122 cm Duvar Rafi, Düz	91 cm Duvar Rafi, Düz	122 cm Duvar Rafi, Düz
DIŞ ÖLÇÜLER	91 D x 36 S x 34 W cm	122 D x 36 S x 34 W cm	91 D x 36 S x 34 W cm	122 D x 36 S x 34 W cm

Kutu Adedi: 1



KOD	CSWS1836SK	CSWS1848SK	KOD	CSWS36EK	CSWS48EK
AÇIKLAMA	91 cm Duvar Rafi, Düz	122 cm Duvar Rafi, Düz	AÇIKLAMA	91 cm Raf Yükseltici	122 cm Raf Yükseltici
DIŞ ÖLÇÜLER	91 D x 46 S x 34 W cm	122 D x 46 S x 34 W cm	DIŞ ÖLÇÜLER	90 D x 5 S x 39 W cm	121 D x 5 S x 39 W cm

Kutu Adedi: 1

Kutu Adedi: 1

# Camshelving®

BASICS SERIES



Akıllı Tasarım

Ödün Vermeyen Güvenilirlik

Ayrıcalıklı Değer

Tek Kelimeyle Olağanüstü

\*Köşe Bağlayıcısı Sol (CBCCL), Köşe Bağlayıcısı Sağ (CBCCR), Sismik Ayak (CSE03), Duvara Tutturma Aparatı (CSWF) ve Kimlik Etiketi (CBID6) NSF Listeli değildir.



BİLEŞENLER

# Camshelving® Basics

## AKILLI TASARIM

- Yiyecek hizmeti operasyonu için ne kadarlık bir alan gerekirse gereksin, ister soğuk oda, kuru depolama, temizlik ister de servis malzemeleri odası olsun, Camshelving Basics her alana sığabilecek kadar esnek olarak tasarlanmıştır.
- İskelet Takımları, raf takımları ve opsiyonel aksesuarlar, operatörlerin en sınırlı alanlarda bile kendi depolama gereksinimlerine uyan bir raf düzeni oluşturmalarına izin verecek şekilde paketlenir ve ayrıca satılır.
- Cambro'nun diğer raf ürünlerine benzer şekilde, raf plakaları kolayca çıkarılabilir, ayrı ayrı veya bölümler halinde yıkanabilir ve açık uçlu bir Camrack®'e yerleştirilip ticari bir bulaşık makinesinde yıkanabilir.



## ÖDÜN VERMEYEN GÜVENİLİRLİK

- Camshelving Basics'teki hafif ama oldukça dayanıklı, aşınmayan alaşımdan üretilmiş materyal, sıcak, soğuk, kuru, ıslak ve nemli depolama alanları gibi en zor ortamlara bile dayanır ve tüm yiyecek güvenliği, HACCP ve sağlık önerilerini destekler.
- Camshelving Basics'in çizmeye, soyulmaya, yamulmaya ve korozyona dayanıklı olan her bir bileşeni, sağlamlık, güvenilirlik ve performans açısından titizlikle test edilmiştir.



## AYRICALIKLI DEĞER

- Materyal silinerek kolayca temizlenebilir ve raf plakaları bulaşık makinesinde yıkanabilir, böylece işçilik verimliliği artırır.
- Cambro'nun sektördeki en kaliteli ve dayanıklı raf çözümlerini üretme konusundaki kararlılığını ortaya koyacak şekilde, Basics ürünleri gereksiz değiştirme maliyetlerini ortadan kaldıran korozyona karşı ömür boyu garanti sunar.



Raf plakaları, açık uçlu bir Camrack® OETR314'e yerleştirilebilir ve ticari bir bulaşık makinesinde yıkanabilir.

## Ağırlık Kapasitesi

	TRAVERS UZUNLUK (mm)	TÜV sertifikası ağırlık taşıma kapasitesi	
		HER BİR RAF	HER BİR ÜNİTE
Tek Ünite (4 Raf)	760-910	300 kg	1200 kg
	1070-1220	250 kg	1000 kg
	1380-1530	200 kg	800 kg
Destek Standı	1380-1530	AB otomatik sertifikası ağırlık taşıma kapasitesi	
		HER BİR RAF	HER BİR ÜNİTE
Köşe Ünite (4 Raf)	760-1220	136 kg	544 kg

Destek Ayakları, 1380 mm veya daha uzun olan birimler ile herhangi bir uzunluktaki köşe birimleri için önerilir. Köşe Bağlayıcıları, 1220 mm inç veya daha kısa traverslerde kullanım için önerilir.

# Maksimize Alan Kullanımı

Basics, sipariş ve montaj kolaylığı için iskelet takımları ve raf takımları olarak bulunabilir.

## Yapılandırmalar

### Başlangıç Ünitesi

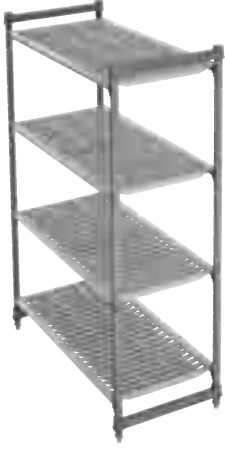

Başlangıç Birimi (A) ile Ek Birim (B)



Köşe Ünite

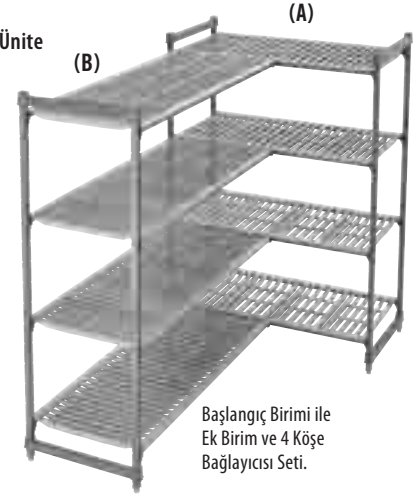

Başlangıç Birimi ile Ek Birim ve 4 Köşe Bağlayıcısı Seti.

## Direk Takımı

- Tek bir kutuda, düzleştirme ayakları kurulu 2 adet sabit iskelet gönderilir. İskelet bağlayıcıları ve kelepçe takozları ile montaj gerekir.



## Köşe Bağlayıcıları

- Köşe ve U Biçimli birimleri kurmak için kullanılır.
- Traverslere kolayca geçer.
- Set, bir başlangıç birimini ek birime 90° açıyla ya da bir U biçimi oluşturacak şekilde bağlar. 1 iskelet takımını ortadan kaldırır.
- Her raf için bir set köşe bağlantısı gerekmektedir.
- Köşe bağlayıcıları, 1220 mm veya daha kısa ve raf başına 136 kg'a kadar traverslerde kullanım için önerilir.



ABD Patent D 498,664 S kapsamındadır.

## Sismik Ayak

- Daha dengeli bir zemin için zemine direk ile civatalanır.
- Vidalar dahil değil.



## Duvar Bağlantısı

- Güvenlik önlemi olarak üniteleri duvara bağlar.
- Vidalar dâhil değildir.



## Raf Takımları

- Tek bir kutuda, bir rafı tamamlayacak iki adet sabit Travers, sekiz kırılabilir Ayağı (her A ve B için 4), Delikli Raf Plakaları ile gönderilir.



## Taşıma Destek Standı

- Yalnızca en alt rafta ağırlık taşıma kapasitesini 363 kg'a çıkarır.
- 1380 mm veya daha uzun üniteler için önerilir.



## Kimlik Etiketleri

- Traverslerin üzerine kolaylıkla takılıp depolanan cisimlerin tanımlanmasını sağlar.
- PVC'den yapılmıştır.
- 12 HACCP etiketi içerir.
- Yalnızca 152 mm boyutunda bulunur.





# Camshelving® Basics Yapılandırma Ayrıntıları

## Başlangıç Ünitesi

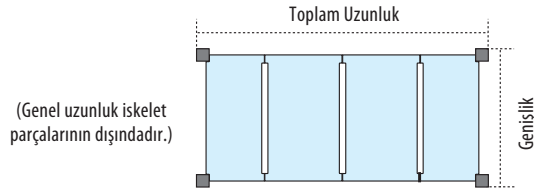

## Ek Ünite

Başlangıç Ünitesi ve Ek Ünite arasında aynı direği kullanmak alanı maksimize eder.

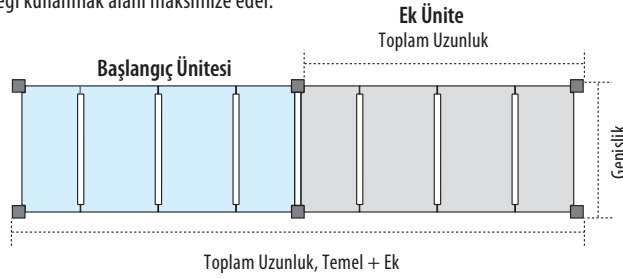

## Köşe Ünite

Başlangıç Birimi, Ek Birim ve raf başına bir set Köşe Bağlayıcısı gerektirir.

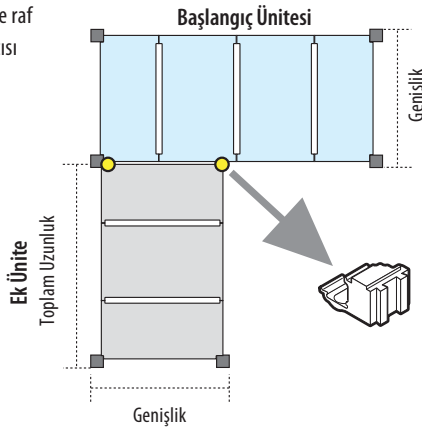

## Düzenleme Uzunlukları Başlangıç Birimi ve Ek Birim

ÜNİTE	TEMEL ÜNİTE TOPLAM UZUNLUK	EK ÜNİTE TOPLAM UZUNLUK	TEMEL + EK BİRİM GENEL UZUNLUK
760 mm	760 mm	720 mm	1480 mm
910 mm	910 mm	870 mm	1780 mm
1070 mm	1070 mm	1025 mm	2095 mm
1220 mm	1220 mm	1175 mm	2395 mm
1380 mm	1380 mm	1330 mm	2710 mm
1530 mm	1530 mm	1480 mm	3010 mm

## Orta Raf Birimi – U Biçimli Birim

Raf başına 2 köşe bağlantı seti gerektirir.

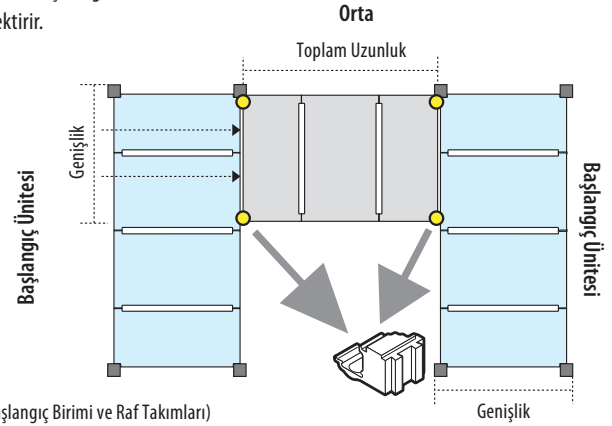

## Düzenleme Uzunlukları Köşe ve Orta Raf Birimi

ÜNİTE	KÖŞE ÜNİTE TOPLAM UZUNLUK	ORTA ÖLÇÜLÜ ÜNİTE TOPLAM UZUNLUK
760 mm	740 mm	715 mm
910 mm	890 mm	865 mm
1070 mm	1045 mm	1020 mm
1220 mm	1195 mm	1170 mm

1220 mm ya da daha kısa travers kullanımlarında Köşe Bağlantılarının kullanımını önerilir.

## Raf Aralığı

100 mm Geçme Dişler için her 200 mm'de çentik aralığı.

DİREK YÜKSEKLİĞİ	DİREK BAŞINA POZİSYON NUMARASI
Sabit	
1630 mm	14
1830 mm	16
2140 mm	19

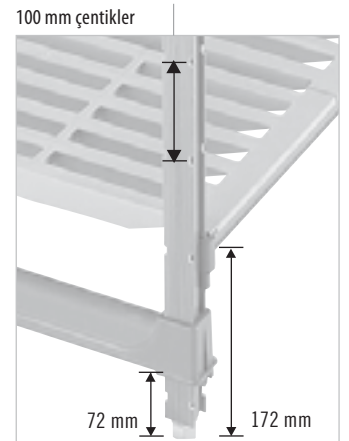

## Sabit Direk Takımları

Dahil olanlar: 2 adet ayarlanabilir ayaklı sabit direk takımı, 1 üst ara bağlantı, 1 alt ara bağlantı, 1 paketlik 8 ara bağlantı topuğu ve kullanım talimatı dahildir. İskelet takımı gönderileri parçalar halindedir.

### 460 mm Genişlik



KOD	ÖLÇÜLER G x Y
CBPK1864	460 x 1630 mm
CBPK1872	460 x 1830 mm
CBPK1884	460 x 2140 mm

Kutu Adedi: 1 Renk: Fırçalanmış Grafite (580).

### 540 mm Genişlik



KOD	ÖLÇÜLER G x Y
CBPK2164	540 x 1630 mm
CBPK2172	540 x 1830 mm
CBPK2184	540 x 2140 mm

Kutu Adedi: 1 Renk: Fırçalanmış Grafite (580).

### 610 mm Genişlik



KOD	ÖLÇÜLER G x Y
CBPK2464	610 x 1630 mm
CBPK2472	610 x 1830 mm
CBPK2484	610 x 2140 mm

Kutu Adedi: 1 Renk: Fırçalanmış Grafite (580).

## Sabit Birimler için Delikli Raf Takımları

HER BİRİNDE 1 RAF - 1 raf için ızgaralı raf plakaları, 2 sabit travers, 1 paketlik 8 sabit travers geçme dişi (A ve B için 4'er adet) ve kullanım talimatı dahildir.

### 460 mm Genişlik

KOD	ÖLÇÜLER G x Y
CBSK1830V	460 x 760 mm
CBSK1836V	460 x 910 mm
CBSK1842V	460 x 1070 mm
CBSK1848V	460 x 1220 mm
CBSK1854V	460 x 1380 mm
CBSK1860V	460 x 1530 mm

Kutu Adedi: 1 Renk: Fırçalanmış Grafite (580).



### 540 mm Genişlik

KOD	ÖLÇÜLER G x Y
CBSK2130V	540 x 760 mm
CBSK2136V	540 x 910 mm
CBSK2142V	540 x 1070 mm
CBSK2148V	540 x 1220 mm
CBSK2154V	540 x 1380 mm
CBSK2160V	540 x 1530 mm

Kutu Adedi: 1 Renk: Fırçalanmış Grafite (580).



### 610 mm Genişlik

KOD	ÖLÇÜLER G x Y
CBSK2430V	610 x 760 mm
CBSK2436V	610 x 910 mm
CBSK2442V	610 x 1070 mm
CBSK2448V	610 x 1220 mm
CBSK2454V	610 x 1380 mm
CBSK2460V	610 x 1530 mm

Kutu Adedi: 1 Renk: Fırçalanmış Grafite (580).



## Raflama® Danışmanlığı

Cambro depolama alanınızı maksimize edebilmeniz için ücretsiz danışmanlık servisi sunar.



1. Depolama alanın ebatları, ünite başına düşen raf sayısı, direklerin yüksekliğini ya da herhangi bir ekstra bilgiyi sağlayın.
2. Cambro size, önerilen zemin planını, 3-D görselini ve Excel formatında ürün listesini sağlayacaktır.
3. Bölgenizdeki Cambro distribütörleri veya satış temsilcileri sizinle fiyatlandırma için kontak kuracaktır.

4. Camshelving Danışmanlık Departmanı'na ulaşmak için  
**CAMBRO USA:**  
1(714) 230-4113  
shelving@Cambro.com  
**CAMBRO - OZAY:**  
(90) 262 751 2940  
Cambroturkey@Cambro.com.  
adresini kullanabilirsiniz.

## Delikli 4 Rafı Sabit Başlangıç Birimi

Önceden monte edilmiş iskelet bağlayıcıları ve takozlarla birlikte, düzleştirme ayakları kurulmuş 4 sabit iskelet, 2 paket 8 sabit travers kırılgaç kuyruğu (4 A ve 4 B), delikli raf plakaları (4 raf için), 8 sabit travers ve yönergeler.



### 460 mm Genişlik

KOD	ÖLÇÜLER G x U x Y
CBU183672	460 x 910 x 1830 mm
CBU184272	460 x 1070 x 1830 mm
CBU184872	460 x 1220 x 1830 mm
CBU185472	460 x 1380 x 1830 mm
CBU186072	460 x 1530 x 1830 mm

Kutu Adedi: 1 Renk: Fırçalanmış Grafite (580).



### 540 mm Genişlik

KOD	ÖLÇÜLER G x U x Y
CBU213672	540 x 910 x 1830 mm
CBU214272	540 x 1070 x 1830 mm
CBU214872	540 x 1220 x 1830 mm
CBU215472	540 x 1380 x 1830 mm
CBU216072	540 x 1530 x 1830 mm

Kutu Adedi: 1 Renk: Fırçalanmış Grafite (580).



### 610 mm Genişlik

KOD	ÖLÇÜLER G x U x Y
CBU243672	610 x 910 x 1830 mm
CBU244272	610 x 1070 x 1830 mm
CBU244872	610 x 1220 x 1830 mm
CBU245472	610 x 1380 x 1830 mm
CBU246072	610 x 1530 x 1830 mm

Kutu Adedi: 1 Renk: Fırçalanmış Grafite (580).

## Delikli 4 Rafı Sabit Ek Birim

Önceden monte edilmiş iskelet bağlayıcıları ve takozlarla birlikte, düzleştirme ayakları kurulmuş 2 sabit iskelet, 2 paket 8 sabit travers kırılgaç kuyruğu (4 A ve 4 B), delikli raf plakaları (4 raf için), 8 sabit travers ve yönergeler.



### 460 mm Genişlik

KOD	ÖLÇÜLER G x U x Y
CBA183672	460 x 910 x 1830 mm
CBA184272	460 x 1070 x 1830 mm
CBA184872	460 x 1220 x 1830 mm

Kutu Adedi: 1 Renk: Fırçalanmış Grafite (580).



### 540 mm Genişlik

KOD	ÖLÇÜLER G x U x Y
CBA213672	540 x 910 x 1830 mm
CBA214272	540 x 1070 x 1830 mm
CBA214872	540 x 1220 x 1830 mm

Kutu Adedi: 1 Renk: Fırçalanmış Grafite (580).



### 610 mm Genişlik

KOD	ÖLÇÜLER G x U x Y
CBA243672	610 x 910 x 1830 mm
CBA244272	610 x 1070 x 1830 mm
CBA244872	610 x 1220 x 1830 mm

Kutu Adedi: 1 Renk: Fırçalanmış Grafite (580).

## Aksesuarlar

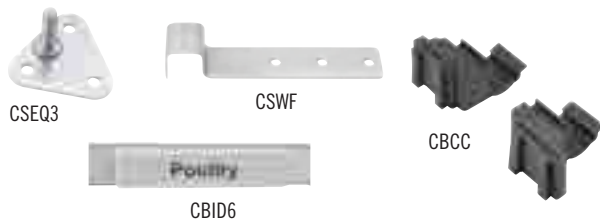

KOD	AÇIKLAMA	KUTU ADEDİ
CSEQ3	Sismik Ayaklar	4
CSWF	Duvar Bağlantısı	4
CBCC**	Köşe Bağlayıcı Seti	1 set
CBID6	Kimlik Etiketleri 152 mm	12

\*\* Renk: Fırçalanmış Grafite (580). Camshelving® Basics Bileşenleri ve Patent Başvurusu Yapma. Köşe Bağlayıcısı Sol (CBCL), Köşe Bağlayıcısı Sağ (CBCCR), (CSEQ3), Duvara Tutturma Parçası (CSWF) ve Kimlik Etiketleri (CBID6) NSF Onaylı değildir.

## Taşıma Destek Standı



KOD	ÖLÇÜLER
CBDS18	460 mm
CBDS21	540 mm
CBDS24	610 mm

Kutu Adedi: 1 Renk: Fırçalanmış Grafite (580).

Destek Ayakları, 1380 mm veya daha uzun olan birimler ile herhangi bir uzunluktaki köşe birimleri için önerilir.

## TÜRKİYE DEPOMUZDA

### BULUNAN STOK ÜRÜNLERİ & RENKLERİ

CBCC, CBU183672, CBU184272, CBU184872, CBU185472, CBU186072, CBU213672, CBU214272, CBU214872, CBU215472, CBU216072, CBU243672, CBU244272, CBU244872, CBU245472, CBU246072, CBA183672, CBA184272, CBA184872, CBA213672, CBA214272, CBA214872, CBA243672, CBA244272, CBA244872: (580)



# S-Serisi Depolama Paletleri & Camlink® Palet Birleştirme Aparatı

StoreSafe



## S-Serisi Depolama Paletleri

Renkler: Kahverengi (131),  
Alacalı Gri (480).



- Dondurulmuş, soğuk ya da kuru malzemeyi yerden 30,5 cm yükseklikte güvenle tutar.
- Tek parça yapıya sahiptir ve dayanıklı ayakları ile sabitlik sağlar.
- Güçlü polipropilen malzemesi -38°C'ye kadar güvenli kullanım sağlar, paslanmaz, yıpranmaz veya eğilmez.
- Kolay bozulacak ürünlerde maksimum hava dolaşımı için delikli üst yüzeyi olan paletleri seçiniz.
- Düz üst yüzeyin arasından sıvılar kolayca süzülür ve kolay temizlik imkânı sağlar.



KOD	DIŞ ÖLÇÜLER Y x D x G	YÜK KAPASİTESİ
<b>Düz Üst Yüzey</b>		
DRS30	30 x 53,3 x 76 cm	680 kg
DRS36	30 x 53,3 x 91,5 cm	680 kg
DRS48	30 x 53,3 x 122 cm	1,360 kg
DRS60	30 x 53,3 x 152,5 cm	1,360 kg
<b>Delikli Üst Yüzey</b>		
DRS300	30 x 53,3 x 76 cm	680 kg
DRS360	30 x 53,3 x 91,5 cm	680 kg
DRS480	30 x 53,3 x 122 cm	1,360 kg
DRS600	30 x 53,3 x 152,5 cm	1,360 kg

Kutu Adedi: 1

## Camlink®

Camlink birleştiricileri depolama paletlerini birbirine güvenli bir şekilde kilitler ve sabitlik sağlar.



KOD	KUTU ADEDİ
DRLNK	6

Renk: Siyah (110).

Camlink A.B.D Patent Dv397,289. kapsamındadır.

Camlink tüm boy ve ebatlara uyumludur. Tüm Depolama Paletleri ile bir adet Camlink verilmektedir.





# **CAMBRO** malzemeler

Yiyecek Depolama Ve Hazirlama / Masa Servisi / Yemek Sunumu / Tepsiler



## Yiyecek Depolama Ve Hazırlam



Depolama Çözümleri İçin Hızlı Kılavuz

Camwear® Polikarbon Camsquare® gıda Saklama Kapları

Camwear® Polikarbon Yuvarlak gıda Saklama Kapları

Camwear® Polikarbon gıda Saklama Kutuları

Camwear® Polikarbon Gıda Küvetleri

Camwear® Polikarbon Süzgeç Küvetler

Gastronorm Yüksek Sıcaklıklı H-Küvetler™

H-Süzgeçli Küvetler™

Yarı Saydam Polipropilen Gastronorm gıda Küvetleri

ColdFest® Gastronorm Gıda Küvetleri, Saklama Kapları, Kapak & Pompaları

Storesafe® gıda Rotasyon Etiketleri

Pizza Hamuru Kutuları

Kuru Gıda Arabaları & Camcrisper® Sebze Yıkama Arabaları

Camwear® Polikarbon Kürek & Ölçü Kapları

## Saklama Konteynerleri

### CamSquares® Kare Yiyecek Saklama Kapları

Yiyecekleri taze tutar, maksimum stoklama alanı sağlar .

7	3	2
BOY	MALZEME	KAPAK TÜRÜ



## ColdFest®

### GN Küvetler

Yiyecekleri buzlanmadan saatlerce soğuk şekilde saklama imkânı.

4	1	1	5
BOY	DERİNLİK	MALZEME	KAPAK TÜRÜ



## Yuvarlak Yiyecek Saklama Kapları

Malzemelerin saklanması ya da servis edilmeye hazır yiyeceklerin taşınması için kullanılır.

8	3	4
BOY	MALZEME	KAPAK TÜRÜ



## Kuru Gıda Arabaları

Kuru gıda, un ve bakliyat gibi ürünlerin saklanması için idealdir.

6	1	3
KAPASİTE	RENK	KAPAK TÜRÜ



## Yiyecek Saklama Kutuları

Kırmızı et, beyaz et ve deniz mahsülleri gibi ürünler için güvenli saklama olanağı.

2	5	2	2
BOY	DERİNLİK	MALZEME	KAPAK TÜRÜ



## Malzeme

### Camwear® Polikarbon

Kırılmaz Polikarbon materyal kırılmaz, bükülmez veya çürümez. -40°C ile 99°C sıcaklıklara dayanıklıdır.

### Yüksek Sıcaklığa Dayanıklı H-Küvetler™

Yüksek sıcaklığa dayanıklı materyal mikro dalga fırınlarda, ocaklarda kullanıma uygundur. -40°C ile 190°C arası sıcaklıklarda kullanılabilir.

### Polipropilen

Şeffaf polipropilen materyal yüksek kimyasal dayanıklılık sağlar. -40°C ile 70°C arası sıcaklıklarda kullanılabilir.

### Polietilen

Yoğun kimyasal ve darbe emici bir materyaldir. -40°C ile 70°C dereceleri arası kullanılabilir.

### ABS

Yüksek performanslı ve darbeye karşı dayanıklı madde. 4°C altı sıcaklıklara uygundur.





## Yiyecek Küvetleri

### Camwear® Polikarbon Gıda Küvetleri

Gözeneksiz, düz yüzeyi ile kolay temizlik imkânı sağlar. Neredeyse kırılmaz Camwear polikarbon ezilmez, kırılmaz ve çizilmez. -40° C ile 99° C arasındaki sıcaklıklara karşı dayanıklıdır.



7	4	3	7
BOY	DERİNLİK	RENK	KAPAK TÜRÜ

## Yarı Saydam Gıda Küvetleri

Saklama ve servis için idealdir.. Oda sıcaklığında ve soğuk ortamlarda kullanılmalıdır. -40° C ile 70° C arasındaki sıcaklıklara karşı dayanıklıdır.



6	2	1	4
BOY	DERİNLİK	RENK	KAPAK TÜRÜ

## Yüksek Sıcaklıklı H-Küvetler™

Küvetler, hazırlayıcılarda, soğutucularda, fırınlarda ve buhar ile pişirilen yemek alanlarında kullanılabilir. -40° C ile 190° C arasındaki sıcaklıklara karşı dayanıklıdır.



7	3	2	7
BOY	DERİNLİK	RENK	KAPAK TÜRÜ

## Süzgeç Küvetler

Süzgeçler sıvıların ve yağların sıcak yiyeceklerden alt kısımdaki küvete süzülmesini sağlayarak yiyecek kalitesini ve güvenliğini artırır.



4	2	2	3
BOY	DERİNLİK	MALZEME	KAPAK TÜRÜ

## Gıda Küveti Kapakları

Kapaklar şeffaf örtü ya da folyolardan hem daha ucuz olup hem de gıdaları daha iyi koruma özelliğine sahiptir. Kapaklar hem gıdaların güvenliğini artırır hem de tazeliğini muhafaza eder. Seçili Camwearler, Yüksek Isılı ve Poli Gıda Küvetleri ile uyumludur.

### Düz Kapak

Düz kapak tüm küvet boylarına uyumludur.



### Kulplu Kapak

Derinden yerleştirilmiş kulpları sıkı bir tutuş sağlar. Siyah ve Şeffaf renklerde mevcuttur.



### Kulplu Delikli Kapak

Delikli yapısı ile kaşık ve keççe gibi araçların kirlenmeden tutulmasını sağlar.



### Menteşeli Kapak®

Servis esnasında açılarak dış etkenlere karşı koruma oluşturur.

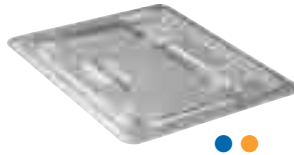

### Menteşeli Delikli Kapak

Kapak kapalı konumda iken keççe ve kaşıkların tutulmasını sağlar.

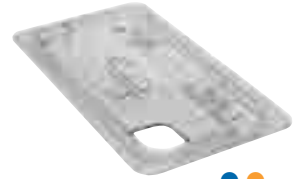

### Mühürlü Kapak

Ekonomik kapak tüm küvet boylarına uyumludur. Camwear Polikarbon.



### Contalı Kapak®

Kulplar, küvetlerin yan tarafında yer alır. Karşılıklı etkileşimi ve dökülmeleri engeller. Camwear Polikarbon ve Yüksek Isılı Küvetler için uygundur.



### Yarı Saydam Yiyecek Küvetleri için Mühürlü Kapaklar

Yarı saydam mühürlü kapaklar plastik folyo masrafını ortadan kaldırarak yiyecek kalitesini korur.

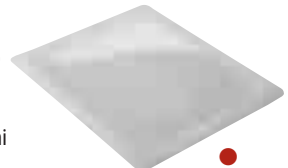

# Camwear® Polikarbon Camsquare® Gıda Saklama Kapları

CamSquare kare saklama kapları ile saklama alanınızı maksimize edin. Kare şekilde olan saklama kapları yuvarlak olanlara nazaran %33 daha az yer kaplamaktadır. Şeffaf Polikarbon yapısı, stok denetiminde ürünün bir bakışta görünebilirliğini sağlar. Mühürlü kapaklar, taşıma anında bile iç ve dış ortam arasında etkileşime engel olur ve dökülmezlik sağlar.

Not: Tüm değerler yaklaşık olarak ele alınmıştır.

Belirtilen ölçülere kulplar dahildir.



2

HASAR  
GARANTİSİ

StoreSafe

İç içe geçirilebilmesi, kullanılmadığı zamanlarda alan kazancı sağlar.

Şeffaf, neredeyse kırılmaz Camwear polikarbon yapısı ile -40° C'den 99° C'ye kadar olan sıcaklıklara dayanıklıdır.

Sıkıca oturan Mühürlü Kapaklar dökülmeye karşı dirençlidir ve hem daha az masraf teşkil eder, hem de kolay taşınmasını sağlar.

Geniş kulpları taşıma esnasında kolaylık sağlar. Üzerinde yer alan delikler kolay ve hijyenik kurulama sağlar.

Pas ve kokuya karşı dirençlidir.

Kolay okunabilen ölçü dereceleri hızlı stok denetimi için ürünlerin dış yüzeyinde gösterilmiştir.

## Camwear Polikarbon CamSquare® Kare Gıda Saklama Kapları için Mühürlü Kapaklar

- İçteki ve dıştaki mühür, mükemmel dökülme rezistansı sağlar.
- Saklama esnasında asılabilmesi için köşesinde bir delik mevcuttur.
- Yarı-Saydam kapağı içeriğin görünmesini sağlar.
- -40° C'den 70° C'ye kadar olan sıcaklıklara dayanır.



\* Mühürlü kapaklar yalnızca Camwear Polikarbon Kare Saklama Kapları ile uyumludur.

www.cambro.com

# Camsquare® Yarı Saydam Polipropilen & Polietilen Gıda Saklama Kapları

## Yarı Saydam Polipropilen

- Yarı saydam malzeme, içeriğin görülmesini ve kimyasallara karşı yüksek dirençli olmasını sağlar.
- -40° C'den 70° C'ye kadar olan sıcaklıklara dayanır.
- Kolay okunabilen ölçü dereceleri hızlı stok denetimi için ürünlerin dış yüzeyinde gösterilmiştir.

Not: Tüm değerler yaklaşık olarak ele alınmıştır.



StoreSafe



## Polietilen

- Ekonomik depolama seçenekleri.
- Darbeye, lekeye ve kimyasallara dayanıklı malzemeden yapılmıştır.
- -40° C'den 70° C'ye kadar olan sıcaklıklara dayanır.

Not: Tüm değerler yaklaşık olarak ele alınmıştır.



StoreSafe



## CamSquares için Kapaklar

- Sıkıca oturan polietilen kapaklar başparmağınızla kolayca açılabilir.
- Poli kapaklar Camwear® Polikarbon, Yarı Saydam ve Polietilen CamSquare Kare Kaplara uyumludur.



## Kişiselleştirilmiş Saklama Kapları

Gıda Saklama ürünleri, menü öğelerini tanımlamak, yeni tarifler ilave etmek için kişiselleştirilebilir ya da ürün kalitesini ve uygunluğunu sağlamak için çeşitli dillerde kişiselleştirme kullanılabilir.



# Camwear® Polikarbon Camsquare® Gıda Saklama Kapları

StoreSafe



## Camwear Polikarbon



KOD	2SFSCW	4SFSCW	6SFSCW	8SFSCW	12SFSCW**	18SFSCW**	22SFSCW**
KAPASİTE	1,9 L	3,8 L	5,7 L	7,6 L	11,4 L	17,2 L	20,8 L
ÖLÇÜLER U x G x Y	18,5 x 18,5 x 10 cm	18,5 x 18,5 x 18,7 cm	21,5 x 21,5 x 18,5 cm	21,5 x 21,5 x 23 cm	25,6 x 31 x 21 cm	25,6 x 31 x 32 cm	25,6 x 31 x 40 cm

Kutu Adedi: 6 Renk: Şeffaf (135). Kapak dahil yüksekliğidir. \*\* Belirtilen ölçülere kulplar dahildir.

## Camwear Polikarbon CamSquare\* Kare Saklama Kapları için Mühürlü Kapaklar



KOD	SFC2SCPP	SFC6SCPP	SFC12SCPP
AÇIKLAMA	1,9 & 3,8 L ile uyumlu	5,7 & 7,6 L ile uyumlu	11,4, 17,2 & 20,8 L ile uyumlu

Kutu Adedi: 6 Renk: Yarı Saydam (190).

### TÜRKİYE DEPOMUZDA

#### BULUNAN STOK ÜRÜNLERİ & RENKLERİ

12SFSCW, 18SFSCW, 22SFSCW, 2SFSCW, 4SFSCW, 6SFSCW, 8SFSCW: (135)

Not: Tüm değerler yaklaşık olarak ele alınmıştır.

\* Mühürlü Kapaklar yalnızca Camwear Polikarbon CamSquare kaplar ile uyumludur.

Kişiselleştirme yalnızca gıdaların temas etmediği alanlarda mevcuttur. Daha fazla bilgi, sipariş ve fiyatlandırma için ilgili bölüme bakınız.



2

HASAR GARANTİSİ

# Camsquare® Yarı Saydam Polipropilen & Polietilen Gıda Saklama Kapları

StoreSafe



## Yarı Saydam Polipropilen



KOD	2SFSP	4SFSP	6SFSP	8SFSP	12SFSP**	18SFSP**	22SFSP**
KAPASİTE	1,9 L	3,8 L	5,7 L	7,6 L	11,4 L	17,2 L	20,8 L
ÖLÇÜLER U x G x Y	18,5 x 18,5 x 10 cm	18,5 x 18,5 x 18,7 cm	21,5 x 21,5 x 18,5 cm	21,5 x 21,5 x 23 cm	25,6 x 31 x 21 cm	25,6 x 31 x 32 cm	25,6 x 31 x 40 cm

Kutu Adedi: 6 Renk: Yarı Saydam (190). Kapak dahil yüksekliğidir. \*\* Belirtilen ölçülere kulplar dahildir.

## Polietilen



KOD	2SFSP	4SFSP	6SFSP	8SFSP	12SFSP**	18SFSP**	22SFSP**
KAPASİTE	1,9 L	3,8 L	5,7 L	7,6 L	11,4 L	17,2 L	20,8 L
ÖLÇÜLER U x G x Y	18,5 x 18,5 x 10 cm	18,5 x 18,5 x 18,7 cm	21,5 x 21,5 x 18,5 cm	21,5 x 21,5 x 23 cm	25,6 x 31 x 21 cm	25,6 x 31 x 32 cm	25,6 x 31 x 40 cm

Kutu Adedi: 6 Renk: Naturel Beyaz (148). Kapak dahil yüksekliğidir. \*\* Belirtilen ölçülere kulplar dahildir.

## Kapaklar\*



KOD	SFC2	SFC6	SFC12
RENK	Fıstık Yeşili (452)	Kış Güllü (451)	Gece Mavisi (453)
AÇIKLAMA	1,9 & 3,8 L ile uyumlu	5,7 & 7,6 L ile uyumlu	11,4, 17,2 & 20,8 L ile uyumlu

Kutu Adedi: 6

Not: Tüm değerler yaklaşık olarak ele alınmıştır.

\* Poli Kapaklar yalnızca Camwear®, Yarı Saydam ve Polietilen CamSquare Kaplar ile uyumludur.

Kişiselleştirme yalnızca gıdaların temas etmediği alanlarda mevcuttur. Daha fazla bilgi, sipariş ve fiyatlandırma için ilgili bölüme bakınız.



TÜRKİYE DEPOMUZDA  
BULUNAN STOK ÜRÜNLERİ & RENKLERİ

SFC12: (453)

SFC2: (452)

SFC6: (451)

TURKISH / Storage

# Camwear® Polikarbon Yuvarlak Gıda Saklama Kapları

Malzemelerin saklanması ya da servis edilmeye hazır gıdaların taşınması için kullanılır. Şeffaf Camwear polikarbon bir bakışta kabın içeriğinin belirlenmesini sağlar. Gıdalar arası etkileşimi azaltır ve gıda güvenliğini artırır. Yuvarlak şekil, hava sirkülasyonunu sağlar, sos ve çorbalarda kolay karıştırma imkanı sunar.

**Not:** Tüm değerler yaklaşık olarak ele alınmıştır.

**Not:** Yuvarlak Gıda Saklama Kapları'nı üzerinde ölçüler olmayan hali ile sipariş edebilmek için kod numarasının sonuna "N" eklemeniz yeterli olacaktır.

Kapaklar birbiriyle değiştirilemez.



2

HASAR  
GARANTİSİ



Mühürlü Kapak dökülmeye karşı mükemmel koruma sağlar.

Kristal berraklığında, neredeyse kırılmaz olan Camwear polikarbon -40° C'den 99° C'ye kadar olan sıcaklıklara dayanıklıdır.

Kulplar taşımayı kolaylaştırır. Üzerindeki delikler hızlı ve hijyenik kuruma imkanı sağlar.



İç içe geçirilebilmesi, kullanılmadığı zamanlarda alan kullanımını artırır.

Gıda asitlerine, yağ & alkole karşı direnç gösterir. Leke ve kokuya dayanıklıdır.

Kolay okunabilen ölçü dereceleri hızlı stok denetimi için ürünlerin dış yüzeyinde gösterilmiştir.

## Camwear Polikarbon Kapaklar

- Kapaklar sıkıca oturur.
- Yiyecek asit ve yağlarına karşı leke direnci vardır.
- -40° C'den 99° C'ye kadar olan sıcaklıklara dayanıklıdır.



## Yuvarlak Mühürlü Kapaklar

- İç ve dış yapısında bulunan mühürler mükemmel şekilde dökülme direnci sağlar.
- -40° C'den 70° C'ye kadar güvenlidir.
- Parmakla ittirerek kolay açılabilme imkanı sağlar.



# Yarı Saydam Polipropilen & Polietilen Yuvarlak Gıda Saklama Kapları

## Yarı Saydam Polipropilen

- Yarı saydam malzeme, içeriğin görülmesini sağlar.
- Yuvarlak kaplar lekelerle karşı dayanıklı ve dirençlidir.
- -40° C'den 99° C'ye kadar olan sıcaklıklara dayanıklıdır.
- Geçmeli kapaklar sıkı bir şekilde kapanarak içeriğini korur ve gıdaların taze şekilde saklanmasını sağlar.

Not: Tüm değerler yaklaşık olarak ele alınmıştır.

Not: Yuvarlak Gıda Saklama Kaplarını üzerinde ölçüler olmayan hali ile sipariş edebilmek için kod numarasının sonuna "N" eklememiz yeterli olacaktır.

Kapaklar birbiriyle değiştirilemez.



## Polietilen

- Darbe, Leke ve Kimyasal Madde dirençlidir.
- Ekonomik bir depolama seçeneğidir.
- -40° C'den 70° C'ye kadar güvenlidir.
- Geçmeli kapaklar sıkıca kapanıp, kolayca açılabilir.

Not: Tüm değerler yaklaşık olarak ele alınmıştır.

Not: Yuvarlak Gıda Saklama Kaplarını üzerinde ölçüler olmayan hali ile sipariş edebilmek için kod numarasının sonuna "N" eklememiz yeterli olacaktır.

Kapaklar birbiriyle değiştirilemez.



# Camwear® Polikarbon Yuvarlak Saklama Kapları



## Camwear Polikarbon



KOD	RFSCW1	RFSCW2	RFSCW4	RFSCW6	RFSCW8	RFSCW12	RFSCW18	RFSCW22
KAPASİTE	0,9 L	1,9 L	3,8 L	5,7 L	7,6 L	11,4 L	17,2 L	20,8 L
ÜST ÇAPI	15,4 cm	20,8 cm	20,8 cm	25,2 cm	25,2 cm	37,8 cm	37,8 cm	37,8 cm
YÜKSEKLİK	12,7 cm	11,1 cm	21,8 cm	20,2 cm	27,6 cm	21,3 cm	30,5 cm	38,1 cm
KUTU ADEDİ	12	12	12	12	12	6	6	6

Renk: Şeffaf (135). Üst çap ölçülerine tutacaklar dahildir. Yükseklik ölçülerine kapak dahildir. Polikarbon Yuvarlak Saklama Kapları 2 yıl garantilidir.



## Camwear Polikarbon Kapaklar

AÇIKLAMA	KUTU ADEDİ	KOD
0,9 L ile uyumlu	12	RFSCWC1
1,9 L & 3,8 L ile uyumlu	12	RFSCWC2
5,7 L & 7,6 L ile uyumlu	12	RFSCWC6
11,4 L, 17,2 L & 20,8 L ile uyumlu	6	RFSCWC12

Renk: Şeffaf (135).

## Camwear Polikarbon Yuvarlak Saklama Kapları için Mühürlü Kapaklar

AÇIKLAMA	KUTU ADEDİ	KOD
0,9 L ile uyumlu	12	RFS1SCPP
1,9 L & 3,8 L ile uyumlu	12	RFS2SCPP
5,7 L & 7,6 L ile uyumlu	12	RFS6SCPP
11,4 L, 17,2 L & 20,8 L ile uyumlu	6	RFS12SCPP

Renk: Yarı Saydam (190).



# Yarı Saydam Polipropilen & Polietilen Yuvarlak Gıda Saklama Kapları



## Yarı Saydam Polipropilen



KOD	RFS1PP	RFS2PP	RFS4PP	RFS6PP	RFS8PP	RFS12PP	RFS18PP	RFS22PP
KAPASİTE	0,9 L	1,9 L	3,8 L	5,7 L	7,6 L	11,4 L	17,2 L	20,8 L
ÜST ÇAPI	15,4 cm	20,8 cm	20,8 cm	25,2 cm	25,2 cm	37,8 cm	37,8 cm	37,8 cm
YÜKSEKLİK	12,7 cm	11,1 cm	21,8 cm	20,2 cm	27,6 cm	21,3 cm	30,5 cm	38,1 cm
KUTU ADEDİ	12	12	12	12	12	6	6	6

Renk: Yarı Saydam (190). Üst çap ölçülerine tutacaklar dahildir. Yükseklik ölçülerine kapak dahildir.

## Polietilen



KOD	RFS1	RFS2	RFS4	RFS6	RFS8	RFS12	RFS18	RFS22
KAPASİTE	0,9 L	1,9 L	3,8 L	5,7 L	7,6 L	11,4 L	17,2 L	20,8 L
ÜST ÇAPI	15,4 cm	20,8 cm	20,8 cm	25,2 cm	25,2 cm	37,8 cm	37,8 cm	37,8 cm
YÜKSEKLİK	12,7 cm	11,1 cm	21,8 cm	20,2 cm	27,6 cm	21,3 cm	30,5 cm	38,1 cm
KUTU ADEDİ	12	12	12	12	12	6	6	6

Renk: Naturel Beyaz (148). Üst çap ölçülerine tutacaklar dahildir. Yükseklik ölçülerine kapak dahildir.

## Yarı-Saydam Polipropilen Saklama Kapları için Kapaklar

AÇIKLAMA	KUTU ADEDİ	KOD
0,9 L ile uyumlu	12	RFSC1PP
1,9 L & 3,8 L ile uyumlu	12	RFSC2PP
5,7 L & 7,6 L ile uyumlu	12	RFSC6PP
11,4 L, 17,2 L & 20,8 L ile uyumlu	6	RFSC12PP

Renk: Yarı Saydam (190).

## Polietilen Saklama Kapları için Kapaklar

AÇIKLAMA	KUTU ADEDİ	KOD
0,9 L ile uyumlu	12	RFSC1
1,9 L & 3,8 L ile uyumlu	12	RFSC2
5,7 L & 7,6 L ile uyumlu	12	RFSC6
11,4 L, 17,2 L & 20,8 L ile uyumlu	6	RFSC12

Renk: Naturel Beyaz (148).

# Camwear® Polikarbon Gıda Saklama Kutuları

## Gıdalar arası etkileşim riskini ortadan kaldırır.

Malzemelerin tazeliğinin süresini uzatır ve ürünü gıda kutularına transfer ederken etkileşimini ortadan kaldırır. Büyük meyve ve sebzelerin saklanması için güvenli bir çözümdür. Şeffaf polikarbon yapısı içeriğin görülmesini sağlar. Camwear kapaklar ya da sürgülü kapaklar ayrı satılmaktadır ve taşıma esnasında yerinden oynamaz veya çıkmaz.

Camwear ve Poli Kapaklar birbiriyle değiştirilemez.

Sürgülü kapaklar ABD D 447,906 S & 6,540,098 B1 Patenti kapsamındadır.



HASAR GARANTİSİ

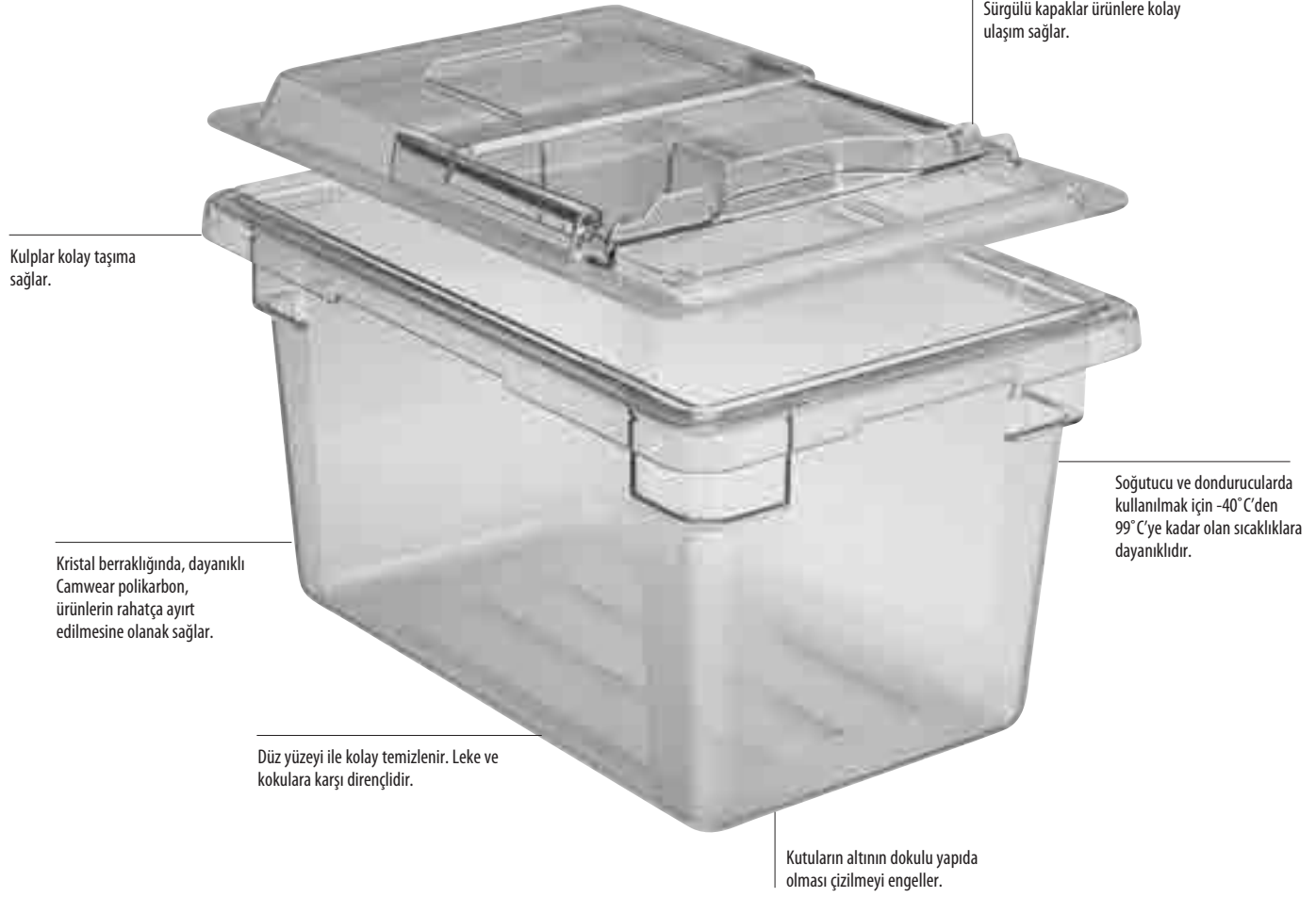

Kulplar kolay taşıma sağlar.

Kristal berraklığında, dayanıklı Camwear polikarbon, ürünlerin rahatça ayırt edilmesine olanak sağlar.

Düz yüzeyi ile kolay temizlenir. Leke ve kokulara karşı dirençlidir.

Kutuların altının dokulu yapıda olması çizilmeyi engeller.

Sürgülü kapaklar ürünlere kolay ulaşım sağlar.

Soğutucu ve dondurucularda kullanılmak için -40° C'den 99° C'ye kadar olan sıcaklıklara dayanıklıdır.

## Camwear Polikarbon Düz Kapaklar

- Sıkıca oturan kapaklar ulaşım esnasında çıkmaz.
- Üstünde yer alan raylar daha güvenli istifleme özelliği sağlar.
- Dayanıklı Camwear Polikarbon -40° C'den 99° C'ye kadar güvenlidir.



## Camwear Sürgülü Kapaklar Camwear Gıda Saklama Kutuları ile Uyumludur

- Kapaklar geriye doğru kayarak ürünlere rahat ulaşım sağlar, elle dokunmayı minimize eder.
- Kapaklar gıda kutularının üstünde yer aldığından karşılıklı etkileşimi engeller.
- Neredeyse kırılmaz Camwear polikarbon yapılmıştır.



# Camwear® Polikarbon & Polietilen Gıda Saklama Kutuları

## Camwear Polikarbon Süzgeç Takımları™

- Bir karton içinde saklanan gıdalarda tam güvenlik sağlar.
- Çiğ et ve buzlu balıkları güvenle muhafaza eder.
- Dökülen meyve suları ve diğer sıvılar kutuların alt bölümlerine akarak atılmayı kolaylaştırır.

- Elle dokunmayı ve etkileşim riskini azaltır.
- Süzgeç takımı, 1 adet 18269CW gıda kutusu, 1 adet 18268CLRCW süzgeç ve 1 adet 18265CCW sürgülü kapak içerir.



## Camwear Polikarbon Süzgeçleri

- Gıda kalitesini artırır ve karşılıklı etkileşimi azaltır.
- Geliştirilmiş gıda güvenliği için sıvılar ve meyve suları doğrudan kutulara akar.
- Meyve ve sebzelerin, et, tavuk ve buzlu deniz ürünlerinin süzülmesi için idealdir.



## Camwear Polikarbon Dip Süzgeçler

- Gıdaların kalite ve tazeliğini muhafaza etmek için sıvı içerikli olmayan maddeleri yukarıda tutar.
- Neredeyse kırılmaz polikarbon yapılmıştır.
- Camwear dip süzgeçleri hem Camwear kutularına hem de beyaz poli kutularına sığabilmektedir.



## Polietilen Gıda Saklama Kutuları

- Toplu ürün ve malzemelerin saklanması için ekonomik bir seçenektir.
- Darbeye, lekelenmeye ve kimyasal maddelere karşı dirençlidir.
- -40° C'den 70° C'ye kadar olan sıcaklıklara dayanıklıdır.



## Camwear Polikarbonat Kırmızı ve Sarı Gıda Saklama Kutuları

- Çiğ et, kümes hayvanı ve diğer gıda ürünleri arasındaki çapraz kirlenmenin önlenmesine yardımcı olur.
- Yarı saydam kırmızı ve sarı renk içerideki ürünün görülmesini sağlar.
- Renk ile uyumlu düz kapak mevcuttur.



# Camwear® Polikarbon Gıda Saklama Kutuları



## Camwear Polikarbon

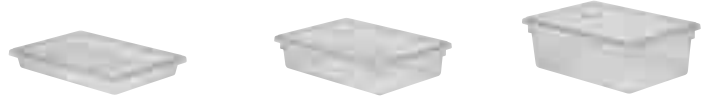

KOD	18263CW	❖● 18266CW	18269CW
ÖLÇÜLER	46 x 66 x 9 cm	46 x 66 x 15 cm	46 x 66 x 23 cm
YAKLAŞIK KAPASİTE	18,9 L	33,1 L	49,2 L
KUTU ADEDİ	6	6	4

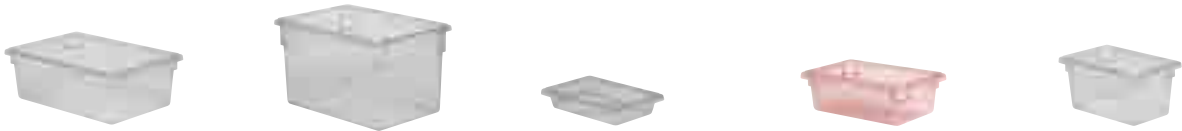

KOD	182612CW	182615CW	12183CW	❖● 12186CW	❖ 12189CW
ÖLÇÜLER	46 x 66 x 30 cm	46 x 66 x 38 cm	30,5 x 46 x 9 cm	30,5 x 46 x 15 cm	30,5 x 46 x 23 cm
YAKLAŞIK KAPASİTE	64,4 L	83,3 L	6,6 L	11,4 L	18 L
KUTU ADEDİ	4	3	6	6	6

Renkler: Şeffaf (135). 8266CW & 12186CW Renkler: ● Güvenlik Kırmızısı (467), ❖ Güvenlik Sarı (464).

## Camwear Polikarbon Kapaklar



KOD	❖● 1826CCW DÜZ KAPAK	1826SCCW SÜRGÜLÜ KAPAK™	❖● 1218CCW DÜZ KAPAK	1218SCCW SÜRGÜLÜ KAPAK™
ÖLÇÜLER	45,7 x 66 cm	45,7 x 66 cm	30,5 x 45,7 cm	30,5 x 45,7 cm

Kutu Adedi: 6 Renk: Şeffaf (135). 1826CCW & 1218CCW Renkler: ● Güvenlik Kırmızısı (467), ❖ Güvenlik Sarı (464).

TÜRKİYE DEPOMUZDA  
BULUNAN STOK ÜRÜNLERİ & RENKLERİ

182612CW, 18266CW, 18269CW, 1826CCW: (135)

# Polietilen Gıda Saklama Kutuları & Camwear® Polikarbon Aksesuarlar



## Polietilen Kutular

KOD	18263P	18266P	18269P
ÖLÇÜLER	46 x 66 x 9 cm	46 x 66 x 15 cm	46 x 66 x 23 cm
YAKLAŞIK KAPASİTE	18,9 L	33,1 L	49,2 L
KUTU ADEDİ	6	6	6

KOD	182612P	182615P	12183P	12186P	12189P
ÖLÇÜLER	46 x 66 x 30 cm	46 x 66 x 38 cm	30,5 x 46 x 9 cm	30,5 x 46 x 15 cm	30,5 x 46 x 23 cm
YAKLAŞIK KAPASİTE	64,4 L	83,3 L	6,6 L	11,4 L	18 L
KUTU ADEDİ	4	3	6	6	6

Renk: Naturel Beyaz (148).

## Polietilen Kapaklar

KOD	1826CP DÜZ KAPAK	1218CP DÜZ KAPAK
ÖLÇÜLER	45,7 x 66 cm	30,5 x 45,7 cm

Kutu Adedi: 6 Renk: Naturel Beyaz (148).

Camwear Polikarbonat ve Polietilen Kapaklar birbirleriyle değiştirilemez.

## Aksesuarlar

KOD	1826DSCW	1218DSCW	1826CLRCW (12,7 CM DEEP)	18268CLRCW (20 CM DEEP)	18268CLRKIT
AÇIKLAMA	Dip Süzgeci	Dip Süzgeci	Süzgeç	Süzgeç	Süzgeç Takımı™
ÖLÇÜLER	46 x 66 cm Gıda Saklama Kutularına uyumludur	30,5 x 46 cm Gıda Saklama Kutularına uyumludur	46 x 66 x 15 cm veya daha derin Camwear Gıda Saklama Kutularına uyumludur	46 x 66 x 23 cm veya daha derin Camwear Gıda Saklama Kutularına uyumludur	Bir 20 cm Derinlikte Süzgeç Bir 46 x 66 x 23 cm Gıda Kutusu Bir 46 x 66 cm Sürgülü Kapak™
KUTU ADEDİ	6	6	6	4	1 Takım

Renk: Şeffaf (135).

# Camwear® Polikarbon Gıda Küvetleri

Saklama, taşıma ve servis etmeyi tek bir küvette yapın. Camwear gıda küvetleri, çatlamaz, bükülmez ya da çökmez dayanıklı polikarbon dan yapılmıştır. Gastronorm GN özelliklerini tam karşılayacak nitelikte tasarlanmıştır ve gıda atık miktarını azaltır. Paslanmaz çelik maliyetinin yarısı kadar olan tutarıyla Camwear Polikarbon küvetler metal kaplar gibi Gıdaların soğukluğunu muhafaza eder. Küvetler birbirilerine yapışmadan ya da sıkışmadan düzenli bir şekilde istiflenebilir.

Camwear Polikarbon GN Küvetlerin buharla pişirilen yemek alanlarında ya da mikrodalga fırınlarında kullanılması tavsiye edilmez. Yüksek ısı uygulamaları için H-Küvetler™ bölümüne bakınız.

Süzgeç Küvetler ABD D 528,376 Patenti Kapsamındadır.

StoreSafe

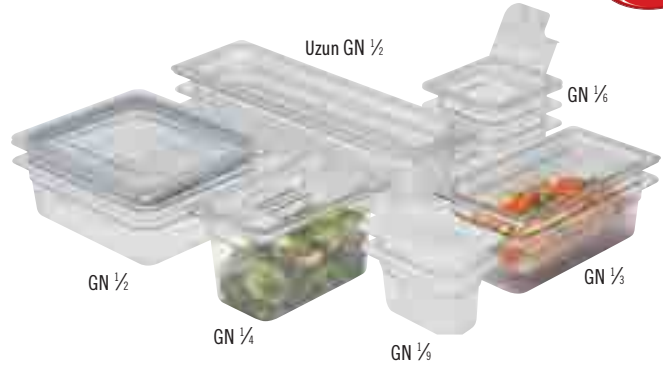

1,27 cm kalınlığındaki kenarı tüm Gıda barları ve çalışma tezgahlarına uyumludur.

Neredeyse kırılmaz özellikteki Camwear Polikarbon ürünler -40° C'den 99° C'ye kadar olan sıcaklıklara dayanıklıdır.

Kalıplanmış standart ve metrik ölçüler, kolay stok yönetimi sağlar.

Gıdalar ile tepkime yapmaz; zararlı kimyasalları ya da asidik reaksiyonları imkan dahilinde minimize eder.



Yapışmayan düz iç yüzeyi verimi artırır ve kolay temizlik imkanı sağlar.

Dokulu alt taban çizilmeye karşı dayanıklıdır.

## Soğuk Test

Uygulanan testler, Camwear gıda küvetlerinin paslanmaz çelik kadar gıdaların soğukluğunu muhafaza ettiğini kanıtlamıştır. Paslanmaz çelik daha soğuk hissi verse de yapılan testler Camwear gıda küvetlerinin gıdaları olabildiğince uzun süreli soğuk muhafaza edebildiğini göstermiştir.



### Camwear Polikarbon Küvetler



### Paslanmaz Çelik Küvetler

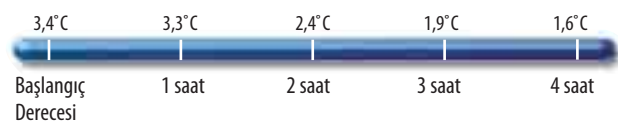

# Camwear® Polikarbon Gastronorm Gıda Küvet Ölçüleri, & Sipariş Bilgileri

## TAM BOY

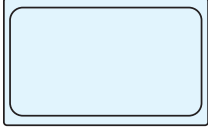

BOY	KÜVET KODU	KÜVET DERİNLİĞİ	YAKLAŞIK KAPASİTE
GN ¼ 32,5 x 53 cm	12CW	6,5 cm	8,5 L
	14CW	10 cm	13,0 L
	16CW	15 cm	19,5 L
	18CW	20 cm	25,6 L
	10CWD		Dip Süzgeç

## YARIM BOY-UZUN

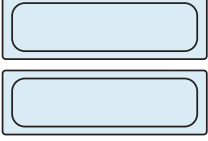

GN ½ 16,2 x 53 cm	22LPCW	6,5 cm	3 L
	24LPCW	10 cm	5 L
	20LPCWD		Dip Süzgeç

## YARIM BOY



GN ½ 26,5 x 32,5 cm	22CW	6,5 cm	3,9 L
	24CW	10 cm	5,9 L
	26CW	15 cm	8,9 L
	28CW	20 cm	11,7 L
	20CWD		Dip Süzgeç

## BİR BÖLÜ ÜÇ BOY

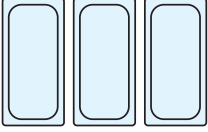

GN ⅓ 17,6 x 32,5 cm	32CW	6,5 cm	2,4 L
	34CW	10 cm	3,6 L
	36CW	15 cm	5,3 L
	38CW	20 cm	6,9 L
	30CWD		Dip Süzgeç

## ÇEYREK BOY

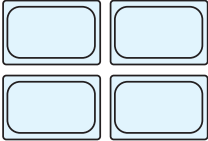

GN ¼ 16,2 x 26,5 cm	42CW	6,5 cm	1,7 L
	44CW	10 cm	2,5 L
	46CW	15 cm	3,7 L
	40CWD		Dip Süzgeç

## BİR BÖLÜ ALTI BOY

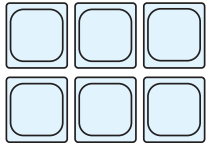

GN ⅙ 16,2 x 17,6 cm	62CW	6,5 cm	1 L
	64CW	10 cm	1,5 L
	66CW	15 cm	2,2 L
	60CWD		Dip Süzgeç

## BİR BÖLÜ DOKUZ BOY

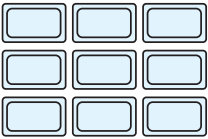

GN ⅑ 10,8 x 17,6 cm	92CW	6,5 cm	0,57 L
	94CW	10 cm	0,85 L
	90CWD		Dip Süzgeç

Tüm Küvetler için Kutu Adedi: 6

Kapaklar sonraki sayfada listelenmiştir. Süzgeçler için sonraki sayfaya bakınız.



Renkler: Şeffaf (135), Beyaz (148), Siyah (110).  
18CW ve 28CW sadece Şeffaf (135) renkte mevcuttur.

Dip Süzgeç Renk: Şeffaf (135).

Süzgeç Renk: Şeffaf (135).

Tüm Camwear Polikarbon GN Gıda Küvetleri FDA tarafından onaylanmış malzemelerden yapılmıştır. Tüm Cambro GN Gıda Küvetleri CEN Gastronorm Standardı EN 631-1'e göre tasarlanmıştır.

Kişiselleştirme, gıdalar ile temas olmayan alanlarda mümkündür. Daha fazla bilgi ve sipariş için ilgili bölüme bakınız.



HASAR GARANTİSİ

## TÜRKİYE DEPOMUZDA BULUNAN STOK ÜRÜNLERİ & RENKLERİ

12CW, 14CW, 16CW, 18CW, 22CW, 24CW, 26CW, 28CW, 32CW, 34CW, 36CW, 38CW, 42CW, 44CW, 46CW, 62CW, 64CW, 66CW, 92CW, 94CW: (135)

## Dip Süzgeçler

- Ürünleri alttan destekler ve kolay süzülmelerini sağlar.
- Tüm küvet boylarında mevcuttur.

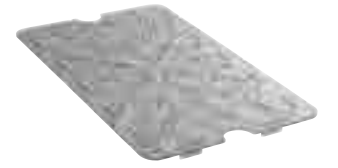

# Camwear® Polikarbon Süzgeç Küvetler

- Durulama, akıtma ve saklama gibi işlemlerin tamamı tek bir küvette gerçekleştirilebilir.
- Sıvılar kolayca altta yer alan gıda küvetlerinin içine akarak gıda kalitesini artırır ve elle dokunmayı azaltır.
- Süzgeçler, sıvıların güvenli ve kolay şekilde akıtılması için gıda küvetlerinin içinden kolayca çıkarılır.
- Deniz mamullerinin buz üzerinde saklanması, et ve tavuk ürünlerinin çözülmesi ve saklanması için idealdir.
- Camwear polikarbon düz kapakları, kulplu kapakları ve kulplu delikli kapakları, süzgeçli küvetlerle uyumluluk içerisindedir.

Süzgeç Küvetler U.S. Patent D 569,169 S Kapsamındadır.



2  
HASAR  
GARANTİSİ

StoreSafe



13CLRCW



**Durulama**



**Süzme**



**Saklama**

BOY	KÜVET KODU	SÜZGEÇ DERİNLİĞİ	UYUMLU CAMWEAR KÜVET DERİNLİKLERİ*
GN½ 32,5 x 53 cm	13CLRCW	7,6 cm	10 cm
	15CLRCW	12,7 cm	15 cm
GN½ 26,5 x 32,5 cm	23CLRCW	7,6 cm	10 cm
	25CLRCW	12,7 cm	15 cm
GN½ 17,6 x 32,5 cm	33CLRCW	7,6 cm	10 cm
	35CLRCW	12,7 cm	15 cm
GN¼ 16,2 x 17,6 cm	63CLRCW	7,6 cm	10 cm
	65CLRCW	12,7 cm	15 cm

Tüm Küvetler için Kutu Adedi: 6 Kapaklar için sonraki sayfaya bakınız.  
\* Bu derinlikte ve ya daha derin küvetlere uyumludur.





# Camwear® Polikarbon Kapak Boyları & Sipariş Bilgileri

## Düz Kapak

Tüm gıda küvetleri ebatlarına uygun boyutlarda mevcuttur.



UYUMLU KÜVETLER	LID KOD	AÇIKLAMA
GN¼ 32,5 x 53 cm	10CWC	Düz Kapak
	10CWCH	Kulplu Kapak
	10CWCHN	Kulplu ve Delikli Kapak
	10CWGL	Contalı Kapak
	10PPCWSC	Mühürlü Kapak

## Kulplu Kapak

Derinden yerleştirilmiş kulpları sıkı bir tutuş sağlar. Işığın geçişini engellemek amacıyla siyah renkte de mevcuttur. Tazeligi muhafaza eder.



GN¼ Uzun 16,2 x 53 cm	20LPCWC	Düz Kapak
--------------------------	---------	-----------

## Kulplu ve Delikli Kapak

Kepçe ve kaşıkların tutumu için kolaylık sağlar.



GN¼ 26,5 x 32,5 cm	20CWC	Düz Kapak
	20CWCH	Kulplu Kapak
	20CWCHN	Kulplu ve Delikli Kapak
	20CWL	Menteşeli Kapak
	20CWLN	Menteşeli Delikli Kapak
	20CWGL	Contalı Kapak
	20PPCWSC	Mühürlü Kapak

## Mühürlü Kapak

Camwear® polikarbonat Yemek Tavası için özel olarak tasarlanan yeni Yarı Saydam Kapaklarımızda, dökülmeye karşı üstün dayanıklılık sağlayan ve tazeliği en üst düzeye taşıyan bir iç kapak yer alır.



GN¼ 17,6 x 32,5 cm	30CWC	Düz Kapak
	30CWCH	Kulplu Kapak
	30CWCHN	Kulplu ve Delikli Kapak
	30CWL	Menteşeli Kapak
	30CWLN	Menteşeli Delikli Kapak
	30CWGL	Contalı Kapak
	30PPCWSC	Mühürlü Kapak

## Menteşeli Kapak®

Menteşeli kapakları ile saklama kabının içindeki ürüne kolay ulaşım sağlar. Gıdaların kurumadan saklanması verimliliği artırır. Karşılıklı etkileşimi azaltır.



GN¼ 16,2 x 26,5 cm	40CWC	Düz Kapak
	40CWCH	Kulplu Kapak
	40CWCHN	Kulplu ve Delikli Kapak
	40PPCWSC	Mühürlü Kapak

## Menteşeli Delikli Kapak

Kapak kapalı konumda iken kepçe ve kaşıkların tutulmasını sağlar.



GN¼ 16,2 x 17,6 cm	60CWC	Düz Kapak
	60CWCH	Kulplu Kapak
	60CWCHN	Kulplu ve Delikli Kapak
	60CWL	Menteşeli Kapak
	60CWLN	Menteşeli Delikli Kapak
	60CWGL	Contalı Kapak
60PPCWSC	Mühürlü Kapak	

## Contalı Kapak®

Poliüretan malzemesinden yapılmıştır. Kulplar, küvetlerin yan tarafında yer alır. Karşılıklı etkileşimi ve dökülmeleri engeller.



GN¼ 10,8 x 17,6 cm	90CWC	Düz Kapak
	90CWCN	Düz Delikli Kapak
	90PPCWSC	Mühürlü Kapak

Tüm Kapaklar için Kutu Adedi: 6

## TÜRKİYE DEPOMUZDA

### BULUNAN STOK ÜRÜNLERİ & RENKLERİ

10CWCH, 10CWGL, 20CWCH, 20CWLN, 30CWCH, 40CWCH, 60CWCH, 60CWLN, 90CWC: (135)

Renk: Şeffaf (135).

Mühürlü Kapak Renkleri: Şeffaf Mavi (438).

Kulplu Kapak Renkleri: Şeffaf (135), Siyah (110).

Menteşeli Kapaklar U.S. Patent Des. 420,849, 422,838 & 427,012. Kapsamındadır. Contalı Kapaklar U.S. Patent D 446,076 & Kamu Patenti 6,273,288 B1. Kapsamındadır.

Kişiselleştirme gıdalar ile temas olmayan alanlarda mümkündür. Daha fazla bilgi ve sipariş için ilgili bölüme bakınız.



# Gastronorm Yüksek Sıcaklıklı H-Küvetler™

Bir tek küvet, hazırlık aşamasından, dondurucuya oradan fırına ve buhar masasına kadar giderek, el ile teması azaltır ve maliyeti düşürür. H-Küvetleri Gastronorm GN özelliklerine uygun olarak tasarlanmıştır. Metal küvetlerden farklı olarak mikro dalga fırınlarda güvenle kullanılabilir. Ayrıca, ısıtmalı arabalarda, buhar masalarında ve yemek takımlarında kullanımı idealdir. H-küvetlerinde, kolay stok yönetimi için metrik ve standart ölçeklendirmeler vardır.

Renkler: Kehribar (150), Siyah (110).

H-Küvetleri FDA onaylı malzemelerden yapılmış olup CEN Gastronorm Standardı EN 631-1'e göre tasarlanmıştır. Kehribar rengi değişkenlik gösterebilir.

StoreSafe

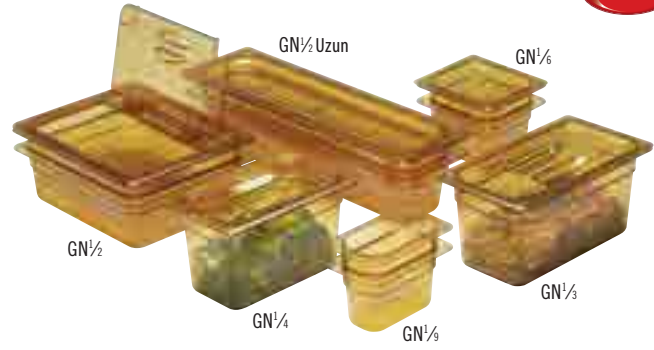

1,27 cm kalınlığındaki kenarı tüm Gıda barları ve çalışma tezgahlarına uyumludur.

Hızlı dondurma, pişirme ve ısıtma için harikadır.

Küvetler yapışmadan ve sıkışmadan düzenli bir şekilde istiflenebilirler.



-40° C'den 190° C'ye kadar olan sıcaklıklara dayanıklı FDA onaylı malzemelerden yapılmıştır.

Yapışmayan düz iç yüzeyi verimi artırır ve kolay temizlik imkanı sağlar.



# Gastronorm Yüksek Isı H-Küvetler™ Ebatları & Sipariş Bilgileri

## TAM BOY

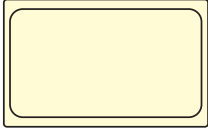

BOY	KÜVET KODU	KÜVET DERİNLİĞİ	YAKLAŞIK KAPASİTE
GN¼ 32,5 x 53 cm	12HP	6,5 cm	8,5 L
	14HP	10 cm	13,0 L
	16HP	15 cm	19,5 L
	10HPD	—	Dip Süzgeç

## YARIM BOY-UZUN

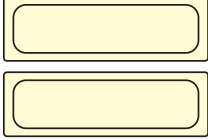

GN¼ Uzun 16,2 x 53 cm	22LPHP	6,5 cm	3 L
	24LPHP	10 cm	5 L
	20LPHPD	—	Dip Süzgeç

## YARIM BOY

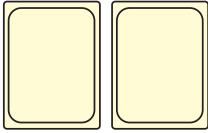

GN¼ 26,5 x 32,5 cm	22HP	6,5 cm	3,9 L
	24HP	10 cm	5,9 L
	26HP	15 cm	8,9 L
	20HPD	—	Dip Süzgeç

## BİR BÖLÜ ÜÇ BOY



GN¼ 17,6 x 32,5 cm	32HP	6,5 cm	2,4 L
	34HP	10 cm	3,6 L
	36HP	15 cm	5,3 L
	30HPD	—	Dip Süzgeç

## ÇEYREK BOY

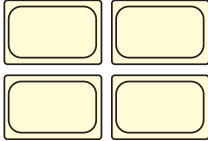

GN¼ 16,2 x 26,5 cm	42HP	6,5 cm	1,7 L
	44HP	10 cm	2,5 L
	46HP	15 cm	3,7 L
	40HPD	—	Dip Süzgeç

## BİR BÖLÜ ALTI BOY



GN¼ 16,2 x 17,6 cm	64HP	10 cm	1,5 L
	66HP	15 cm	2,2 L
	60HPD	—	Dip Süzgeç

## BİR BÖLÜ DOKUZ BOY



GN¼ 10,8 x 17,6 cm	92HP	6,5 cm	0,57 L
	94HP	10 cm	0,85 L
	90HPD	—	Dip Süzgeç

Kutu Adedi: 6 Kapaklar sonraki sayfalarda listelenmiştir.

Renkler: Kehribar (150), Siyah (110).  
Dip Süzgeci Renk: Kehribar (150).

H-Küvetleri FDA onaylı malzemelerden yapılmış olup CEN Gastronorm Standardı EN 631-1'e göre tasarlanmıştır. Kehribar rengi değişkenlik gösterebilir.

Kişiselleştirme, gıdalar ile teması olmayan alanlarda mümkündür. Daha fazla bilgi ve sipariş için ilgili bölüme bakınız.



## Dip Süzgeç

- Ürünleri alttan destekler ve kolay süzülmesini sağlar.
- Tüm yiyecek küveti boylarına uyumludur.



Süzgeçler için bir sonraki sayfaya bakınız.

# H-Süzgeçli Küvetler™

- Süzgeçler Gıda kalitesini arttırarak sıvıların ve yağların sıcak gıdalardan süzülmesini sağlar.
- Mikrodalga, buhar masaları ve büfelerde kullanımı idealdir.
- El ile teması azaltarak Gıda güvenliğini arttırır.
- H-Küvet düz kapaklar, kulplu kapaklar, kulplu delikli kapaklar süzgeçli küvetlere uygun ebatlardadır.



**Buharda Pişirme**



**Sıcak Yemek Saklama**



**Piştirme & Süzme**

BOY	KÜVET KODU	SÜZGEÇ DERİNLİĞİ	UYUMLU H-KÜVET YÜKSEKLİĞİ*
GN¼ 32,5 x 53 cm	13CLRHP 15CLRHP	7,6 cm 12,7 cm	10 cm 15 cm
GN½ 26,5 x 32,5 cm	23CLRHP 25CLRHP	7,6 cm 12,7 cm	10 cm 15 cm
GN¾ 17,6 x 32,5 cm	33CLRHP 35CLRHP	7,6 cm 12,7 cm	10 cm 15 cm
GN% 16,2 x 17,6 cm	63CLRHP 65CLRHP	7,6 cm 12,7 cm	10 cm 15 cm

**Tüm Küvetler için Kutu Adedi: 6** Kapaklar sonraki sayfada listelenmiştir.

\* Bu derinlikte veya daha derin küvetlere uyumludur.



## Kulplu H-Küvetleri

- Tam ebatlı 6,5cm derinliğindeki kulplu küvetler tüm önde gelen üreticilerin sıcak taşıma kaplarına uygunluk göstermektedir.
- Çift taraflı kulplar, çalışanların güvenli bir tutuş için küvete iki taraftan ulaşabilmelerini sağlar.
- Düz Kapak, Kulplu Kapak ve Kulplu Delikli Kapak küvete tam oturur.

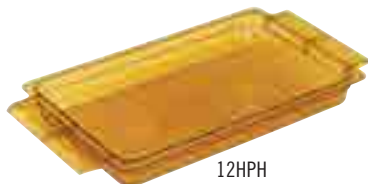

12HPH

BOY	KÜVET KODU	KÜVET YÜKSEKLİĞİ	YAKLAŞIK KAPASİTE
GN¼ 32,5 x 53 cm	12HPH	6,5 cm	8,42 L

**Kutu Adedi: 6** Kapaklar sonraki sayfada listelenmiştir.

# Gastronorm Yüksek Isılı H-Küvet™ Kapak Boyları & Sipariş Bilgileri



## Düz Kapak

Her boyda küvet mevcuttur.



UYUMLU  
KÜVETLER

GN¼  
32,5 x 53 cm

KAPAK  
KODU

10HPC  
10HPCH  
10HPCHN  
10CWGL

AÇIKLAMA

Düz Kapak  
Kulplu Kapak  
Kulplu Delikli Kapak  
Contalı Kapak

## Kulplu Kapak

Derin kulplar, sağlam bir kavrama sağlar.

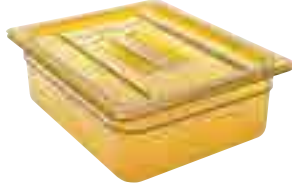

GN½ Uzun  
16,2 x 53 cm

GN½  
26,5 x 32,5 cm

20LPHPC

20HPC  
20HPCH  
20HPCHN  
20CWGL  
20HPL  
20HPLN

Düz Kapak

Düz Kapak  
Kulplu Kapak  
Kulplu Delikli Kapak  
Contalı Kapak  
Menteşeli Kapak  
Menteşeli Delikli Kapak

## Kulplu Delikli Kapak

Kepçe ve kaşıklara kolay erişim sağlar.



GN¾  
17,6 x 32,5 cm

30HPC  
30HPCH  
30HPCHN  
30CWGL  
30HPL  
30HPLN

Düz Kapak  
Kulplu Kapak  
Kulplu Delikli Kapak  
Contalı Kapak  
Menteşeli Kapak  
Menteşeli Delikli Kapak

## Menteşeli Kapak®

Menteşeli kapak sayesinde içeriğe kolay erişim sağlanır. Gıdaların kurumadan saklanması verimliliği artırır.



GN¼  
16,2 x 26,5 cm

40HPC  
40HPCH  
40HPCHN

Düz Kapak  
Kulplu Kapak  
Kulplu Delikli Kapak

GN½  
16,2 x 17,6 cm

60HPC  
60HPCH  
60HPCHN  
60CWGL  
60HPL  
60HPLN

Düz Kapak  
Kulplu Kapak  
Kulplu Delikli Kapak  
Contalı Kapak  
Menteşeli Kapak  
Menteşeli Delikli Kapak

## Menteşeli Delikli Kapak®

Kapak kapalı konumda iken kepçe ve kaşıkların tutulmasını sağlar.



GN¾  
10,8 x 17,6 cm

90HPC

Düz Kapak

Tüm Kapaklar için Kutu Adedi: 6

## Contalı Kapak®

Poliüretan malzemesinden yapılmıştır. Kulplar, küvetlerin yan tarafında yer alır. Karşılıklı etkileşimi ve dökülmeleri engeller.

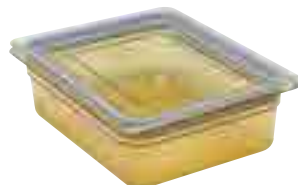

Renk: Kehribar (150).

Contalı Kapak Rengi: Şeffaf (135).

Kehribar rengi değişkenlik gösterebilir.

Kişiselleştirme, gıdalar ile teması olmayan alanlarda mümkündür. Daha fazla bilgi ve sipariş için ilgili bölüme bakınız.

Geçmeli Kapak U.S. Patent D 420,849,  
D 422,838, D 427,012 & D 6,273,288  
B1.Kapsamındadır.



# Yarı Saydam Polipropilen Gastronorm Gıda Küvetleri

- Gıdaların saklanması için ekonomik bir seçenektir.
- Yarı saydam polipropilen yapısı ile ürünün görülebilirliğini sağlar ve kimyasal direnci yüksektir.
- -40° C'den 70° C'ye kadar olan sıcaklıklara dayanıklıdır.
- Yapışmayan düz iç yüzeyiyle kolay temizlik imkanı sağlamaktadır.

Renk: Yarı Saydam (190).

Ölçüler ve kapasiteler yaklaşık olarak verilmiştir.

Tam ebatlı (GN $\frac{1}{2}$ ) Yarı-Saydam Gıda Küvetleri önden yüklemeli araçlarda kullanıma uygun olarak tasarlanmamıştır. UPC400, UPSC400, UPCH4002, UPC600, UPC800, UPCH8002, UPC1200, UPC1600, UPCH1600. Camtherm® Arabalar ya da Combo Arabalar.

Yarı-Saydam Gıda Küvetleri FDA tarafından onaylı malzemelerden yapılmıştır.

Yarı Saydam Gıda Küvetleri diğer Cambro Gıda Küvetleri ile birlikte istiflenebilir.

Kişiselleştirme, gıdalar ile temas olmayan alanlarda mümkündür. Daha fazla bilgi sipariş ve fiyatlandırma için ilgili bölüme bakınız.

Yarı-Saydam Küvetler buhar masalarında kullanıma uygun olarak tasarlanmamıştır.



Cambro üstten doldurulmalı taşıyıcılar için idealdir.

UPC100    UPSC140    100MPC  
UPC140    UPSC160    240MPC  
UPC160



Yarı Saydam Gıda Küvetleri üzerinde Cambro StoreSafe® Rotasyon etiketleri kullanarak daha rahat stok yönetimi yapılır.

## GN Gıda Küvetlerinde Güvenli Kimlik Klipsleri

Gıda ürünlerinin yanlış saklanması ile oluşan karşılıklı etkileşimi önlemek için olan kimlik klipsleri, hem kapak hem de küvetlerle uyumlu ebatlardadır. Renk klipsleri, saklama esnasında gıdaların içeriğinin tanımlanmasını kolaylaştırır,

HACCP kuraları ile bağdaşan gıda servis görevlilerine yardımcı olur. Bulaşık makinesinde güvenle yıkanabilir. Gıda Küvetleri kimlik etiketleri Polipropilen GN küvetleri ile uyumludur.



StoreSafe



KUTU KODU

FPID24

AÇIKLAMA

Kutuda, 24'lü torbalar halinde, içinde 2'şer adetten 8 tane klips sarı, mavi, kırmızı, yeşil renklerinde bulunur.

KUTU ADEDİ

24

\* Yalnızca kutu halinde siparişi mümkündür.

Klips Renkleri:



# Yarı Saydam Polipropilen Gastronorm Gıda Küvetleri Ve Kapak Ebatları, & Sipariş Bilgileri

## TAM BOY

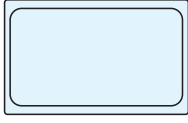

BOY	KÜVET KODU	KÜVET YÜKSEKLİĞİ	YAKLAŞIK KAPASİTE
GN½ 32,5 x 53 cm	14PP	10 cm	13,0 L
	16PP	15 cm	19,5 L
	18PP	20 cm	25,6 L
	10PPD	—	Dip Süzgeç

## YARIM BOY



GN½ 26,5 x 32,5 cm	24PP	10 cm	5,9 L
	26PP	15 cm	8,9 L
	28PP	20 cm	11,7 L
	20PPD	—	Dip Süzgeç

## BİR BÖLÜ ÜÇ BOY

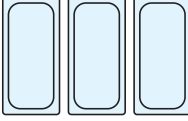

GN½ 17,6 x 32,5 cm	34PP	10 cm	3,6 L
	36PP	15 cm	5,3 L
	30PPD	—	Dip Süzgeç

## ÇEYREK BOY

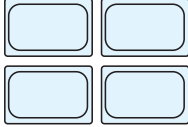

GN¼ 16,2 x 26,5 cm	44PP	10 cm	2,5 L
	46PP	15 cm	3,7 L
	40PPD	—	Dip Süzgeç

## BİR BÖLÜ ALTI BOY



GN½ 16,2 x 17,6 cm	64PP	10 cm	1,5 L
	66PP	15 cm	2,2 L
	60PPD	—	Dip Süzgeç

## BİR BÖLÜ DOKUZ BOY



GN½ 10,8 x 17,6 cm	94PP	10 cm	0,85 L
	90PPD	—	Dip Süzgeç

Kutu Adedi: 6

Renk: Yarı Saydam (190).

Tüm Yarı-Saydam Gastronorm Gıda Küvetleri FDA tarafından onaylı malzemelerden yapılmıştır.

Kişiselleştirme, gıdalar ile teması olmayan alanlarda mümkündür. Daha fazla bilgi sipariş ve fiyatlandırma için ilgili bölüme bakınız.



## TÜRKİYE DEPOMUZDA

### BULUNAN STOK ÜRÜNLERİ & RENKLERİ

10PPSC, 14PP, 16PP, 18PP, 20PPSC, 24PP, 26PP, 28PP, 30PPSC, 34PP, 36PP, 40PPSC, 44PP, 46PP, 60PPSC, 64PP, 66PP: (190)

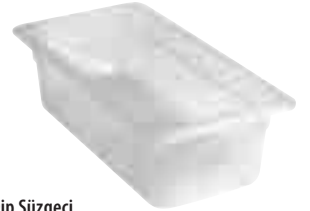

## Dip Süzgeci

Tüm gıda küvet ebatlarına uygundur.



## Kulplu Kapak

GN½ ebadı hariç tüm gıda küveti ebatları ile uyumludur.



## Kulplu ve Delikli Kapak

GN½ ve GN¼ ebatlı gıda küvetlerine uygundur.



## Mühürlü Kapak

Yarı saydam mühürlü kapaklar plastik folyo masrafını ortadan kaldırarak Gıda kalitesini korur. Tüm küvet boylarında mevcuttur.



## Düz Kapak

Sadece GN½ küvetler için mevcuttur.

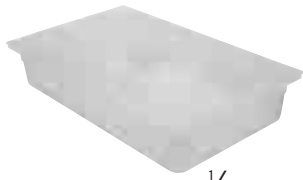

1/1

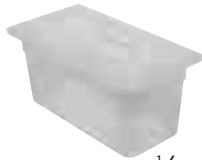

1/3

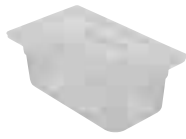

1/4

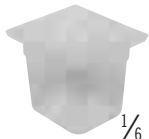

1/6

KÜVET BOYLARI	KAPAK KODU	AÇIKLAMA
GN½ 32,5 x 53 cm	10PPCH	Kulplu Kapak
	10PPSC	Mühürlü Kapak
GN½ 26,5 x 32,5 cm	20PPCH	Kulplu Kapak
	20PPSC	Mühürlü Kapak
GN½ 17,6 x 32,5 cm	30PPCH	Kulplu Kapak
	30PPCHN	Kulplu Delikli Kapak
	30PPSC	Mühürlü Kapak
GN¼ 16,2 x 26,5 cm	40PPCH	Kulplu Kapak
	40PPSC	Mühürlü Kapak
GN½ 16,2 x 17,6 cm	60PPCH	Kulplu Kapak
	60PPCHN	Kulplu Delikli Kapak
	60PPSC	Mühürlü Kapak
GN½ 10,8 x 17,6 cm	90PPC	Düz Kapak
	90PPSC	Mühürlü Kapak

Tüm Kapaklar için Kutu Adedi: 6

- Buz kullanımına gerek olmadan gıdaları HACCP prensiplerine uygun olarak 4°C'nin altında muhafaza eder.
- ColdFest'e ürünleri yerleştirmeden önce 8 saat ya da bir gece boyunca soğutunuz.
- Yarım ve ¼ ebatlarındaki küvetler gıdaları 8 saat soğuk olarak muhafaza eder. ¼ ebatlarındaki küvetler ve saklama kapları ise içeriği 6 saat soğuk olarak muhafaza eder.
- Gastronorm dış yüzey boyutları ile uyumlu olup standart Gıda barları ya da hazırlama masalarına uygundur.
- Dondururken ya da depolarken yerden tasarruf edilecek şekilde istiflenebilir.
- Tüm gıda ürünleri ile doğrudan temas halinde kullanılabilir.

Renkler: Siyah (110), Beyaz (148).  
Düz Kapak Renk: Şeffaf (135).  
Mühürlü Kapak Renk: Beyaz (148).  
Kapaklı Pompa Renk: Şeffaf (135).

Önerilen saklama süreleri 23°C'ye kadar olan oda sıcaklığı ortamdaki testler baz alınarak hesaplanmıştır.

ColdFest ürünleri U.S. Patent D 419,364 kapsamındadır.

\* Pompalar ve yuvarlak kapaklar NFS listesinde yer almamaktadır.

Tüm ColdFest GN Küvetleri CEN Gastronorm Standartları EN 631-1'e göre tasarlanmıştır.



## TÜRKİYE DEPOMUZDA BULUNAN STOK ÜRÜNLERİ & RENKLERİ

26CF, CFR18: (148)  
CFPFR10, CFP SRC10: (135)



Cambro Salata barları veya sos ve kremaları soğutmak için idealdir.

## Küvetler / Kaplar

KOD	26CF	36CF	66CF	CFR18
KONFIGÜRASYONLAR	GN½ – 26,5 x 32,5 cm	GN½ – 17,6 x 32,5 cm	GN½ – 16,2 x 17,6 cm	ø 17,3 cm
YÜKSEKLİĞİ	15 cm	15 cm	15 cm	17 cm
YAKLAŞIK KAPASİTE	6 L	3,5 L	1,4 L	1,6 L

Kutu Adedi: 1



ColdFest Gıda Küvetleri darbeye karşı dayanıklı ABS tabakaları ve zehirli madde içermeyen soğutucu jel özü ile yapılmıştır.

## Kapaklar

KOD	20CFC	30CFC	60CFC	CFRC18*	CFRSC18
AÇIKLAMA	Düz Kapak	Düz Kapak	Düz Kapak	Düz Kapak	Mühürlü Kapak
COLDGEST UYUMLU	GN½	GN½	GN½	Maşa	Maşa

Kutu Adedi: 2



## Kapaklı Pompalar

KOD	CFP SRC10*	CFP MRC10*	CFP FR10*
AÇIKLAMA	Standart Pompa 29,5ml'lik miktarlar için	Maxi Pump taneli çeşniler için	Kontrollü dökme için Sabit Ağızlıklılı Pompa
ÖLÇÜLER G x D x Y	18,4 x 22,8 x 28,5 cm	18,4 x 26 x 31,4 cm	18,4 x 29,5 x 29,8 cm

Kutu Adedi: 1





## Storesafe® Gıda Rotasyon Etiketleri

- Etiket ve yapıştırıcı, 30 saniyeden daha az bir sürede çözülür.
- Bulaşık makinesinde ya da, sıcak ya da soğuk suya tutunuz.
- Tüm septik sistemlerde güvenilirdir. Giderleri tıkmaz.
- -40° C'den az olan tüm ısılara karşı dayanıklıdır.
- 4 saat boyunca 93° C sıcaklığa dayanıklıdır.
- Mikroalgâ fırınlarda güvenle kullanılabilir.
- Ardında yapışkan kalıntılar bırakmaz ya da bakteriye yol açabilecek bir gıda atığı bırakmaz.
- Uygun olan İlk Giren İlk Çıkar (FIFO) gıda saklama sistemine uyumludur.
- %100 çözülebilir ve biyo-ayrıştırılabilir özelliktedir.

Etiket Rengi: Beyaz (148).

\* Yalnızca kutu olarak sipariş edilir. Tek olarak satılmaz.

%100 biyo-ayrıştırılabilir özelliktedir. FDA onaylı malzemelerden yapılmıştır.



Yapışmayı ve karşılıklı etkileşimi engeller. Kazımak için zorlamaya gerek yok!



Bulaşık makinesinde ya da akan suya tutulduğunda tüm izler akıp gider.



## Perakende Ambalaj Paketi

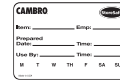

KUTU KODU	23SL
ETİKET BOYU	5 x 7,6 cm
KUTU ADEDİ	20 rulodur, her ruloda 100 etiket

## Toptan Dağıtım Paket – Yarım Boy Etiketler



KUTU KODU	1252SLB250	1252SLINB250
ETİKET BOYU	3 x 5 cm	3 x 5 cm
KUTU ADEDİ	24 rulodur, her ruloda 250 etiket	24 rulodur, her ruloda 250 etiket

## Toptan Dağıtım Paket

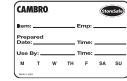
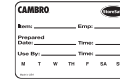

KUTU KODU	23SLB250	23SLB6250
ETİKET BOYU	5 x 7,6 cm	5 x 7,6 cm
KUTU ADEDİ	24 rulodur, her ruloda 250 etiket	6 rulodur, her ruloda 250 etiket

## Toptan Dağıtım Paket - Boş Etiketler



KUTU KODU	23SLINB250
ETİKET BOYU	5 x 7,6 cm
KUTU ADEDİ	24 rulodur, her ruloda 250 etiket

## Lazer Yaprak



KUTU KODU	SLL30 (Avery® 5160)
ETİKET BOYU	2,54 x 6,35 cm
KUTU ADEDİ	100 yaprak, her yaprakta 30 etiket 21,6 x 27,9 cm yaprak boyu

# Pizza Hamuru Kutuları



DB18263P

## Polipropilen

- Hamurların depolanması, taşınması, korunması ve soğutulması için idealdir.
- Hafif, dayanıklı ve kırılmaya karşı dirençlidir.
- Kimyasal direnci kokuları çekmez ve temizlenmesi kolaydır.
- Kutular, sıkıca iç içe yerleşerek tozu ve gıdalar arası etkileşimi engeller, gıdaların tazelik süresini uzatır.

- Bir önceki kutu, altta kalan kutu için sıkı bir kapak görevi görür ve böylece kapak ihtiyacı ve maliyeti azalmış olur.
- -40° C'den 70° C'ye kadar olan sıcaklıklara dayanır.
- Kapak, 46 cm x 66 cm ebatlarındaki bir tepsi görevi görebilir.

Renk: Beyaz (148).

Polikarbon ve Polipropilen hamur kutuları iç içe istiflenmez.

CD1826PDB Renk: Sütü Kahve (157), Kahverengi (131), Siyah (110), Kayrak Taşı Mavis (401), Gri (180).

\* Polipropilen hamur kutularının yüksek sıcaklıktaki bulaşık makinelerinde kullanımı güvenlidir.

Tekerlek Türü A: 12,7 cm Tekerlekler: 2 sabit, 2 döner, 1 frenli.



TÜRKİYE DEPOMUZDA  
BULUNAN STOK ÜRÜNLERİ & RENKLERİ

DB18263CW, DB18263P: (148)



CD1826PDB

Kapasite: 136 kg  
Tekerlek Türü: A

Kapasite: DB18263CW, DB18266CW,  
DB18263P



## Camwear® Polikarbon

- Kabuklanmayı önleyerek hamurun saklanma süresini uzatır.
- Neredeyse kırılmaz özellikteki Polikarbon malzemeden yapılmıştır.
- Kutular bükülmez ya da şekillerini kaybetmezler.

- -40° C'den 70° C'ye kadar olan sıcaklıklara dayanır.
- 7,62 cm ve 15,24 cm derinlikte mevcuttur.



DB18266CW

DB18263CW

KOD	DIŞ ÖLÇÜLER	İÇ ÖLÇÜLER
<b>Polipropilen Pizza Hamuru Kutuları</b>		
DB18263P	46 x 66 x 7,6 cm	40,6 x 60,9 cm
<b>Polipropilen Kapak</b>		
DBC1826P	46 x 66 cm	—
<b>Camwear Polikarbon Pizza Hamuru Kutuları</b>		
DB18263CW	46 x 66 x 7,6 cm	40,6 x 60,9 cm
DB18266CW	46 x 66 x 15,3 cm	40,6 x 60,9 cm
<b>Camwear Polikarbon Kapak</b>		
DBC1826CW	46 x 66 cm	—
Kutu Adedi: 6 Renk: Beyaz (148).		
Pizza Hamuru Kutuları İçin Camdolly®		
CD1826PDB**	50,5 x 71 x 26 cm	44,5 x 64, cm
Kutu Ambalaj: 1 **İsteğe Bağlı Kayış Mevcuttur.		

# Kuru Gıda Arabaları & Camcrisper® Sebze Yıkama Arabaları

## Kuru Gıda Arabaları

- Kuru gıda, un ve bakliyat gibi ürünlerin saklanması için idealdir.
- Hijyenik şeffaf sürgülü kapağı ile el temasını azaltır ve içeriğin tanımlanmasını kolaylaştırır.
- Araba, FDA onaylı malzemeden yapıldığı için astara gerek kalmaz.
- Standart tezgah altına koyulabilecek şekilde tasarlanmıştır.

## Camcrisper Sebze Yıkama Arabası

- Büyük malzemeleri saklama, yıkama ve taşıma için bağımsız bir sistemdir.
- Karşılıklı etkileşimi engeller ve gereksiz el temasını azaltır.
- Güvenli depolama için, kuru gıdaları kasalardan arabaya aktarın, kapatın ve güvenli saklama için soğutucuya götürün.
- Kolay ve güvenli bir hazırlık için ürünleri güvenle yıkayıp durulayabilirsiniz.

7,6 cm Tekerlekler: 2 sabit, 2 hareketli tekerlek.

Renk: Beyaz (148).

Kürek ayrı satılmaktadır. S- Tipi Kanca dahildir.



TÜRKİYE DEPOMUZDA  
BULUNAN STOK ÜRÜNLERİ & RENKLERİ

IBS20, IBS27, IBS37: (148)

StoreSafe



Mükemmel derecede sağlamlık ve ağırlık taşıma kapasitesi için tekerleklerin çapı geniş özelliğindedir.



Sürgü Kapaklı.

KOD	IBS20	IBS27	IBS37	IBSF27
ÖLÇÜLER G x U x Y	33 x 75 x 71 cm	42 x 75 x 71 cm	55 x 75 x 71 cm	33 x 76,5 x 72,5 cm
KAPASİTE	81 L	102 L	140 L	102 L
METRE KÜP	0,081	0,102	0,140	0,101
YÜKLEME KAPASİTE (ŞEKER)	77 kg	103 kg	143 kg	98 kg
YÜKLEME KAPASİTE (UN)	63 kg	68 kg	102 kg	68 kg

Kutu Adedi: 1



KOD	IB32	IB36	IB44	CC32 (Sebze Yıkama Arabası)
ÖLÇÜLER G x U x Y	56 x 61 x 58,5 cm	39 x 75 x 74 cm	47 x 75 x 74 cm	56 x 61 x 58,5
KAPASİTE	121 L	129 L	161 L	121 L
METRE KÜP	0,123	0,134	0,160	0,123
YÜKLEME KAPASİTE (ŞEKER)	98 kg	114 kg	145 kg	24 salata topu (kesilmemiş)
YÜKLEME KAPASİTE (UN)	73 kg	82 kg	104 kg	42 salata topu (kesilmiş)

Kutu Adedi: 1

# Camwear® Polikarbon Kürek & Ölçü Kapları

## Camwear Polikarbon Kürekler

- Neredeyse kırılmaz Camwear polikarbon çizilmez, çökmez ve paslanmaz özelliğindedir.
- Kalıplı tutacağındaki delik sayesinde asılabilir.
- Cambro Buz Konteynerlerinde ve Kuru Gıda Arabalarında kullanımı idealdir.

Renk: Şeffaf (135).

Kişiselleştirme yoktur.



TÜRKİYE DEPOMUZDA  
BULUNAN STOK ÜRÜNLERİ & RENKLERİ  
SCP6CW, SCP12CW, SCP24CW, SCP64CW: (135)

KOD	YAKLAŞIK KAPASİTE	KUTU ADEDİ
SCP6CW	170 g	12
SCP12CW	340 g	12
SCP24CW	680 g	12
SCP64CW	1814 g	6

SCP64CW

SCP24CW

SCP12CW

SCP6CW

StoreSafe

## Camwear Polikarbon Ölçü Kapları

- Dış kısmındaki kalıplı ölçek numaraları kırmızı olarak Amerikan standardına, mavi olarak metrik ölçü standardına göre uygulanmıştır, kolay ölçüm yapılmasını sağlar.
- Sağlam, kırılma direnci yüksek olan Camwear polikarbon yapısı sayesinde deforme olmaz ve her zaman doğru ölçüm yapmanızı sağlar.
- Kulpları kırılmaz özellikte ve sağlamdır.

Renk: Şeffaf (135).

Kişiselleştirme, gıdalar ile temas olmayan alanlarda mümkündür. Daha fazla bilgi ve sipariş için ilgili bölüme bakınız.



TÜRKİYE DEPOMUZDA  
BULUNAN STOK ÜRÜNLERİ & RENKLERİ  
100MCCW, 200MCCW: (135)

KOD	KAPASİTE	KUTU ADEDİ
25MCCW	225 mL (Kuru Ölçüm)	12
50MCCW	0,5 L	12
100MCCW	1 L	12
200MCCW	2 L	12
400MCCW	4 L	1



Ölçeklendirmeler, Kırmızı olarak Amerikan standardına, Mavi olarak metrik ölçü standardına göre uygulanmıştır.



## Masa Servisi



Camwear® Polikarbon Yemek Takımları

Versa Camcovers® Kapaklar

Camwear® Polikarbon Camcovers® Kapaklar

Size Özel Kişiselleştirme

Camwear® Polikarbon Sürahiler

Camwear® Polikarbonat Aliso®

Bar Bardakları, Kadehler ve Cam Tatlı Tabağı

Camlid® Bardak Kapakları

Camwear® Polikarbon Huntington®

& San Newport® Bardaklar

SAN Laguna® & Del Mar® Bardakları

SAN Colorware Bardakları

Camwear® Polikarbon Bardaklar & Camlits® İçecek Sürehileri

İçecek Dağıtıcıları, İçecek Kova & Kapakları Ve Kıvrımlı Kaseler®

Camwear® Polikarbon Şarap Kovaları, Punç Kaseleri & Vazolar

# Camwear® Polikarbon Yemek Takımları

**5** KIRILMAYA KARŞI 5 YIL  
HASAR GARANTİSİ

- Neredeyse kırılmayan Camwear polikarbon ürünleri pas, koku ve çiziklere karşı dayanıklıdır.
- Uzun süre kullanım için, salata ve yemek tabaklarının yüzeyi dokuludur.
- Okul, kafeterya, günlük bakım merkezleri ve sağlık kuruluşlarında kullanımı idealdir.

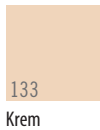

## Oval Tabaklar & Bölmeli Tabaklar



KOD	90SPCW	120CWP	93CW	HK93BCW
ÇAP	22,9 x (H) 4 cm	30,5 x 22,9 cm	22,9 cm	24,1 cm
AÇIKLAMA	Yuvarlak, Çorba Kaseleri	Oval, Düşük Kenar	Düşük Kenar	Düşük Kenar
KUTU ADEDİ	48	24	48	12

\*HK93BCW sadece Krem (133) renkte mevcuttur.

## Tabaklar



KOD	10CWNR	9CWNR	825CWNR	725CWNR	65CWNR	55CWNR
ÇAP	25,4 cm	22,9 cm	21 cm	18,4 cm	16,5 cm	14 cm
AÇIKLAMA	Düşük Kenar	Düşük Kenar	Düşük Kenar	Düşük Kenar	Düşük Kenar	Düşük Kenar
KUTU ADEDİ	48	48	48	48	48	48

## Kaseler



Opsiyonel kapak  
imkanı

KOD	10CW	10CWL	35CW	45CW	50CW	60CW	100CW	150CW
YAKLAŞIK KAPASİTE	278 mL	—	252 mL	150 mL	452 mL	322 mL	370 mL	494 mL
AÇIKLAMA	Kare Kase	10CW Kase için kapak kabı	Et Suyu Kabı	Meyve Kasesi	Komposto Kasesi	Greyfurt Kaseler	Komposto Kasesi	Kare Kase
KUTU ADEDİ	48	48	48	48	48	48	48	48
ŞEKİL	Kare	Kare	Yuvarlak	Yuvarlak	Yuvarlak	Yuvarlak	Yuvarlak	Üst/Yuvarlak Alt//Kare
DIŞ ÇAPI	10,2 x 10,2 cm	—	9,8 cm	11,7 cm	13,3 cm	15,2 cm	12,5 cm	Üst: 13,3 cm Alt: 6,4 x 6,4 cm
YÜKSEKLİK	4,8 cm	—	5,4 cm	3,3 cm	5,4 cm	4 cm	24,3 cm	5,7 cm

## Kupa & Fincan



KOD	75CW	96CW
YAKLAŞIK KAPASİTE	239 mL	288 mL
AÇIKLAMA	İstiflenebilir Kupa	Fincan
KUTU ADEDİ	48	48
MAKSİMUM ÇAP/YÜKSEKLİK	10,3* cm / 8 cm	10,6* cm / 9,5 cm
TAM BOY CAMRACK®	16C414	16C414

\* Maksimum çap ölçülerine kulplar dahildir.

## Isı Koruyucular



AÇIKLAMA	3 BÖLMELİ ALT KISIM VE KAPAK	ISI KORUYUCU ALT VE 22,9 CM TABAK İÇİN KAPAK
KUTU ADEDİ	6	6

HK93CW Krem (133) renkte mevcuttur.

HK39 Antik Beyaz (148) renkte mevcuttur.

HK93cw için Camcarrier® özel isteğe göre üretilmektedir. Ayrıntılı bilgi için Cambro Müşteri Hizmetlerini arayınız.

# Versa Camcovers® Kapaklar

Sıcak yiyeceklerinizi, geleneksel metal kapakların alternatifi olan şık ve etkili Versa Camcover ile sıcak servis edin.

Renkler: Fil Dişi (197), Granit Gri (191), Antik Parşömen (101).



- 149° C'ye kadar ısıya dayanıklıdır.
- Kolay tutma imkanı sağlayan kapaklar serin yapıdadır.
- Metal kapaklara göre hem daha hafif hem daha sessiz servis imkanı sağlar.
- Parlatma gerektirmeyen şık bir görünümü vardır.
- Yiyecekleri metal kapaklardan daha uzun süreli sıcak tutmaktadır.
- Mikrodalga fırında kullanılabilir Tabaklarınız için hangi Versa Camcover kapağının en uygun olduğunu belirlemek için web sitemizde Cambro Camcover kitapçığına bakınız ya da ölçü için tabaklarınızdan bir adet Cambro Müşteri Hizmetlerine örnek olarak gönderiniz.



## Kare Tabaklar için Camcovers Kapaklar

- Kare şekli ile popüler kare tabak tasarımlarına uyumludur.
- Geliştirilmiş servis güvenliği için tabağınızın altı, kapakların üzerine tam oturacak şekilde istiflenmektedir.
- Şık görünümü ile sessiz servis imkanı sağlar.



1111SQVS 27,9 cm  
Syracuse Quadra Tabaklarla Uyumludur  
1212SQVS 30,5 cm  
Syracuse Quadra Tabaklarla Uyumludur

855FVS 21,6 cm  
Oneida Sant' Andrea Fusion Tabaklar ile Uyumludur  
978SFVS 25 cm  
Oneida Sant' Andrea Fusion Tabaklarla Uyumludur

99SMVS 22,9 cm  
Steelite Metro/Quadro Tabaklar ile Uyumludur  
1111SMVS 27,9 cm  
Steelite Metro/Quadro Tabaklar ile Uyumludur

KOD	İÇ ÇAPI	DIŞ YÜKSEKLİK
<b>Kare</b>		
1111SQVS	20,26 cm	7,3 cm
1212SQVS	30,80 cm	7,0 cm
99SMVS	23,2 cm	6,67 cm
1111SMVS	20,26 cm	7,0 cm
855FVS	20,91 cm	7,0 cm
978SFVS	25,4 cm	7,0 cm
<b>Yuvarlak</b>		
68VS	16,5 cm	5,6 cm
86VS	21,0 cm	6,7 cm
91VS	23,2 cm	6,8 cm
913VS	24,9 cm	6,8 cm
95VS	23,7 cm	6,8 cm
99VS	24,3 cm	6,7 cm
911VS	24,6 cm	7,0 cm
100VS	25,4 cm	6,8 cm
103VS	25,9 cm	6,8 cm
105VS	26,2 cm	6,8 cm
106VS	26,4 cm	7,2 cm
1010VS	27,0 cm	6,8 cm
1012VS	27,3 cm	6,8 cm
1014VS	27,6 cm	6,8 cm
116VS	28,9 cm	8,1 cm
120VS	30,5 cm	7,3 cm
124VS	31,1 cm	7,3 cm

Kutu Adedi: 12



Mikrodalga fırında kullanılabilir!



Isıtmalı arabalar için mükemmeldir!



# Camwear® Polikarbon Camcovers® Kapaklar

## Camwear Polikarbon Camcovers Kapaklar

- Yiyecekler tekrar ısıtılmadan sıcaklığını ve lezzetini korur.
- Isıtılmalı arabalarda kullanıma uygundur.
- 99° C'ye kadar güvenli.
- Neredeyse kırılmaz polikarbon, ezilmez ve çizilmez.
- Hem daha hafif hem daha sessiz servis imkanı sağlar.
- Parlatmaya gerek olmadığı için iş gücü tasarrufu sağlar.

Renkler: Şeffaf (152), Kehribar (153), Krem (133), Gümüş (486).

Tabaklarınıza en uygun tabak kapağını seçmek için web sitemizde Cambro Ölçülendirme Rehberine bakınız ya da ölçü için tabaklarınızdan bir adet Cambro Müşteri Hizmetlerine örnek olarak gönderiniz.

Kişiselleştirme mevcuttur. Bilgi ve sipariş vermek için ilgili bölüme bakınız.



**TÜRKİYE DEPOMUZDA  
BULUNAN STOK ÜRÜNLERİ & RENKLERİ**

1202CW: (152)



KOD	İÇ ÇAPI	DIŞ YÜKSEKLİK	KUTU ADEDİ
806CW	21,4 cm	6,8 cm	12
900CW	23,2 cm	7,0 cm	12
901CW	23,7 cm	7,2 cm	12
905CW	24,1 cm	7,2 cm	12
909CW	24,8 cm	7,0 cm	12
9011CW	25,4 cm	7,3 cm	12
9013CW	25,4 cm	7,0 cm	12
1000CW	25,9 cm	6,8 cm	12
1005CW	26,8 cm	7,2 cm	12
1007CW	27,0 cm	7,0 cm	12
1013CW	27,5 cm	6,8 cm	12
1101CW	27,9 cm	6,8 cm	12
1202CW	30,8 cm	7,0 cm	12

# Size Özel Kişiselleştirme

Su bardaklarınızı, bar bardaklarınızı, sürahilerinizi ya da diğer servis ürünlerinizi logo ya da tasarımınızla kişiselleştirin. Tanıtımlarda, kişiselleştirdiğiniz bardak ürünlerinizi kullanın.

Yemek saklama ürünleri ayrıca, menü isimlerini belirlemek, yemek tarifleri için satırlar eklemek veya ürün kalitesini ve istikrarını sağlamak için birkaç dilde açıklamalarla kişiselleştirilebilir.



Kişiselleştirilebilen ürünler için bu simgeye bakınız.

## MASA SERVİSİ VE SAKLAMA ÜRÜNLERİNİN BASKILANMASI

**Minimum Adet:** 6 Kutu  
**Numune Üretim Süresi:**  
Onaylanmış grafiğin alınmasından sonra 7-10 iş günü  
**Baskı Alanı:** Her ürün üzerine baskı yapılabilir alan için: 6 mm ile 10 cm arası

## KİŞİSELLEŞTİRME ÜCRETLERİ (NET) Numune Ücreti:

\*\*\* (Numune faturasında bir kereye mahsus olmak üzere fatura edilir, ilk satın alma siparişinden kredi olarak düşülür)

**Klişe Ücreti:** \*\*\* (Numune faturasında bir kereye mahsus olmak üzere fatura edilir, ilk satın alma siparişinden kredi olarak düşülür)

**Kurulum Ücreti:** \*\*\* (Her bir sipariş için)

**Baskı Başına Ücretlendirme:** \*\*\* (Her bir yüzey için)

## NUMUNE NASIL SİPARİŞ EDİLİR

### 1. Numune Talep Edin

Numune talebinizi tamamlamak ve Cambro'ya bildirmek için yerel Cambro temsilcinizle irtibata geçin.

### 2. Grafiği Sağlayın

Grafiği, bitmiş bir şekilde ve sadece dijital formatta gönderin. Tamamlanmış numune istek formu, grafik gönderilmeden önce Cambro'ya iletilmelidir. Eğer grafik tamamlanmamış ise grafik destek birimlerimiz saat başı \*\*\* ücreti ile yardım sağlayacaktır.

### 3. Grafiği Gönderin

Hazırlanmış olduğunuz grafiği Cambro temsilcinize ya da doğrudan Cambro'nun [letsgetpersonal@Cambro.com](mailto:letsgetpersonal@Cambro.com) adresine gönderebilirsiniz. E-mailinizin konusuna logo ismini yazın ve ad-soyad / firma adı gibi iletişim bilgilerinizi belirtin.

**Dosya Boyutları:** %100 üretim ebatlarında, 300dpi çözünürlükte olmalıdır.

**Dosya Türü:** Adobe® Illustrator®, Photoshop®.

**Dosya formatı:** jpeg, tiff ve eps. Ya da dijital tasarımınızı: CAMBRO OZAY - Müşteri Hizmetleri Dikkatine: Gebze Plastikçiler Organize Sanayi Bölgesi 12. Cadde 111. Sokak 41400 Gebze / Kocaeli / Türkiye.

### 4. Tasarımınızla ilgili sorular için

Tel: (49)7022-90-100-0;  
İrlanda Tel: 1800 509 046; Kuzey İrlanda ve Birleşik Krallık için  
Tel: 0800 587 0057 ya da  
Faks: (49)7022-90-100-19.

### 5. Numune Onayı

Onaylanmış numune belgesi, siparişler verilmeden önce Cambro'ya fakslanmalıdır. Bu form her numune ile sağlanmaktadır.

\*\*\* Ücretlendirme için Cambro yetkiliniz ile görüşün.



## AŞAĞIDAKİ STANDART BASKI RENGKLERİNDEN HER HANGİ BİRİNİ SEÇİNİZ

Katalog basım işleminden dolayı gösterilen renkler gerçekçi olmayabilir.



Kırmızı



Sarı



Açık Mavi



Koyu Mavi



Yeşil



Turuncu



Eflatun



Siyah



Beyaz



Gri



Altın Sarısı



Gümüş

# Camwear® Polikarbon Sürahiler

- Neredeyse kırılmaz Camwear polikarbon dan yapılmıştır.
- Kolay tutuş sağlar ve hafiftir.
- Harici buz kontrollü konturlu ağız yapısı ve akıtma ağızı ile dökümleri azaltır.
- Oluklu taban yapısı tamamen ve hijyenik olarak kurumayı sağlamaktadır.

Renk: Şeffaf (135). P600CW ayrıca Kehribar (153) renginde de mevcuttur.

Kapasiteler, sürahi ağızına kadar hesaplanmıştır.

Kişiselleştirme mevcuttur. Bilgi, sipariş ve fiyatlar için ilgili bölüme bakınız.

PC34CW S Yalnızca İç İç Geçebilen Sürahi U.S. D 682,002 S patentleri kapsamındadır.



**TÜRKİYE DEPOMUZDA  
BULUNAN STOK ÜRÜNLERİ & RENKLERİ**

P34CW, P34LCW, PC64CW: (135)

**P600CW, P480CW ve P320CW**

Sanayi standartlarındadır. Dengeyi sağlamak için olan geniş tabanı dökülmeyi önler.



**PL60CW**

Laguna® Sürahi, çizikleri saklayan çekiçlenmiş dokuya sahiptir. Tasarımı Laguna bardaklar ile uyumlu yapıdadır. Sıvıları ön taraftan akıtma ya da buz ve sıvıları birlikte yan taraflardan akıtma imkanı sağlamaktadır.



KOD	P320CW	P480CW	P600CW	P60CW	PL60CW
KAPASİTE	0,95 L	1,4 L	1,8 L	1,8 L	1,8 L
AĞIZ DAHİL YÜKSEKLİK (CM)	17	20	20,5	23	20
TUTACAK DAHİL ÇAPI (CM)	14,5	16	17	18,5	17

Kutu Adedi: 6

**PE600CW**

Ekonomik Polikarbon Sürahi. Hafif olarak tasarlanmıştır. Sıvıları ön taraftan akıtma ya da buz ve sıvıları birlikte yan taraflardan akıtma imkanı sağlamaktadır.

**P64CW**

Konik tasarımı ile dökümleri engeller.

**PC64CW**

Üç pozisyonlu kapağı, buzları süzebilir, sıvıları akıtır ya da içindikileri korur.

**PC34CW**

Çizikleri gizleyen buzlu tasarıma sahip İç İç Geçebilen Sürahi ve Kapak.\*

**P34CW**

Yalnızca İç İç Geçebilen Sürahi.  
**P34LCW**  
Yalnızca İç İç Geçebilen Kapağı.

\*Üç seviyeli kapak buz sürahi içerisinde tutabilir, sıvının kolay dökülmesini sağlayabilir veya kapanarak içindikileri koruyabilir.



KOD	PE600CW	P64CW	PC64CW	PC34CW	P34CW	P34LCW
KAPASİTE	1,8 L	1,9L	1,9L	1 L	1 L	—
AĞIZ DAHİL YÜKSEKLİK (CM)	20	23,5	24,8 kapak dahil	19,05 kapak dahil	16,8	5,11
TUTACAK DAHİL ÇAPI (CM)	18,7	18,5	18,5	17	17	11,4

Kutu Adedi: 6

# Camwear® Polikarbonat Aliso® Bar Bardakları, Kadehler ve Cam Tatlı Tabağı

Aliso Bar Bardakları, cam bardağın görüntüsüne, ağırlığına ve parlaklığına benzemektedir. Aliso Bar Bardakları, modern görüntüsü ile günlük akşam yemekleri, açık hava faaliyetleri ve havuz başı hizmetleri için iyi bir seçim teşkil etmektedir.

- Bar bardaklarının, dengeyi sağlamak için geniş ve ağır tabanları vardır.
- Tabanları hızla temizlenme ve kurulanmaya uygun tasarlanmıştır.
- Termal şok hasarlarını düşünmeksizin bar bardaklarını soğutabilir ya da dondurabilirsiniz.

Renk: Şeffaf (135).

Kapasiteler, bardak ağzına kadar hesaplanmıştır.

Kişiselleştirme mevcuttur. Bilgi, sipariş ve fiyatlar için üst bölümlere bakınız.



TÜRKİYE DEPOMUZDA  
BULUNAN STOK ÜRÜNLERİ & RENKLERİ  
BWB16CW, BWP14CW, BWW10CW: (135)



KOD	BWM10CW	BWW10CW	BWP14CW	BWB16CW	GB850CW	GB1200CW	DG3CW*
AÇIKLAMA	Martini	Şarap	Pilsner Bira	Bira Bardağı	Kadeh	Kadeh	Tatlı Bardağı
MAKSİMUM ÇAP	12,2 cm	7,5 cm	8,3 cm	12,1 cm	7 cm	7 cm	5,8 cm
MAKSİMUM YÜKSEKLİK	17,5 cm	17,1 cm	24,3 cm	15,9 cm	15,9 cm	19,4 cm	7,7 cm
TAM BOY CAMRACK®	95638	255638	255958	165638	365534	365738	495318
BARDAK AĞZINA KADAR KAPASİTE	310,5 mL	310,5 mL	458,4 mL	473 mL	266 mL	378 mL	100 mL
KUTU ADEDİ	12	24	24	12	24	24	72

\*Yalnızca kutu halinde siparişi mümkündür.

# Cambro® Büyük Boy Bardaklar

Cambro Bardakları camın görünüşü ve dokunuşu özelliğini taşır, aynı zamanda kırılmaya dayanıklı plastiğin tasarrufunu ve hafifliğini sağlar. Bu bardaklar, camdan %50 daha hafiftir ve servis elemanlarının içecek taşınması ve servis yapmasını kolaylaştırır. Cambro Bardakları cam bardaklardan ortalama %33 daha

ucuzdur. Daha az kırılma, daha düşük yeni bardak masrafı ve kırık camları toplamak için daha az zaman demektir.

Tüm bardaklarımız kolay istifleme için yerleştirme, taşıma ve depolama özelliği taşır, ayrıca bulaşık makinesinde yıkanabilirler.

Hizmet seçeneklerinizi çoğaltın!

Restoranlar, hastaneler ve okullar tarafından beğenilen Cambro Bardakları kırılma endişesi olmadan camın üst düzey kalitesini istediğiniz her yer için idealdir.

Zarif tasarımlarımız, açık hava yemek hizmetleri ve tatil yerleri kullanımı için idealdir. Her ihtiyacınız için mükemmel bir Cambro Bardağı vardır.

## Zarif Tasarım



**HUNTINGTON®**  
Zarif Tasarım, Kırılmaz



**LAGUNA®**  
Çekiçlenmiş Doku



**NEWPORT®**  
Oluklu Tasarım



**DEL MAR®**  
Çatlaklı Cam Görünümü

## TAVSİYE EDİLEN KULLANIM ALANLARI:

Havuz Başı Servisi, Açık Hava Yemekleri, Catering, Barlar, Oda Servisi, Oteller & Tatil Köyleri, Düğünler, Kurumsal Etkinlikler, Golf Kulüpleri, Deniz Kenarı Restoranları ve Eğlence Parkları.

## Çok Amaçlı Kullanım



**COLORWARE**  
Değer Katan Bardaklar



**CAMWEAR® POLİKARBON**  
Neredeyse Kırılmaz



**KİŞİSELLEŞTİRME**  
Tüm büyük boy bardaklarda mevcuttur



## Camrack® IceExpress Buz Doldurma Ünitesi

- Banket kurulum süresini büyük bir farkla azaltır.
- Tek seferde 25 bardak buz ile doldurulabilir.
- Kırılma ve kirlenme riskini azaltır.
- Buzlar, dökülmeden doğrudan bardakların içine boşalır.

Ayrıntılı bilgi için Camrack® Bölümüne bakınız.



Kurumunuzun reklamını yapmak adına logonuzu ekleyin ve müşteri sadakati edinin. Detaylar için kişiselleştirme sayfasına bakınız.

# Camlid® Bardak Kapakları



- Tek kullanımlık kapaklar Newport, Laguna ve Colorware bardaklara tam uyumluluk sağlar ve dökülmeyi önler.
- Çocukların içecekleri için kullanılan tek kullanımlık kaplar atık miktarını azaltarak, çevre dostu çözümler sağlar.
- Tekrar kullanılabilen bardaklar tek kullanımlık çocuk içecekleri için tasarlanmış bardakların yerine işletmeleri daha fazla maliyetten kurtarır.

- Bu bardaklar şeffaf renkte olup içindekini gösterir niteliktedir.
- Kapak gerektiren bardaklar işçiler için kullanıma uygundur.
- Kapaklarda bardaklara ait kod baskısı olup eşleştirmeyi kolaylaştırır.
- Pipet kullanımı için çapraz yuvalar bulunmaktadır.
- Bardaklar logo ya da diğer tasarımlarla kişiselleştirilebilir.

Yalnızca kutu halinde siparişi mümkündür.



## Colorware Bardaklar için Tek Kullanımlık Kapaklar



KAPAK KODU	CLI6	CL900P	CL950P
UYUMLU BARDAKLAR	500P / 500P2	900P / 900P2	950P / 950P2
BARDAK KAPASİTESİ	154 mL	287 mL	290 mL
KUTU ADEDİ	1,000	1,000	1,000

Renk: Yarı Saydam (190).

## Laguna® Bardaklar için Tek Kullanımlık Kapaklar



KAPAK KODU	CLLT6	CLLT8	CLLT10	CLLT12
UYUMLU BARDAKLAR	LT6	LT8	LT10	LT12
BARDAK KAPASİTESİ	177,4 mL	236,6 mL	295,7 mL	354,9 mL
KUTU ADEDİ	1,500	2,000	1,000	1,000

Renk: Yarı Saydam (190).

## Newport® Bardaklar için Tek Kullanımlık Kapaklar



KAPAK KODU	CLNT5	CLNT8	CLNT10	CLNT12
UYUMLU BARDAKLAR	NT5	NT8	NT10	NT12
BARDAK KAPASİTESİ	189 mL	228 mL	300 mL	373 mL
KUTU ADEDİ	1,500	1,000	1,000	1,000

Renk: Yarı Saydam (190).

# Camwear® Polikarbon Huntington® & San Newport® Bardaklar

## Huntington Bardakları

- Yüksek yenileme maliyeti olmaksızın, cam hissi veren zarif bir görüntüye sahiptir.
- Neredeyse kırılmaz polikarbon dan yapılmıştır.
- Hafiftir.
- Girintileri sayesinde üst üste yerleştirildiğinde yapışmaz.
- Üç taraftaki alt giderler ile yıkamayı ve kurulumayı kolaylaştırır.

Renkler: Gök Mavisi (196), Şeffaf (135).

Kapasiteler, bardak ağzına kadar hesaplanmıştır.

Kişiselleştirme mevcuttur. Bilgi ve sipariş için ilgili bölüme bakınız.

Huntington Bardakları U.S. D 386,047.  
Patentleri kapsamındadır.



KOD	HT5CW	HT8CW	HT10CW	HT120CW	HT12CW	HT14CW	HT16CW	HT22CW
MAKSİMUM ÇAP	6,0 cm	6,8 cm	7,1 cm	7,6 cm	8,6 cm	8,3 cm	8,4 cm	8,9 cm
MAKSİMUM YÜKSEKLİK	9,0 cm	11,3 cm	12,2 cm	12,8 cm	9,5 cm	12,4 cm	14 cm	17 cm
TAM BOY Camrack®	49S318	36S418	36S434	25S434	25S418	25S434	25S534	25S638
BARDAK AĞZINA KADAR KAPASİTE	148 mL	237 mL	296 mL	355 mL	355 mL	414 mL	473 mL	652 mL
KUTU ADEDİ	36	36	36	36	36	36	36	36

## Newport Bardaklar

- Oluklu tasarımı, yarıları ile cam bardağın kaliteli görünümü ve uygun maliyetli plastik özelliği taşır.
- Etkilere dayanıklı SAN plastik, çatlama ya da kırılmalara dayanıklıdır.
- Girintileri sayesinde üst üste yerleştirildiğinde yapışmaz.
- Sani-Rim kenarı sağlıklı bir içiş sunar.

Renkler: Şeffaf (152), Pembe (409),  
Kehribar (153), Kayrak Taşı Mavisi (401).

Kapasiteler, bardak ağzına kadar hesaplanmıştır.

Kişiselleştirme mevcuttur. Bilgi ve sipariş için ilgili bölüme bakınız.

SAN içerisindeki sıvılar 85° C'yi geçmemektedir.



KOD	NT5	NT8	NT9	NT10	NT12	NT14	NT16	NT20
MAKSİMUM ÇAP	6,4 cm	6,8 cm	8,3 cm	7,1 cm	7,6 cm	7,9 cm	8,3 cm	8,7 cm
MAKSİMUM YÜKSEKLİK	9,4 cm	10,2 cm	8,4 cm	11,6 cm	13 cm	12,7 cm	14,6 cm	16,5 cm
TAM BOY CAMRACK®	36S318	36S418	25S318	36S434	25S434	25S434	25S534	25S638
BARDAK AĞZINA KADAR KAPASİTE	189 mL	228 mL	275 mL	300 mL	373 mL	414 mL	485 mL	650 mL
KUTU ADEDİ	36	36	36	36	36	36	36	36

# SAN Laguna® & Del Mar® Bardakları

## Laguna Bardakları

- Çekiçlenmiş görünümü ile su lekeleri ve çizikleri gizler.
- Etkilere dayanıklı SAN malzemesi kullanılarak yapılmıştır.
- Hafif ve kolay taşınabilir.

Renkler: Şeffaf (152), İspanyol Yeşili (427).

Kapasiteler, bardak ağzına kadar hesaplanmıştır.

Kişiselleştirme mevcuttur. Bilgi, sipariş ve fiyatlar için ilgili bölüme bakınız.

Laguna Bardakları aşağıda belirtilen ABD patenti kapsamındadır. U.S. Patent D 405,319.

SAN içerisindeki sıvılar 85° C'yi geçmemektedir.



KOD	LT6	LT8	LT10	LT12	LT14	LT16	LT22
MAKSİMUM ÇAP	6,3 cm	6,9 cm	7,4 cm	7,9 cm	8,3 cm	8,4 cm	9,3 cm
MAKSİMUM YÜKSEKLİK	10,7 cm	10,9 cm	12,1 cm	12,7 cm	13,1 cm	14 cm	15,4 cm
TAM BOY CAMRACK®	36S418	36S418	36S434	25S434	25S434	25S534	16S534
BARDAK AĞZINA KADAR KAPASİTE	177,4 mL	236,6 mL	295,7 mL	354,9 mL	414 mL	473,2 mL	650,6 mL
KUTU ADEDİ	36	36	36	36	36	36	36

## Del Mar Bardakları

- Çatlak görünümü olup hafif plastik malzemesinden yapılmıştır.
- Kalın dayanıklı tabanı ve yuvarlanmış kenarları ile sabitlik sağlar.
- Etkilere dayanıklı SAN plastikten yapılmıştır.

Renkler: Şeffaf (152), Yakut Kırmızısı (156), Safir Mavisi (608), Açık Kehribar (609).

Kapasiteler, bardak ağzına kadar hesaplanmıştır.

Kişiselleştirme mevcuttur. Bilgi ve sipariş için ilgili bölüme bakınız.

Del Mar Bardakları aşağıda belirtilen ABD patenti kapsamındadır. U.S. Patent D 405,319.

SAN içerisindeki sıvılar 85° C'yi geçmemektedir.



KOD	D8	D12	D14	D16	D24
MAKSİMUM ÇAP	6,7 cm	7,5 cm	8,3 cm	7,8 cm	8,7 cm
MAKSİMUM YÜKSEKLİK	10,6 cm	12,0 cm	8,3 cm	15,1 cm	16,8 cm
TAM BOY CAMRACK	36S418	25S434	25S318	25S534	25S638
BARDAK AĞZINA KADAR KAPASİTE	237 mL	355 mL	414 mL	473 mL	710 mL
KUTU ADEDİ	36	36	36	36	36



## SAN Colorware Bardakları & Coca-Cola® Bardakları

- Klasik değerdeki bardaklar günlük kullanıma uygundur.
- Dokulu dış yüzeyi ile çizilmelere karşı dayanıklıdır.
- Etkilere dayanıklı SAN malzemesi kullanılarak yapılmıştır.
- İç içe istifleme olanağı saklama koşullarında kolaylık sağlar.
- Sani-Rim kenarı sağlıklı bir içiş sunar.

**Renkler:** Pembe (409), Kayrak Taşı Mavisini (401), Şeffaf (152), Kehribar (153), Yakut Kırmızısı (156).

Kapasiteler, bardak ağızına kadar hesaplanmıştır.

Kişiselleştirme mevcuttur. Bilgi ve sipariş için ilgili bölüme bakınız.

SAN içerisindeki sıvılar 85° C'yi geçmemektedir.



KOD (72 KUTU)	500P	800P	900P	950P	1200P	1600P	2000P	—
KOD (24 KUTU)	500P2	800P2	900P2	950P2	1200P2	1600P2	2000P2	3200P2
MAKSİMUM ÇAP	5,7 cm	6,7 cm	8,1 cm	7,0 cm	7,5 cm	8,0 cm	8,6 cm	10 cm
MAKSİMUM YÜKSEKLİK	9,2 cm	10,2 cm	8,25 cm	11,1 cm	13,2 cm	14,6 cm	16,5 cm	18,4 cm
TAM BOY CAMRACK®	49S318	36S418	25S318	36S418	25S434	25S534	25S638	16S738
BARDAK AĞZINA KADAR KAPASİTE	154 mL	231 mL	287 mL	290 mL	373 mL	485 mL	650 mL	976 mL
P KOD-KUTU ADEDİ	72	72	72	72	72	72	72	—
P2 KOD-KUTU ADEDİ	24	24	24	24	24	24	24	24

### Coca-Cola® Bardaklar

- Colorware Bardaklar üzerinde beyaz Coca-Cola amblemi bulunmaktadır.
- Sadece Coca-Cola müşterilerine yiyecek hizmeti için mevcuttur.

**Renkler:** Şeffaf (152).

Coca-Cola Logosu sadece Beyaz renkte basılabilir.

Bu ticari markalı ürünler perakende satılmaz ve dağıtımını sadece Coca-Cola kökenli müşterilere yiyecek hizmeti için mümkündür.

SAN içerisindeki sıvılar 85° C'yi geçmemektedir.



KOD	20CC	32CC
MAKSİMUM ÇAP	8,6 cm	10 cm
MAKSİMUM YÜKSEKLİK	6,4 cm	7,3 cm
TAM BOY CAMRACK	25S638	16S738
BARDAK AĞZINA KADAR KAPASİTE	650 mL	976 mL
KUTU ADEDİ	72	24

# Camwear® Polikarbon Bardaklar & Camlitters® İçecek Sürehileri

## Camwear Polikarbon Bardakları

- Cam görüntüsü ve hissi veren neredeyse kırılmaz polikarbon yapılmıştır.
- Dokulu dış yüzeyi ile çizilmelere karşı dayanıklıdır.
- Düz iç yüzeyi ile kolay temizlik sağlar.
- Sani-Rim kenarı sağlıklı bir içiş sunar.

Renkler: Şeffaf (152).

Kapasiteler, bardak ağzına kadar hesaplanmıştır.

Kişiselleştirme mevcuttur. Bilgi ve sipariş için ilgili bölüme bakınız.



KOD	500CW	800CW	850CW	950CW	1200CW	1600CW
MAKSİMUM ÇAP	5,7 cm	6,7 cm	8,6 cm	7,0 cm	7,5 cm	7,9 cm
MAKSİMUM YÜKSEKLİK	9,2 cm	10,2 cm	9,7 cm	11,1 cm	13,2 cm	14,6 cm
TAM BOY CAMRACK®	49S318	36S418	25S418	36S418	36S434	25S534
BARDAK AĞZINA KADAR KAPASİTE	160 mL	237 mL	269 mL (grubościenne)	284 mL	384 mL	503 mL
KUTU ADEDİ	48	48	48	48	48	48

## Camwear Polikarbon Camlitter İçecek Sürehileri

- Büfelerde ya da masalarda meyve suyu veya şarap sunumu için idealdir.
- Neredeyse kırılmaz Camwear polikarbon ezilmez ve çizilmez. Hafiftir.
- Camlitters dökülmeyi engelleyen düz kapakları ile satılır.
- Dökme kapağı, rahat sunum sağlayan ve içindekini koruyan bir yapıya sahiptir. Ayrıca sipariş edilir.

Renk: Şeffaf (135).

Kapak Rengi: Beyaz (148).

Dökme Kapakları NFS listesine dahil değildir.



KOD	KAPASİTE	YÜKSEKLİK
Camlitters, kapaklar ile tamamlanır: (WW1000L, WW250L)		
WW1500CW	1,5 l	25,4 cm
WW1000CW	1 l	24,8 cm
WW500CW	0,5 l	20,0 cm
WW250CW	0,25 l	15,9 cm
Kapaklar		
WW1000LS	(Dökme destekli 1,5 L, 1 L, ve 0,5 L kapaklarla uyumludur)	
WW1000L	(1,5 L, 1 L ve 0,5 L kapaklarla uyumludur)	
WW250L	(0,25 L kapakla uyumludur)	
Kutu Adedi: 12	Dökme Kapağı ayrıca sipariş edilmelidir.	



WW1000L



WW1000LS



# İçecek Dağıtıcıları, İçecek Kova & Kapakları Ve Kıvrımlı Kaseler®

## 21 L İçecek Dağıtıcıları

- Konsantrre içecekleri karıştırmak ve servis etmek için mükemmel bir seçimdir.
- Standart ve metrik ölçümler dağıtıcının üzerinde basılmıştır.
- Etkilere karşı dayanıklı polietilen yapısı -40° C ile 70° C arasındaki sıcaklıklara karşı dayanıklıdır.

Renk: Beyaz (148).

Kişiselleştirme mevcuttur. Bilgi ve sipariş için ilgili bölüme bakınız.



KOD	KAPASİTE
DSPR6	21 L

Kutu Adedi: 1

DSPR6  
Kapasite: 21 L



## İçecek Kova & Kapaklar

- Geniş, çok amaçlı, 21 L kapasite, karıştırmaya, saklama ve taşıma için idealdir.
- Dayanıklı polietilen yapısı ile 40° C ile 70° C arasındaki sıcaklıklara ve lekelenmelere karşı dayanıklıdır.
- Tam oturan kapağı ayrıca satılmaktadır.



KOD	KUTU ADEDİ
PWB22	6
RFSC12 (kapak)	6

Renk: Beyaz (148).

StoreSafe

Tüm ölçülendirmeler yaklaşıkktir.



## Kıvrımlı Kaseler

- Sıcak ya da soğuk yemekler, tatlılar, mezeler ya da meyveler için idealdir.
- Büfelerde tabaklar ya da yığınların üstüne yerleştirilebilir.
- Neredeyse kırılmaz Camwear polikarbon ya da kırılmaya dayanıklı SAN olarak mevcuttur.

Renkler:

SRB5CW ve SRB13CW bulunduğu renkler:

Şeffaf (135), Siyah (110), Beyaz (148).

SRB5 ve SRB13 bulunduğu renkler:

Şeffaf (152), Siyah (110), Beyaz (148).



CLSRB5 Tek kullanımlık kapak NSF listesinde değildir.



Tek kullanımlık kapağı mevcuttur



SRB13CW

SRB5CW

KOD	KAPASİTE	KUTU ADEDİ
Camwear Polikarbon		
SRB5CW	148 mL	24
SRB13CW	384 mL	24
SAN		
SRB5	148 mL	24
SRB13	384 mL	24
Tek Kullanımlık Kapak		
CLSRB5	—	1,000

Tek Kullanımlık Kapak Rengi: Şeffaf (152).

# Camwear® Polikarbon Şarap Kovaları, Punç Kaseleri & Vazolar

## Şarap Kovaları

- Şarap ya da şampanyaları soğuk muhafaza eder.
- Sağlam Camwear polikarbon, çatlamaz ve kırılmaz bir yapıya sahip olup temizlenmesi kolaydır.
- Krom standı masa yanı serviste alan tasarrufu sağlar.

Renk: Şeffaf (135).  
Stant Renk: Krom (136).

Kişiselleştirme mevcuttur. Bilgi ve sipariş için ilgili bölüme bakınız.



KOD	ÖLÇÜLER Ç (ÇAP) x Y
Kova	
WC100CW	20,3 x 23,2 cm
WC100CWNH (kulpsuz)	20,3 x 22,9 cm
Stant	
WCS30	—
Kutu Adedi: 1	



WC100CW



WC100CWNH

WCS30

## Çakıl Taş Altlıklı Punç Kaseleri

- Partiler, düğünler ve resepsiyonlar için mükemmeldir.
- Neredeyse kırılmaz Camwear polikarbon yapılmıştır.
- Çekici çakıl taş görünümü dış yüzeyi çizilmelere karşı dayanıklı ve düz iç yüzeyi kolay temizlenebilir özelliktedir.

Renk: Çakıl Taşı (176).

Kapasiteler, bardak ağzına kadar hesaplanmıştır.

Kişiselleştirme yoktur.



KOD	İÇ ÇAP	YAKLAŞIK KAPASİTE.	KUTU ADEDİ
PPB15	38,1 cm	10,6 l	1
PPB18	45,7 cm	19,1 l	1
PPB23	58,4 cm	37,8 l	1

## Vazolar

- Yemek odaları, kafeterya masaları ve hasta ya da otel odaları servis tepsileri için idealdir.
- Neredeyse kırılmaz Camwear polikarbon yapılmıştır.
- Taze gül ya da renkli yapay çiçekler konulur.

Renkler: Şeffaf (135), Beyaz (148).



Beyaz (148)

Şeffaf (135)



KOD	AÇIKLAMA	KUTU ADEDİ
BV6CW	15,24 cm Vazo	12



## Yemek Sunumu



- Meze Kapları & Servis Tabakları
- Showfest® Meze Kaseleri & Tepsiler
- Camwear® Polikarbon Kaseler
- Çan Şekli, Ekonomik & Fiberglas Kaseler
- Camwear® Polikarbon Teşhir Kapakları & Tepsiler
- Yiyecek Kapları ve Kepeçler
- Camwear® Polikarbon Servis Kaşıkları, Maşalar & Yüksek Isıya Dayanıklı Kaşık Ve Spatulalar
- Lugano® Maşalar
- Camwear® Polikarbon Baharatlık / Serpiştiriciler & sos Kavanozları

# Meze Kapları & Servis Tabakları

- Mezelerinizi ekonomik bir fiyata, modern tarzda tek bir kapta hazırlayın.
- Yemek ve servis tabakları SAN kullanılarak yapılmış, lekelenmeye ve kırılmaya dayanıklıdır.
- Süpermarketlerdeki tezgah, sandviç mağazaları, büfe ve hazır yiyecek sunan yerler için idealdir.
- Kulplu kapakları, kristal saydamlığındaki neredeyse kırılmaz Camwear® polikarbonattan yapılmıştır.

**Kap & Servis Tabakları Renkleri:** Şeffaf (152), Siyah (110), Beyaz (148), Kırmızı (404).

**Meze Kapları Kapak Renkleri:** Şeffaf (135).

Meze Kapları aşağıdaki patentler dahilindedir; U.S. Patents D 504,283 S, D 503,871 S & D 494,419 S. Tarak Desenli Yiyecek Servis Kapakları U.S. Patent D 509,705 S. kapsamındadır.



**TÜRKİYE DEPOMUZDA  
BULUNAN STOK ÜRÜNLERİ & RENKLERİ**

DC10, DC5: (110)



Hazırlama, istifleme, saklama ve servis hepsi bir arada.



İç içe konulabilme özelliği sayesinde yer kazandırır.



Şeffaf kapakları ile gıdalar arası etkileşimi engelleyerek yiyeceklerin tazeliğini korur ve bakteri üretmesini engeller.



Kapaklar, aynı zamanda masa üstünde ya da vitrinde ekstra yüksekliğe ihtiyaç duyduğunuzda yükseltici olarak kullanılabilir.



İsrafi önlemek ve sunumda farklılık yaratmak için kapağı kabın içine ters olarak da yerleştirebilirsiniz.

## Kaplar & Servis Tabakları

KOD	DC5	DC10	DP15
AÇIKLAMA	Kap	Kap	Servis Tabacağı
ÖLÇÜLER E x B x Y	17,5 x 26 x 8 cm	26,5 x 33,5 x 8 cm	40 x 30,5 x 5,5 cm
YAKLAŞIK KAPASİTE	2 L	4,6 L	3,2 L

Kutu Adedi: 6

## Kapaklar

KOD	DCC5 DC5'e uyumludur	DCC10 DC10'a uyumludur
ÖLÇÜLER E x B x Y	15 x 23,8 x 3,5 cm	24 x 31 x 3,5 cm
YAKLAŞIK KAPASİTE	0,85 L	1,9 L

Kutu Adedi: 6



# Showfest® Meze Kaseleri & Tepsiler

- Soğuk yiyecek, büfe ve salata malzemelerinin saklanması için uygundur.
- Darbeye, lekeye, kırılmaya ve çatlamaya karşı dayanıklı SAN ile üretilmiştir.
- Teşhir alanını en güzel şekilde sunmak adına çeşitli renk ve boyutlarda mevcuttur.

Renkler: Siyah (110), Beyaz (148).

Kişiselleştirme yoktur.

Üçgen tepsiler U.S. Patent D 419,364 dahildir.



**TÜRKİYE DEPOMUZDA  
BULUNAN STOK ÜRÜNLERİ & RENKLERİ**

SFG1012, SFG1015: (110), (148)  
SFG1220: (110)



## Taraklı Desenli Oval



KOD	SFV1015
ÖLÇÜLER E x B x Y	25,4 x 38 x 5 cm
YAKLAŞIK KAPASİTE	2,8 L
Kutu Adedi:	6

## Taraklı Desenli Dikdörtgen



KOD	SFR1012
ÖLÇÜLER E x B x Y	25,4 x 31,8 x 7,6 cm
YAKLAŞIK KAPASİTE	4,3 L
Kutu Adedi:	6



## Sekizgen



KOD	SFG1012	SFG1015	SFG820	SFG1220
ÖLÇÜLER E x B x Y	25,4 x 30,5 x 5 cm	25,4 x 38 x 5 cm	20,3 x 50,8 x 5 cm	30,5 x 50,8 x 5 cm
YAKLAŞIK KAPASİTE	2,8 L	3,3 L	3,7 L	5,8 L
Kutu Adedi:	6	6	6	6

## Üçgen



KOD	SFT1010	SFT1212	SFT1515
ÖLÇÜLER E x B x Y	25,4 x 30,5 x 6,4 cm	30,5 x 38 x 6,4 cm	38 x 50,8 x 6,4 cm
YAKLAŞIK KAPASİTE	1,9 L	2,8 L	4,2 L
Kutu Adedi:	6	6	6

# Camwear® Polikarbon Kaseler

## Çakıl Taşı Görünümlü Yuvarlak Kaseler

- Zarif bir görünüm için dokulu dış yüzeye ve kolay temizleme için düz iç yüzeye sahiptir.
- Uzun yıllar güvenli servis için neredeyse kırılmaz Camwear Polikarbon malzemeden yapılmıştır.
- Meyve, salata, atıştırmalık yiyecekler ve tatlılar için uygundur.

Renk: Çakıl Taşı (176).

Kapasite, kase ağzına kadar hesaplanır.



## Çizgili Kaseler

- Özel tasarımı modern görüntüsü ile etkileyici sunumlar için uygundur.
- Cam gibi kırılmayan, neredeyse kırılmaz Camwear polikarbon yapılmıştır.
- Kaseler dayanıklı ve hafiftir. Akrilik gibi çatlamaz.
- Meyve, salata, atıştırmalık yiyecekler ve tatlılar için uygundur.

Renkler: Şeffaf (135), Siyah (110), Beyaz (148)\*\*.

\*\* Çizgili Dikdörtgen Kaseler, Beyaz (148) renkte mevcut değildir.

Kapasite, kase ağzına kadar hesaplanır.



## Çakıl Taşı Görünümlü Yuvarlak Kaseler

KOD	PSB6	PSB8	PSB10	PSB12
İÇ ÇAPI	15,2 cm	20,3 cm	25,4 cm	30,5 cm
YAKLAŞIK KAPASİTE	556 mL	1,7 L	3,0 L	5,5 L
KUTU ADEDİ	12	12	12	12

Renk: Çakıl Taşı (176).



## Çakıl Taşı Görünümlü Yuvarlak Kaseler



KOD	PSB15	PSB18	PSB23
İÇ ÇAPI	38,1 cm	45,7 cm	58,4 cm
YAKLAŞIK KAPASİTE	10,6 L	19,1 L	37,8 L
KUTU ADEDİ	4	4	4

Renk: Çakıl Taşı (176).

## Çizgili Dikdörtgen Kaseler



KOD	RSB912CW	RSB1014CW	RSB1419CW
DIŞ ÖLÇÜLER	22,9 x 30,8 cm	27,3 x 37 cm	36,2 x 49,2 cm
YAKLAŞIK KAPASİTE	2,7 L	4,7 L	11,3 L
KUTU ADEDİ	12	4	4

Çizgili Dikdörtgen Kaseler, Beyaz (148) renkte mevcut değildir.

## Çizgili Yuvarlak Kaseler



KOD	RSB6CW	RSB8CW	RSB10CW	RSB12CW
İÇ ÇAPI	15,2 cm	20,3 cm	25,4 cm	30,5 cm
YAKLAŞIK KAPASİTE	564 mL	1,6 L	3,0 L	5,5 L
KUTU ADEDİ	12	12	12	12



KOD	RSB15CW	RSB18CW	RSB23CW
İÇ ÇAPI	38,1 cm	45,7 cm	58,1 cm
YAKLAŞIK KAPASİTE	10,6 L	19,1 L	37,8 L
KUTU ADEDİ	4	4	4

# Çan Şekilli, Ekonomik & Fiberglas Kaseler

## Çakıl Taşı Görünümlü Çan Şekilli Camwear® Polikarbon Kaseler

- Meyve ve salata sunumları için mükemmeldir.
- Cambro'nun geleneksel Çakıl Taşı Görünümlü Yuvarlak Kaselerine alternatif olarak çok amaçlı bir üründür.
- Neredeyse kırılmaz Camwear Polikarbon'dan yapılmıştır.

Renk: Çakıl Taşı (176).

Kişiselleştirme yoktur.

Kapasite, kase ağzına kadar hesaplanır.



KOD	BSB10	BSB12	BSB18
İÇ ÇAPI	25,0 cm	30,5 cm	45,7 cm
YAKLAŞIK KAPASİTE	2,0 L	3,8 L	11,8 L
KUTU ADEDİ	12	4	4

## Ekonomik Salata Kaseleri

- Meyve, salata, atıştırmalık yiyecekler ve tatlılar için ekonomik servis çözümü.
- Dış etkilere dayanıklı FDA onaylı malzemeler ile leke, asit ve kokulara karşı dayanıklıdır.

Renkler: Birch (174), Siyah (110).

Kişiselleştirme yoktur.

Kapasite, kase ağzına kadar hesaplanır.



KOD	SB55	SB60	SB80
İÇ ÇAPI	14,5 cm	15,2 cm	20,3 cm
YAKLAŞIK KAPASİTE	325 mL	375 mL	925 mL

Kutu Adedi: 72



## Fiberglas Kaseler

- Fiberglas dayanıklılığı ile ahşap görünümünün sıcaklığı birleşmiştir.
- Yıllarca kullanım ve yıkamadan sonra bile renkleri solmaz.

Renkler: Koyu Örgü Sepet Rengi (301).

Kişiselleştirme yoktur.

Renk ve desen seçimleriniz için CamTray® grup bölümüne bakınız.

Kapasite, kase ağzına kadar hesaplanır.



KOD	6F	8F
İÇ ÇAPI	15,6 cm	20,3 cm
YAKLAŞIK KAPASİTE	425 mL	925 mL

Kutu Adedi: 12



# Camwear® Polikarbon Teşhir Kapakları & Tepsiler

- Teşhir kapakları, hamur işi yiyeceklerin, ekmeğin ve tatlıların tazeliğini korur.
- Neredeyse kırılmaz Camwear Polikarbon özelliği ile cam görüntüsü vermektedir.
- Yan taraflarının ya da arkasınının açık olması, kapakları açma gereği duymadan içeriğe kolay ve pratik ulaşım sağlamaktadır.

## Teşhir Kapakları

Renk: Şeffaf (135).

Kişiselleştirme mümkündür. Bilgi ve sipariş için ilgili bölüme bakınız.

\* Boyutlara tutamak(lar) da dahildir.  
Tutamak yüksekliği: 2,06 cm.

## Market Tepsileri

Renkler: Somon Rengi (149), Sarı (145), Mavi (142), Yeşil (140), Beyaz (148), Siyah (110).

Gıda ile temas için NSF listesindeki renkler: Beyaz (148), Mavi (142), Yeşil (140).

## Teşhir Tepsileri

Renkler: Şeffaf (135), Siyah (110).

Kişiselleştirme yoktur.

\*\* Özel sipariş ürünleri stoklarda bulunmamaktadır – lade yapılmaz.



Teşhir Tepsileri istiflebilir.  
Bilgi için Pazar Tepsisi'ne başvurun.



RD1220CW



RD1220CWH



RD1200CW



DD1220BECW



Teşhir Tepsileri - DT1220CW



Açık Kenarlı Kapak - DD1220SCW

KOD	YAKLAŞIK ÖLÇÜLER D x U x Y*	AÇIKLAMA	KUTU ADEDİ
<b>Teşhir Kapakları</b>			
RD1200CW	30,5 x 30,5 x 20,9 cm	Kek Kapakları	1
DD1220CW	55,6 x 37,5 x 20,3 cm	Oval - Kapak	1
DD1220ECW	55,6 x 37,5 x 20,3 cm	Oval - Sondan kesik	1
DD1220BECW	55,6 x 37,5 x 20,3 cm	Oval - Sonlardan 2 kesikli	1
DD1220SCW	55,6 x 37,5 x 20,3 cm	Oval - Yanlardan kesikli	1
DD1826CW	67,9 x 47,9 x 22,5 cm	Oval - Kapak	1
RD926CW	67,2 x 25,4 x 15,9 cm	Dikdörtgen Kapak	1
RD1220CW	55,6 x 35,9 x 14,9 cm	Dikdörtgen Kapak	1
RD1220CWH	55,6 x 35,9 x 12,7 cm	Dikdörtgen Tutacaklı	1
RD1826CW	67,2 x 47,9 x 15,9 cm	Dikdörtgen Kapak	1
RD1826CWH	67,9 x 47,6 x 13,0 cm	Dikdörtgen Tutacaklı	1
<b>Teşhir Tepsileri - Tüm 1220 Kapaklar ile uyumludur</b>			
DT1220CW	30,5 x 50,8 cm	Tepsi	1
<b>Market Tepsileri - Tüm 1826 Kapaklar ile uyumludur</b>			
1826MT**	65,3 x 45,2 x 2,7 cm	Tepsi	6

# Yiyecek Kapları Ve Kepçeler

## Kaplar

- Salata barlarında, açık büfe veya büfelede kullanım için idealdir.
- Sirke, salata yağları ya da mayonezsin sebep olduğu leke ve kokulara karşı dirençlidir.
- Yüksek etkili FDA onaylı malzemeden üretilmiştir.
- Düz yüzeyi sayesinde kolay temizlenir.

**Düz Renk Kaplar:** Kızılçık (416), Siyah (110), Krem (133), Kızıl Kahve (195).

**Saydam Kap Renkleri:** Şeffaf (152).

**Kapak Rengi:** Beyaz (148).

Kişiselleştirme mümkündür. Lütfen kişiselleştirme/özelleştirme için ilgili sayfaya bakınız.

\* Düz renkli ve şeffaf renkli kapların kapakları değiştirilememektedir.



KOD	YÜKSEKLİK	ÜST ÇAPI	KESME ÇAPI
<b>Kapaklı Düz Renk Kaplar</b>			
CP12	13,2 cm	12,9 cm	12,1 cm
CP15	11 cm	16,8 cm	15,7 cm
CP27	17,2 cm	16,8 cm	15,6 cm
<b>Kapaklı Saydam Renk Kaplar</b>			
CCP12	13,7 cm	13,3 cm	12,4 cm
CCP15	11,1 cm	17,2 cm	15,9 cm
CCP27	17,5 cm	17,2 cm	15,7 cm

KOD	KAPASİTE	KUTU ADEDİ
<b>Düz Renk Kaplar</b>		
CP12	1,1 L Kapaklı	12
CP15	1,4 L Kapaklı	6
CP27	2,4 L Kapaklı	6
<b>Düz Renk (mat) Kaplar için Kapaklar</b>		
CPL12*	Renkli CP12 Kaplara uyumludur	12
CPL27*	Renkli CP15 & CP27' ye uygundur	12
<b>Saydam Kaplar</b>		
CCP12	1,1 L Kapaklı	12
CCP15	1,4 L Kapaklı	6
CCP27	2,4 L Kapaklı	6
<b>Saydam Renk Kaplar için Kapaklar</b>		
CCPL12*	CCP12 Saydam Kaplara uygundur	12
CCPL27*	CCP15 & CCP27 Saydam Kaplara uygundur	12

## Camwear® Polikarbon Kepçeler

- Kepçeler, uygun miktarda sos veya yiyeceğin servis edilebilmesi için ölçü kontrollü hazneye sahiptir.
- Daha kolay tutulabilmesi için köşeli şekilde dizayn edilmiştir.
- Kenarlı olarak dizayn edildiği için kapların veya servis kaselerinin içine düşmez.
- Yıllarca kullanabileceğiniz dayanıklı ve neredeyse kırılmaz Camwear Polikarbon üretilmiştir.

**Renkler:** Siyah (110), Krem (133), Şeffaf (135), Beyaz (148), Kızıl Kahve (195).

\* Cambro'nun çeşitlilik paketi sekiz baskılı dördü baskısız olmak üzere 12 adet keçe sunmaktadır. Baskılı olan 8 keçe sırasıyla Bin Adalar, Fransız, Ev, İtalyan, Peynirli, Çiftlik, Düşük Kalorili ve Sezar salatalarının adları ve çeşitlerini içerir ki bu çeşitler bir salata bar için muhteşem bir başlangıç olur.

Müşteri Talebine Uygun Baskılı Kepçelerin Siparişlerinin verilmesi - Bilgi ve sipariş için lütfen ilgili bölüme bakınız. Azami baskı alanı 2,5 x 1,2 cm olup en az 6 düzine baskı gerektirir.

Baskılı keçelerde koli bozma veya farklı çeşitlerden paket oluşturma imkanı bulunmamaktadır. Özel sipariş ürünleri stokta bulunmamaktadır ve iade kabul edilmez.



## TÜRKİYE DEPOMUZDA BULUNAN STOK ÜRÜNLERİ & RENKLERİ

LD105: (110), (135)



\* Baskılı Keçe örnekleri.

KOD	AÇIKLAMA	UZUNLUK	KAPASİTE
LD85	Sade	21,6 cm	25 mL
LD85A*	Karışık	21,6 cm	25 mL
LD105	Sade	26,8 cm	30 mL
LD105A*	Karışık	26,8 cm	30 mL
LD130	Sade	33 cm	30 mL

Kutu Adedi: 12

# Camwear® Polikarbon Servis Kaşıkları, Maşalar & Yüksek Isıya Dayanıklı Kaşık Ve Spatulalar

## Camwear Servis Kaşıkları

- Neredeyse kırılmayan polikarbon servis kaşıkları matlaşmaz, eğilmez ve çökmez.
- Geniş tutacağı kolay ve ergonomik tutulur.
- Kaplarda kolay kullanılabilmesi için arka kısmı çentikli olarak üretilmiştir.

Renkler: Siyah (110), Krem (133), Şeffaf (135), Kırmızı (404), Beyaz (148).

Kişiselleştirme mümkündür. Sipariş, fiyatlandırma ve ayrıntılı bilgi için ilgili bölüme bakınız.



## Camwear Polikarbon Delikli Servis Kaşıkları



KOD	SPOP10CW	SPOP11CW	SPOP13CW
AÇIKLAMA	25,5 cm Delikli Büfe Kaşığı	28 cm Delikli Meze Kaşığı	33 cm Delikli Meze Kaşığı
ÖLÇÜLER	26 x 4,3 cm	28,3 x 7,3 cm	33,3 x 7,3 cm

Kutu Adedi: 12

## TÜRKİYE DEPOMUZDA BULUNAN STOK ÜRÜNLERİ & RENKLERİ

SPO11CW, SPO13CW, SPOP11CW, SPOP13CW: (110), (135)  
SPO10CW: (110)

## Camwear Polikarbon Servis Kaşıkları

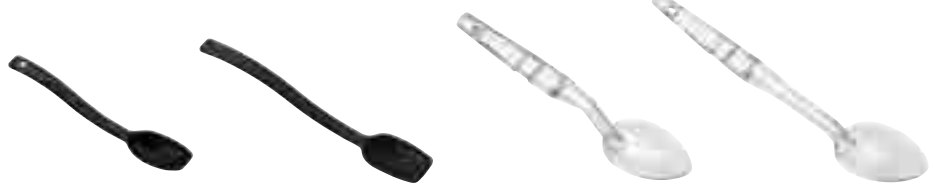

KOD	SPO8CW	SPO10CW	SPO11CW	SPO13CW
AÇIKLAMA	20,5 cm Salata Kepçesi	25,5 cm Açık Büfe Kepçesi	28 cm Meze Kepçesi	33 cm Meze Kepçesi
ÖLÇÜLER	20,6 x 3,8 cm	26 x 4,3 cm	28,3 x 7,3 cm	33,3 x 7,3 cm

Kutu Adedi: 12



## Yüksek Isıya Dayanıklı Kaşık ve Spatulalar

- Sıcak ya da soğuk yemeklerin sunumlarında kullanılmaya uygundur.
- Yüksek ısı dirençli yapısı ile -40°C ile +190°C arasındaki tüm ısılara karşı dayanıklıdır.

- Tutacındaki delik sayesinde kullanılmadığı zamanlarda asılabilir ve kaplarda bırakılabilir.

Renk: Kehribar (150), Siyah (110).

Kişiselleştirme yoktur.



## Yüksek Isıya Dayanıklı Kaşık ve Spatulalar



KOD	SPO13	SPA14
AÇIKLAMA	33 cm Düz Kaşıklar	35,5 cm Düz Çeviriciler
ÖLÇÜLER	33,3 x 7,3 cm	35,9 x 8,9 cm

Kutu Adedi: 12

## Yüksek Isıya Dayanıklı Delikli Kaşıklar ve Delikli Spatulalar



KOD	SPOP13	SPASL14
AÇIKLAMA	33 cm Delikli Kepçe	35,5 cm Oluklu Çeviriciler
ÖLÇÜLER	33,3 x 7,3 cm	35,9 x 8,9 cm

Kutu Adedi: 12

# Lugano® Maşalar

- Renkli kepeçler yüksek ısıya dayanıklı malzemelerle üretilmiş olup 100° C sıcaklığa kadar dayanıklıdır.
- Sıcak ya da soğuk yemeklerin sunumu için uygundur, hatta buhar masalarında bile kullanılabilir.
- Şeffaf olan bu kepeçler neredeyse kırılmaz Camwear Polikarbonat üretilmiş olup 99° C ısıya kadar dayanıklı ve güvenlidir.

## TÜRKİYE DEPOMUZDA BULUNAN STOK ÜRÜNLERİ & RENKLERİ

TG9: (135)

## Lugano Düz Maşalar



KOD	TG6	TG9
UZUNLUK	15 cm	23 cm

Kutu Adedi: 12

## Lugano İstiridye Şekilli Maşalar

- Kolayca kavrayabilen yapısı ile yeşil salata ve domatesleri kolayca tutabilmektedir.
- İstiridye Şekilli Maşalar ergonomik dizayna sahiptir ve güvenli tutuş sağlar.
- Düz maşalar güvenle kavranabilmesi için çıkıntılı olarak üretilmiştir.

Renkler: Siyah (110), Krem (133), \* Şeffaf (135), \*\* Kırmızı (404), Beyaz (148).

Maşalarda iki yıl garanti.



## TÜRKİYE DEPOMUZDA BULUNAN STOK ÜRÜNLERİ & RENKLERİ

6TGS: (135)  
12TGS: (110), (135)  
9TGS: (110), (135), (148)

## İstiridye Şekilli Maşalar



KOD	6TGS	9TGS	12TGS
UZUNLUK	15 cm	23 cm	30,5 cm

Kutu Adedi: 12

## Lugano Açılan ve Kolay Tutulabilen Maşalar

- Açılı Maşalar ergonomik dizaynı ile çeşitli yiyeceklerin kolay servis imkanını sağlar.
- Kolay tutulabilen maşalar çatal ve kaşığı birleştirerek, zor tutulacak ürünlerin kolaylıkla kavranmasını sağlar.

Renkler: Siyah (110), Krem (133), Şeffaf (135), Beyaz (148).

Maşalarda iki yıl garanti.

Açılı ve Kolay tutulabilen Lugano Kepeçleri ABD D 530,994 S. Patenti kapsamındadır.



## TÜRKİYE DEPOMUZDA BULUNAN STOK ÜRÜNLERİ & RENKLERİ

TGA11: (110)

## Açılı Maşalar



KOD	TGA8	TGA11
AÇIKLAMA	Açılı Maşa	Açılı Maşa
ÖLÇÜLER	21 cm	27,5 cm

Kutu Adedi: 12



## Kolay Tutulur Maşalar



KOD	TGG6	TGG9
AÇIKLAMA	Kolay Tutulur Maşa	Kolay Tutulur Maşa
ÖLÇÜLER	15,24 cm	24 cm

Kutu Adedi: 12

# Camwear® Polikarbon Baharatlık / Serpiştiriciler & Sos Kavanozları

## Camwear Polikarbon Baharatlıklar

- Mutfakta, bir yemek tesisinde ya da yemek masanızda kullanıma uygundur.
- Şeffaf, neredeyse kırılmaz Camwear® Polikarbon'dan üretilmiştir. KOD renkli kapaklar kapların içeriğini belirlemeyi ve görmeyi kolaylaştırır.
- Bulaşık makinesinde güvenli bir şekilde kullanıma uygundur ve yiyecek asitlerine karşı dayanıklıdır.

Baharatlık Rengi: Şeffaf (135).  
Karıştırıcı Rengi: Şeffaf (135).

Kişiselleştirme mevcuttur. Bilgi, sipariş ve fiyat için ilgili bölüme bakınız.



### KOD

### KAPAK RENGİ

Baharatlıklar Kapak dahil (yaklaşık kapasite 300mL)

96SKRF ((ince öğütülmüş kapağı ile)	Yeşil (407)
96SKRP (maydanoz kapağı ile)	Beyaz (148)
96SKRD (tuz & biber kapağı ile)	Beyaz (406)
96SKRC (peynir kapağı ile)	Sarı (405)
96SKRM (orta öğütülmüş kapak ile)	Rose (408)

Baharatlık Yenileme Kapakları (Baharatlık kapakları Camliter® kapaklar ile (değişimli) kullanılamaz)

96SKRLF ince öğütülmüş kapaklar	Yeşil (407)
96SKRLP maydanozluk kapağı	Beyaz (148)
96SKRLD tuz & biber kapağı	Beyaz (406)
96SKRLC peynir kapağı	Sarı (405)
96SKRLM orta öğütülmüş kapağı	Rose (408)

Kutu Adedi: 12

## Camwear Polikarbon Sos Kavanozları

- Hardal, ketçap, mayonez ve reçel ya da diğer sosları bulundurmak için uygundur.
- Şeffaf ve neredeyse kırılmaz Camwear Polikarbon'dan üretilmiştir.
- Kapakları delikli olup kepçelerin kullanılmadığı anlarda onları tutmayı sağlar.

Renk: Şeffaf (135).

Kişiselleştirme mümkündür. Sipariş, fiyatlandırma ve ayrıntılı bilgi için ilgili bölüme bakınız.



KOD	YAKLAŞIK KAPASİTE	BOYUT Y x Ç	KUTU ADEDİ
Sos Kavanozu Seti			
CJ80CW	240 mL	10,2 x 8,3 cm	24

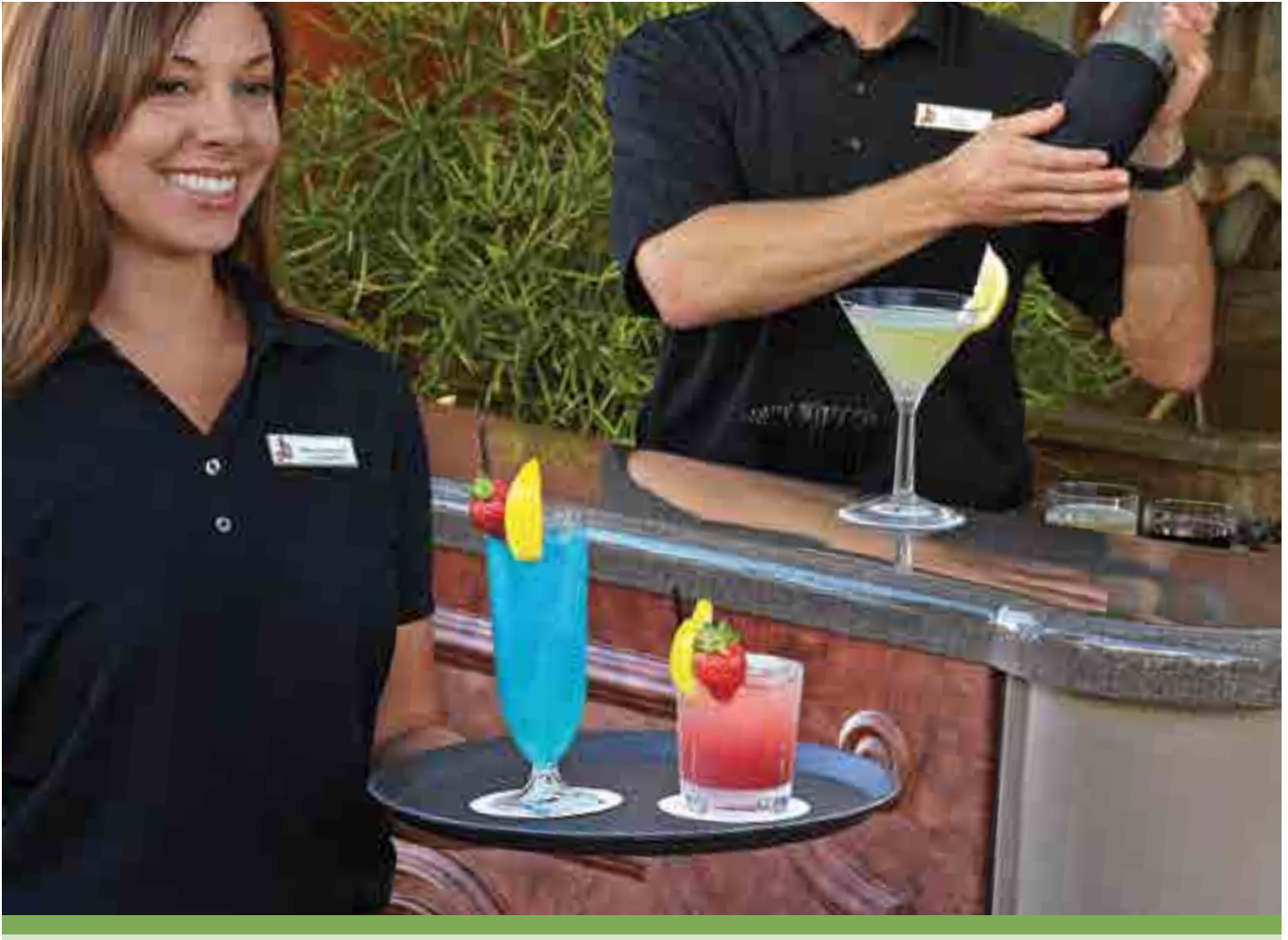

## Tepsiler

Tepsi Ürün Rehberi

Kişiselleştirme

Polyester Versa Tepsiler

Microban® Antibakteriyel Camguard® Versa Tepsiler

Polyester Dekorlu Versa Tepsiler

Polyester Versa Lite Tepsiler

Century Fun Tepsiler

Camtray® Düz Yüzeyle Fiberglas Tepsiler

Kaymaz Yüzeyle Versa Camtrays® Tepsiler

Diyet Tepsiler / Camlite® Tepsiler

Camtread® / Treadlite™ / Polytread® Tepsiler

Ahşap Tepsiler

Corfu / Mykonos / Capri / Madeira Lamine Tepsiler

Fast Food Tepsileri

Bölmeli Tepsileri

Polikarbon Camwear® Tepsiler

Market Tepsileri





# Firmanız için Doğru Tepsiyi Seçin

Cambro, gıda servisi sektöründe tepsinin üretiminde, en geniş malzeme, ölçü, renk, şekil ve kişiye özel süreç seçenekleri sunumunda küresel çapta bir liderdir. Cambro'nun ürün çeşitliliği, her tür ihtiyaca ve bütçeye uygun doğru tepsinin seçilmesinde en önemli etkidir.

## Firmanıza uygun doğru tepsiyi seçmek için aşağıdaki adımları uygulayın:

### 1. Adım: Tepsinin Ne için Kullanılacak?

Doğru tepsiyi seçmek için öncelikle doğru kullanım alanını belirleyin.

#### Servis Tepsisi

Çalışanlarca müşterilere servis yapmak amacıyla malzemeleri taşımak için kullanılan:

#### Kaymaz Yüzeyle Tepsisi

#### Camtread veya Rubberform Tepsisi

Menü malzemelerini taşımak için müşterilerce kullanılan:

#### Düz Yüzeyle Tepsisi

### 2. Adım: Tepsiyi Kim Kullanacak?

Uygun tepsinin malzemesini tespit etmek için tepsiyi kimin kullanacağını belirlemek önemlidir.

#### Çocuklar

#### Öğrenciler

#### Askerler

#### Ofis Çalışanları

#### Servis Personeli

### 3. Adım: Tepsinin Nasıl Kullanılacak ve Yıkanacak?

Tepsinin nasıl kullanılacağını, orta düzeyde ya da yoğun kullanıma ve kötü kullanıma dayanıklı olup olmayacağını düşünün. Tepsilerin günde kaç kere yıkanacağını belirleyin.

#### Yoğun:

Gerektiği müddetçe sıkça yıkanacaktır

#### Normal:

Günde 3 kere yıkanacaktır

#### Minimal:

Günde bir kere yıkanacaktır

### 4. Adım: Tepsinin Başına Bütçeyi Belirleyin

Doğru kullanım alanı için doğru tepsinin seçildiğinden emin olun. Yoğun kullanım alanları için düşük maliyetli bir tepsinin seçimi en ekonomik seçenek değildir.

Tepsinin fiyatları, aşağıdaki etkenlere göre değişir:

#### Üretim süreci

#### Malzemenin türü ve derecesi

#### Tepsinin boyutu

#### Kişiselleştirme seçenekleri

#### Garanti süresi

### 5. Adım: Kişiselleştirme

Cambro, imal ettiği tepsilerde kaliteli kişiselleştirme sunar. Katalogdaki kişiselleştirme logosuna bakınız. 

### 6. Adım: Düşünülecek İlave Özellikler

Firmanıza uygun en iyi tepsiyi seçmek için aşağıdaki özelliklerin önemini değerlendirin.

#### İstifleme tırnakları - Hızlı kuruma ve mükemmel istifleme için hava sirkülasyonuna önem verin

#### Yüzeyin darbe direnci

#### Kenarların kırılma direnci

#### Çizilme ve kir direnci

#### Garanti süresi

### Teknik test açıklamaları

Tüm Cambro tepsileri, sağda açıklanan bir dizi testten geçer. Sonuçlar, her bir tepsinin sayfasındaki Teknik Test Sonuçları bölümünde gösterilir.



Versa Tepsiler



Antibakteriyel Versa Tepsiler



Versa Lite Tepsiler



Lamine Capri Tepsiler



Lamine Corfu Tepsiler



Lamine Mykonos Tepsiler



Fast Food Tepsileri



Tablotherm

## TEST TANIMLARI

### Termal Şok Dayanıklılık Testi:

Test, tepsiyi buzlu sudan (0°C) çıkartarak kaynar suya (100°C) koymaktan oluşan kısa süreli radikal ısı değişikliği uygulama ve deformasyonu ölçme yönteminden oluşur.

### Kırılmaya Karşı Dayanıklılık Testi:

Test, bir metal topu belirli yüksekliklerden tepsinin üzerine atarak deformasyonu ölçmekten oluşur.

### Çizilmeye Karşı Dayanıklılık Testi:

Porselen tabak ve tepsinin yüzeyi arasındaki sürtünme sonucu oluşan çizilme ve aşınma gözlemlenir.

Test, tepsinin yüzeyindeki hareketi tepsinin yerleştirilecek bir porselen kabın el basıncıyla soldan sağa hareketi ve yüzeydeki herhangi bir aşınmayı ölçmekten oluşur.

## BULAŞIK MAKİNESİNDE YIKAMA TALİMATI





**Yoğun:** İhtiyaç duyulduğunda olabildiğince sık yıkama.

**Normal:** Günde 3 kereye kadar yıkama.

**Minimal:** Günde bir kereye kadar yıkama.

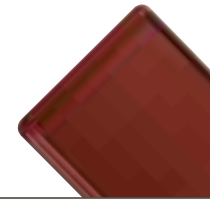
# Tepsi Ürün Rehberi

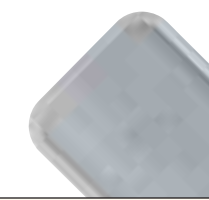
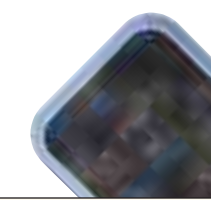
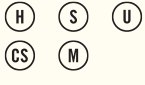
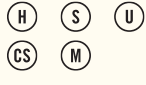
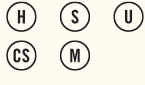
## POLYESTER TEPSİLER

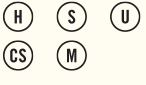
					
Tepsi Tanımları	Versa Tepsiler Ecologic Series Sayfa 185	Versa Tepsiler Plus Sayfa 186	Versa Tepsiler VT/GP Sayfa 188-189	Microban® Antibakteriyel Camguard® Versa Tepsiler VT/GP Sayfa 187	Dekorlu Versa Tepsiler GP Sayfa 190
Malzeme	Doğal Malzeme + Polyester	SMC-Yüksek Performanslı Cam Elyaf Destekli Polyester	SMC-Yüksek Performanslı Cam Elyaf Destekli Polyester	SMC-Yüksek Performanslı Cam Elyaf Destekli Polyester	SMC- Yüksek Performanslı Cam Elyaf Destekli Polyester + Melamin Yüzey
Yüzey	Düz Yüzey	Düz Yüzey	Düz Yüzey	Düz Yüzey	Düz Yüzey
Performans	Mükemmel	Mükemmel	Mükemmel	Mükemmel	Mükemmel
Tavsiye Edilen Kullanım Alanı					
Kişiselleştirme	Evet Δ	Hayır	Evet (Isı Direnci: 90°C)	Hayır	Hayır
Garanti Süresi**	5	5	5	5	5
İstifleme Tırnakları*	Evet	Evet	Evet	Evet	Evet
Bulaşık Makinesi Güvenliği	Evet – Mükemmel	Evet – Mükemmel	Evet – Mükemmel	Evet – Mükemmel	Evet – Mükemmel
Kimyasal Direnç	Mükemmel	Mükemmel	Mükemmel	Mükemmel	Mükemmel
Kuruma Testi	Mükemmel	Mükemmel	Mükemmel	Mükemmel	Mükemmel
Termal Şok Direnci	Mükemmel	Mükemmel	Mükemmel	Mükemmel	Mükemmel
Kırılma Direnci	Mükemmel	Mükemmel	Mükemmel	Mükemmel	Mükemmel
Çizilme Direnci	Mükemmel	Mükemmel	Mükemmel	Mükemmel	Mükemmel
Leke Direnci	Mükemmel	Mükemmel	Mükemmel	Mükemmel	Mükemmel
Isı Direnci	-40° ve +140° C ‡	-40° ve +140° C ‡	-40° ve +140° C ‡	-40° ve +140° C ‡	-40° ve +90° C ‡
Boyut Adedi	5	5	21	6	3
Şekil Adedi	4	4	10	3	1
Renk Adedi	4	3	10	1	15

\* Hava sirkülasyonu ve mükemmel istifleme olanağı sağlamaktadır.

\*\*Hasar Garantisi.

‡ Isıtmalı arabalarda kullanımı tavsiye edilmez.

Δ Fiyatlandırma için Cambro temsilcinizle görüşünüz.

Termo-Kimyasal Dezenfeksiyon ekipmanları kullanıyorsanız lütfen bizimle iletişime geçiniz.

## Tavsiye edilen kullanım alanları için simge rehberi:

**H**

Hastaneler

**S**

Okullar

**U**

Üniversiteler

**CS**

Kantinler/  
Kafeteryalar/  
Self-Servis

**M**

Askeriye

**RS**

Otel Oda  
Servisi

**BS**

Banket  
Servisi

**RC**

Restoranlar /  
Cafeler

**BC**

Barlar /  
Kulüpler/Publar

**C**

Catering

**B**

Bar

**P**

Ceza  
Evləri

**HD**

Ev Yemek  
Servisi

**QS**

Hızlı Servis  
Restoranlar

**FC**

Yemek Alanları /  
Hafif Yemek / Meze  
Satış Alanları



**D**

Şarküteri /  
Büfe

**K**

Mutfak  
Faaliyetleri

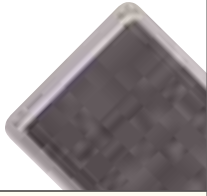
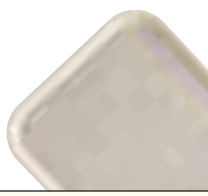
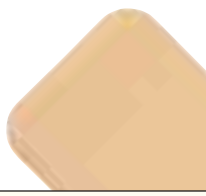
# Tepsi Ürün Rehberi

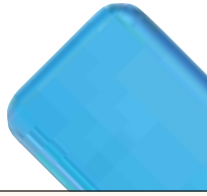
	POLYESTER TEPSİLER				FİBERGLAS TEPSİLER
					
Tepsi Tanımları	Kaymaz Yüzeyleli Versa Tepsiler GP Sayfa 191	Kaymaz Yüzeyleli Polyester Versa Lite Tepsiler VL/GL Sayfa 195	Versa Lite Tepsiler VL/GL Sayfa 192-193	Versa Lite Tepsiler Kaymaz Kauçuk Yüzeyleli VL/GL Sayfa 196	Camtray Sayfa 197-201
Malzeme	SMC- Yüksek Performanslı Cam Elyaf Destekli Polyester + Kaymaz Yüzeyleli	SMC- Standart Performanslı Cam Elyaf Destekli Polyester + Kaymaz Kauçuk Yüzeyleli	SMC- Standart Performanslı Cam Elyaf Destekli Polyester	SMC- Yüksek Performanslı Cam Elyaf Destekli Polyester + Kaymaz Kauçuk Yüzeyleli	Fiberglas Katmanlar + Polyester Reçine
Yüzeyleli	Kaymaz Yüzeyleli	Kaymaz Kauçuk Yüzeyleli	Düz Yüzeyleli	Kaymaz Kauçuk Yüzeyleli	Düz Yüzeyleli
Performans	Mükemmel	Mükemmel	Mükemmel	Mükemmel	Mükemmel
Tavsiye Edilen Kullanım Alanı	(H) (S) (U) (CS) (M)	(S) (U) (CS) (M) (RS)	(H) (S) (U) (CS) (M) (C) (RS)	(BS) (RC) (BC) (C) (B)	(H) (S) (U) (CS) (M) (RS)
Kişiselleştirme	Evet Δ	Evet Δ	Evet (Isı Direnci: 90°C)	Hayır	Evet
Garanti Süresi**	2	2	3	3	5
İstifleme Tırnakları*	Evet	Evet	Evet	Evet	Evet
Bulaşık Makinesi Güvenliği	Evet – Mükemmel	Evet – Normal	Evet – Normal	Evet – Normal	Evet – Yoğun
Kimyasal Direnç	İyi	İyi	İyi	İyi	İyi
Kuruma Testi	Mükemmel	Mükemmel	Mükemmel	Mükemmel	Mükemmel
Termal Şok Direnci	Mükemmel	İyi	İyi	İyi	Mükemmel
Kırılma Direnci	Mükemmel	İyi	İyi	İyi	Mükemmel
Çizilme Direnci	İyi	İyi	İyi	İyi	Mükemmel
Leke Direnci	İyi	İyi	İyi	İyi	Mükemmel
Isı Direnci	-40° ve +80° C ‡	-40° ve +80° C ‡	-40° ve +130° C ‡	-40° ve +100° C ‡	-10° ve +100° C ‡
Boyut Adedi	4	4	18	7	40
Şekil Adedi	1	3	8	3	5
Renk Adedi	5	4	9	2	55

\* Hava sirkülasyonu ve mükemmel istifleme olanağı sağlamaktadır.

\*\*Hasar Garantisi.

‡ Isıtılmalı arabalarda kullanımı tavsiye edilmez.

Δ Fiyatlandırma için Cambro temsilcinizle görüşünüz.

Termo-Kimyasal Dezenfeksiyon ekipmanları kullanıyorsanız lütfen bizimle iletişime geçiniz.

## Malzeme Değerlendirmesi

### POLYESTER TEPSİLER

- VT/GP Antibakteriyel Tepsiler
- VT/GP Dekorlu Versa Tepsiler (1)
- VT/GP Kaymaz Yüzeyleli Versa Tepsiler (2)
- VT/GP Tepsiler Ecologic Series (3)
- VT/GP Tepsiler Plus (3)
- VT/GP Tepsiler

Yüksek performanslı polyester tepsiler, desteklenmiş elyaf ve ayrıca cam elyaf malzemesinden yapılmış olup, yüksek dayanıklılık ve şok durumlara karşı direnç göstermektedir.

- (1) Yüzeyleli üzerindeki melamin reçine kaplama, lekeye ve çizilmelere karşı korumayı arttırmaktadır.
- (2) Kaymaz yüzeyleli, bozulmalara karşı 2 yıl garantilidir.
- (3) Tepsileri normal kullanımda kırılmaya karşı 5 yıl garantilidir.

### VERSA LITE TEPSİLER

- VL/GL Tepsiler
  - VL/GL Kaymaz Yüzeyleli Tepsiler
- Standard performanslı polyester tepsiler, cam elyaf ve standart polyester reçine kullanılarak imal edilmiştir.

# Tepsi Ürün Rehberi

	FİBERGLAS TEPSİLER					POLİPROPİLEN TEPSİLER
Tepsi Tanımları	Kaymaz Yüzeyle Versa Camtrays® Sayfa 202	Sağlık Sektör Tepsileri Sayfa 203	Camlite Tepsiler Sayfa 203	Camtread Tepsiler & Tasarım Serisi Sayfa 204	Treadlite™ Tepsiler Sayfa 205	Politread® Tepsiler Sayfa 205
Malzeme	Fiberglas Katmanlar+ Polyester Reçine + Kaymaz Yüzeyle	Fiberglas Katmanlar + Polyester Reçine	Fiberglas Katmanlar + Polyester Reçine	Fiberglas Katmanlar+ Polyester Reçine + Kaymaz Kauçuk Yüzeyle	Fiberglas Katmanlar+ Polyester Reçine + Kaymaz Kauçuk Yüzeyle	Polipropilen + Kaymaz Kauçuk Yüzeyle
Yüzeyle	Kaymaz Kauçuk Yüzeyle	Düz Yüzeyle	Düz Yüzeyle	Kaymaz Kauçuk Yüzeyle	Kaymaz Kauçuk Yüzeyle	Kaymaz Kauçuk Yüzeyle
Performans	Mükemmel	Mükemmel	Mükemmel	Mükemmel	İyi	İyi
Tavsiye Edilen Kullanım Alanı	(S) (U) (CS) (M) (RS)	(H) (S) (U) (CS) (M) (RS)	(H) (S) (U) (CS) (M) (RS)	(BS) (RC) (BC) (C) (B)	(RC) (BC) (B)	(RS) (RC) (BC)
Kişiselleştirme	Evet Δ	Hayır	Hayır	Evet Δ	Hayır	Hayır
Garanti Süresi**	2	3	3	5	1	1
İstifleme Tırnakları*	Evet	Evet	Evet	Evet	Evet	Evet
Bulaşık Makinesi Güvenliği	Evet – Yoğun	Evet – Yoğun	Evet – Yoğun	Evet – Yoğun	Evet – Minimal	Evet – Minimal
Kimyasal Direnç	İyi	İyi	İyi	İyi	İyi	İyi
Kuruma Testi	Mükemmel	Mükemmel	Mükemmel	Mükemmel	İyi	İyi
Termal Şok Direnci	Mükemmel	Mükemmel	Mükemmel	Mükemmel	İyi	İyi
Kırılma Direnci	Mükemmel	İyi	İyi	İyi	İyi	İyi
Çizilme Direnci	İyi	İyi	İyi	Mükemmel	İyi	İyi
Leke Direnci	İyi	Mükemmel	Mükemmel	İyi	İyi	İyi
Isı Direnci	-40° ve +80° C ‡	-10° ve +100° C ‡	-10° ve +100° C ‡	-10° ve +100° C ‡	-10° ve +80° C ‡	-10° ve +80° C ‡
Boyut Adedi	2	7	7	17	2	6
Şekil Adedi	4	1	2	5	1	2
Renk Adedi	3	55	9	2	2	2

\* Hava sirkülasyonu ve mükemmel istifleme olanağı sağlamaktadır.

\*\*Hasar Garantisi.

Δ Fiyatlandırma için Cambro temsilcinizle görüşünüz.

‡ Isıtılmı arabalarda kullanımı tavsiye edilmez.

## Malzeme Değerlendirmesi

### CAM ELYAF TEPSİLER

- Camtray
- Kaymaz Yüzeyle Versa Camtray
- Sağlık Sektör Tepsileri
- Camlite Tepsiler
- Market Tepsileri
- Camtread Tepsiler (1)
- Treadlite Tepsiler (2)

Sağlam bir içyapı oluşturmak için, darbelerle, lekelerle ve kimyasallara dayanıklılığı kuvvetlendiren polyester

reçine ve sıkıştırılmış cam elyaftan üretilir. 5 yıl garantilidir.

- (1) Kaymaz kauçuk yüzeyle kaplı olan Camtread tepsiler, tabakaların ayrılmasına karşı 5 yıl garantilidir.
- (2) Tace wytłoczone w antypoślizgowym materiale podlegają rocznej gwarancji z amortyzacją.

### POLİPROPİLEN TEPSİLER

- Politread Tepsiler

Fast food tepsiler, çizikleri gizlemek için dokulu bir yüzeye sahiptir ve kaymayı önlemek için ek bir tutuş sağlar. Politread tepsilerde, kaymaz kauçuğun direkt olarak tepsi yüzeyine basım esnasında uygulanması, katman ayrımı gibi problemleri önlemektedir.

# Tepsi Ürün Rehberi

	AHŞAP TEPSİLER		LAMİNE TEPSİLER				POLİPROPİLEN TEPSİLER
Tepsi Tanımları	Düz Yüzeyle Ahşap Tepsiler Sayfa 206	Kaymaz Yüzeyle Ahşap Tepsiler Sayfa 206-207	Corfu Kaymaz Kauçuk Yüzeyle Lamine Tepsiler Sayfa 208	Capri Parlak Yüzeyle Lamine Tepsiler Sayfa 210-211	Mykonos Kaymaz Yüzeyle Lamine Tepsiler Sayfa 209	Madeira Ahşap Desenli Mat Yüzeyle Lamine Tepsiler Sayfa 212	Fast Food Tepsileri Sayfa 213
Malzeme	Kayın Ahşap Kaplama	Kayın / Maun Ahşap Kaplama + Kaymaz Yüzeyle	Lamine + Kaymaz Yüzeyle	Lamine	Lamine+ Kaymaz Yüzeyle	Lamine	Polipropilen
Yüzeyle	Parlak Yüzeyle	Kaymaz Yüzeyle	Kaymaz Kauçuk Yüzeyle	Parlak Yüzeyle	Kaymaz Yüzeyle	Dokulu Yüzeyle	Dokulu Yüzeyle
Performans	İyi	İyi	Mükemmel	İyi	İyi	İyi	İyi
Tavsiye Edilen Kullanım Alanı	(BS) (RC) (C)	(BS) (RC) (BC) (C) (B)	(CS) (BS) (RC) (BC) (C)	(CS) (RS) (RC) (BC) (C) (B)	(BS) (RC) (BC) (C)	(CS) (RS) (RC) (BC)	(QS) (FC)
Kişiselleştirme	Hayır	Hayır	Evet†	Evet	Evet	Hayır	Evet
Garanti Süresi**	3	3	3	3	3	3	3
İstifleme Tırnakları*	Hayır	Hayır	Hayır	Hayır	Hayır	Hayır	Evet
Bulaşık Makinesi Güvenliği	Evet – Normal	Evet – Minimal	Evet – Normal	Evet – Normal	Evet – Minimal	Evet – Normal	Evet – Minimal
Kimyasal Direnç	Mükemmel	İyi	Mükemmel	Mükemmel	İyi	Mükemmel	Mükemmel
Kuruma Testi	İyi	İyi	İyi	İyi	İyi	İyi	İyi
Termal Şok Direnci	İyi	İyi	İyi	İyi	İyi	İyi	İyi
Kırılma Direnci	İyi	İyi	İyi	İyi	İyi	İyi	İyi
Çizilme Direnci	İyi	İyi	İyi	İyi	İyi	İyi	İyi
Leke Direnci	İyi	İyi	İyi	Mükemmel	İyi***	Mükemmel	İyi
Isı Direnci	-10° ve +100° C ‡	-10° ve +100° C ‡	-10° ve +100° C ‡	-10° ve +100° C ‡	-10° ve +100° C ‡	-10° ve +100° C ‡	-10° ve +80° C ‡
Boyut Adedi	14	15	8	22	15	9	4
Şekil Adedi	4	4	2	5	3	4	2
Renk Adedi	1	2	2	11	6	4	14

\* Hava sirkülasyonu ve mükemmel istifleme olanağı sağlamaktadır.

\*\*Hasar Garantisi.

\*\*\* Birc rengi için leke direnci limitlidir (E75).

‡ Isıtmalı arabalarda kullanımı tavsiye edilmez.

† Corfu tepsilerin sadece arka yüzeyleri kişiselleştirilebilir.

## Malzeme Değerlendirme

### AHŞAP TEPSİLER

- Düz Yüzeyle
- Kaymaz Yüzeyle

Yüksek basınç ve ısıda kalıplanmış sentetik reçineyle birlikte birkaç kat orijinal kayın / maun ahşap dekorundan üretilir.

Yüzeyle, düzenli yıkamayı sağlamak için yüksek basınçlı çift kat melaminle kaplıdır.

### LAMİNE TEPSİLER

- Corfu\*
- Mykonos
- Capri
- Madeira

Yüksek basınç ve sıcaklık altında, sentetik reçine ile birleştirilen melamine doymuş kâğıt ile sıkıştırılmış katmanlardan oluşur.

Yüzeyle, düzenli yıkamayı sağlamak için çift katlı yüksek basınçlı melaminle kaplanmıştır.

\* Doğrudan tepsiye uygulanmış kaymaz kauçuk yüzeyle katmanlara ayrılmaz.





**Not:** Tüm lamine tepsiler raflara dizilmeden önce kurulanmalıdır.

### POLİPROPİLEN TEPSİLER

- Fast Food Tepsileri

Fast food tepsileri, çizikleri gizlemek için dokulu bir yüzeyle sahiptir ve kaymayı önlemek için ek bir tutuş sağlar. Politread tepsilerde, kaymaz kauçuğun direkt olarak tepsi yüzeyine basım esnasında uygulanması, katman ayrımı gibi problemleri önlemektedir.

# Tepsi Ürün Rehberi

	BÖLMELİ TEPSİLER				SERVİS TEPSİLERİ	TEŞHİR
						
Tepsi Tanımları	Polikarbon Tepsiler Sayfa 214-215	ABS Sayfa 216	Ko-Polimer Tepsiler Sayfa 216-217	Isıya Dayanıklı Tepsiler Sayfa 218	Polikarbon Tepsiler Sayfa 219	Market Tepsileri Sayfa 219
Malzeme	Polikarbon	ABS	Ko-Polimer	Isıya Dayanıklı Plastik	Polikarbon	Fiberglas Katmanlar + Polyester Reçine
Yüzey	Dokulu Yüzey	Dokulu Yüzey	Dokulu Yüzey	Dokulu Yüzey	Dokulu Yüzey	Düz Yüzey
Performans	Mükemmel	Mükemmel	Mükemmel	Mükemmel	Mükemmel	Mükemmel
Tavsiye Edilen Kullanım Alanı	(S) (U) (M) (P)	(S) (U) (M) (P)	(S) (U) (HD) (P)	(P)	(S) (U) (CS) (M) (QS) (FC)	(D)
Kişiselleştirme	Hayır	Hayır	Hayır	Hayır	Hayır	Hayır
Garanti Süresi**	3	3	3	3	3	3
İstifleme Tırnakları*	Evet	Evet	Evet	Evet	Evet	Evet
Bulaşık Makinesinde Yıkabilme	Evet – Yoğun	Evet – Yoğun	Evet – Minimal	Evet – Yoğun	Evet – Yoğun	Evet – Yoğun
Kimyasal Direnç	İyi	Mükemmel	Mükemmel	Çok İyi	İyi	İyi
Kuruma Testi	Mükemmel	Mükemmel	Mükemmel	Çok İyi	Mükemmel	Mükemmel
Termal Şok Direnci	Mükemmel	İyi	İyi	Çok İyi	Mükemmel	Mükemmel
Kırılma Direnci	Mükemmel	İyi	Mükemmel	Çok İyi	Mükemmel	İyi
Çizilme Direnci	Çok İyi	Çok İyi	Çok İyi	Çok İyi	Çok İyi	İyi
Leke Direnci	Çok İyi	Çok İyi	Çok İyi	Çok İyi	Çok İyi	Mükemmel
Isı Direnci	-40° ve +99° C ‡	-10° ve +82° C ‡	-10° ve +80° C ‡	-40° ve +190° C	-10° ve +99° C ‡	-10° ve +100° C ‡
Boyut Adedi	11	1	7	1	2	14
Şekil Adedi	12	1	5	1	2	2
Renk Adedi	11***	7	7	1	2	6

\* Hava sirkülasyonu ve mükemmel istifleme olanağı sağlamaktadır.

\*\*Hasar Garantisi.

\*\*\* Tüm tepsi modellerinde yoktur.

‡ Isıtmalı arabalarda kullanımı tavsiye edilmez.

## Malzeme Değerlendirme

### BÖLMELİ TEPSİLER

#### – Polikarbon Tepsiler

Son derece dayanıklı, neredeyse kırılmaz polikarbon yapıdır.

#### – ABS Tepsiler

Yüksek darbe direnci, ısı ve kimyasal maddelere dayanıklı ABS'den üretilmiştir.

#### – Ko-polimer Tepsiler

Ekonomik, esnek ve kırılmaya dayanıklı ko-polimerden üretilmiştir.

#### – Isıya Dayanıklı Tepsiler

Isıya dayanıklı malzemelerle üretilmiştir. Fırın (190° C) ve mikrodalga güvenliği. Isıtmalı arabalarda veya önceden pişirilme işlemi için idealdir.

### SERVİS TEPSİLERİ

#### – Polikarbon Tepsiler

Son derece dayanıklı, neredeyse kırılmaz polikarbon yapıdır.

### TEŞHİR TEPSİLERİ

#### – Market Tepsileri

Koku barındırmayan, darbeye yüksek derecede dayanıklı fiberglastan üretilmiştir.

# Kişiselleştirme

## Değer Katan Kişiselleştirme

Logonuzu, markanızı, sloganınızı ya da tasarımınızı teplsilerimizin üzerine koyarak müşterilerimize ve çalışanlarınıza tanıtımınızı gerçekleştirebilirsiniz.

### Nasıl Sipariş Vereceksiniz

- 1) Tepsi ebadını, rengini, desenini ya da tasarımını seçin.
- 2) Eksiksiz, hazır grafiği sağlayın ve tepsi üzerindeki yerini belirtin.
- 3) Tepsi tipine göre, Cambro, 1, 2, 3 ve 4 renkli grafiği ve 4 renk işlemlili grafiği üretebilir.

Aşağıdaki özellikleri istemekteyiz:

a. Mac ya da PC için CD-ROM'da elektronik grafik dosyası.

Şu dosya formatlarını kabul ediyoruz:

• JPEG, TIFF veya EPS formatlarında Adobe Illustrator, Adobe Photoshop dosyaları.

• Dosya boyutları 300dpi çözünürlükte, % 100 ofset baskıya uygun olmalıdır.

b. Kâğıt üzerinde örnekleme: Grafik kalitesi net ve taranabilir olmalıdır. Lütfen her renk için PANTONE numarası veya dört renkli bir işlem ise bunu belirtiniz.

4) Tam bitmemiş çalışmalar için Grafik saat ücreti\*\*\* verilen siparişlere

eklenecektir. Bu ücret tahsil edilecekse Cambro sizinle temasa geçerek tahsil edilecek tahmini ücreti bildirecektir.

5) Numune işlemi:

- a. Her bir yeni proje için müşterinin onayına sunmak üzere bitmiş bir numune gönderilecektir.
- b. Kesin bir satın alma siparişi ile gelen ilk numune ücretsizdir (Nakliye ücreti eklenir).
- c. Kesin bir satın alma siparişi ile birlikte olmayan numuneler ya da birden fazla numune talepleri için ücret alınacaktır:

– Polyester, Fiberglas ve Lamine Teplsiler: \*\*\* Her bir numune için Net. (Nakliye ücreti eklenir.)

– Polipropilen Hazır Yemek Teplsileri: \*\*\* Her bir numune için Net. (Nakliye ücreti eklenir.)

d. Kesin bir satın alma siparişi alındığında ve sipariş gönderildiğinde, hesabınıza bir numune ücreti kredi uygulanacaktır.

6) Kişiselleştirme ücretleri hem orijinal siparişler hem de devamı olan siparişler için geçerlidir.

## POLYESTER TEPLSİLER

Versa Teplsiler VT/GP (Sayfa 18-19)

Versa Lite Teplsiler VL/GL (Sayfa 24-25)

• Kişiselleştirme, yalnızca aşağıda belirtilen tepsi modellerinde yapılmaktadır:

### Versa Teplsiler:

VT1216, VT1418, VT2632, VT3253, VT3343, VT3343C, VT3646C, VT3753, VT3853, GP0540, GP1070, GP1080, GP3074, GP3980, GP4002, GP4210, GP4004, GP4701, GP4709, GP4853

### Versalite Teplsiler:

VL1014, VL1216, VL1418, VL2632, VL3253, VL3343, VL3343C, VL3646C, VL3753, GL0540, GL1070, GL1080, GL3074, GL3980, GL4002, GL4210, GL4701, GL4709

- **Minimum Adet:** Her ebat için 120 tepsi.
- **Numune Üretim Süresi:** Hazır grafiğin tesliminden sonra 10 iş günü + teslimat ve dağıtım süresi.
- **Sipariş Üretim Süresi:** Grafiğin onayından ve siparişin onayından itibaren 4-6 hafta + teslimat ve dağıtım süresi.
- Satın alma Siparişi olmadan talep edilen ek numuneler, fiyatlandırılacaktır. \*\*\* Her bir numune için Net. (Nakliye ücreti eklenir.)

### Baskı İşlemleri:

**Dört Renk Baskı İşlemi** tek renk veya çok renkli grafiklerin yanı sıra fotoğraf baskılarına da olanak tanır.

### Versa Teplsileri VT/GP Kişiselleştirme İçin Tavsiye Edilen Tepsi Renkleri:

Melba (A21), Sahra (A22), Açık Gri (A27), İnci Beyazı (A33), Terazzo (A86).

Aşağıda belirtilen renklerle ilgili tasarım değerlendirmeleri için Cambro Müşteri Hizmetleri ile iletişime geçiniz: Sihirli Sarı (A25), Sihirli Nane (A26).

### Versa Teplsileri VL/GL Kişiselleştirme İçin Tavsiye Edilen Tepsi Renkleri:

Alacalı Duman (A20), Melba (A21), Sahra (A22), Açık Gri (A27), İnci Beyazı (A33) ve Terazzo (A86).

### Baskı Yapılabilen Alan:

Grafik, tepsinin düz yüzeyinden kenarın 1 cm içine kadar olan alanı kaplayabilir.

### Her bir tepsi için kişiselleştirme maliyeti:

ADET (HER BİRİ İÇİN)	DİĞER EK MALİYETLER
120-300	***
312-996	***
1,008 ve üzeri	***

\*\*\* Fiyatlandırma için Cambro temsilcinizle görüşünüz.



## CAM ELYAF TEPLSİLER

Camtray® Teplsileri (sayfa 27-29)

• Tüm boyarlarda Camtray teplsiler kişiselleştirilebilir. (Cambro kataloğunda gösterilen bölme teplsiler dışında.)

### • Minimum Adet:

Ekran Baskı İşlemi: Her boy için 144 tepsi.  
Dört Renkli Baskı İşlemi: Her boy için 72 tepsi.

• **Numune Üretim Süresi:** Hazır grafiğin tesliminden sonra 10 iş günü + teslimat ve dağıtım süresi.

• **Sipariş Üretim Süresi:** Grafiğin onayından ve siparişin onayından itibaren 4-6 hafta + teslimat ve dağıtım süresi.

• Satın alma Siparişi olmadan talep edilen ek numuneler, fiyatlandırılacaktır. \*\*\* Her bir numune için Net. (Nakliye ücreti eklenir.)

**Baskı İşlemleri:** Ekran baskı işlemi ve dört renkli işlem.

a. **Ekran baskı işlemi** birbirinin yanında tek ya da çoklu renklerle desen baskısı sağlar. Bu işlemle gradyan ya da fotoğraf baskısı yapılamaz. Bu işlem en iyi sonucu, koyu renkli tepsi üzerinde açık renkli grafik ile verir.

**Basılabilir alan:** Grafik tepsinin bir kenarından diğer kenarına olan alanın tümünü kaplayabilir.

b. **Dört Renkli Baskı İşlemi** bir ya da çoklu renkli desen ya da fotoğraf basımını sağlar. Bu işlem sadece açık renkli teplsilerde uygulanabilir. Koyu renkli teplsiler grafik renklerinin daha koyu olmasına yol açar.

### Dört Renkli Baskı İşlemi İçin Önerilen Tepsi Renkleri:

Antik Parşömen (101), Açık Şeftali (106), Koyu Şeftali (117), Beyaz (148), Gökyüzü Mavisi (177), Limon Yeşili (429), Limon Rengi Şifon (536), Süs Taşı Sarı (537), Kireç Beyazı (538).

**Baskı Yapılabilen Alan:** Grafik, tepsinin düz yüzeyinden kenarın 1 cm içine kadar olan alanı kaplayabilir.

### Her bir tepsi için kişiselleştirme maliyeti:

ADET (HER BİRİ İÇİN)	DİĞER EK MALİYETLER
72*-144**	***
145-288	***
289-432	***
433 ve üzeri	Ücretsiz

\* Dört renk baskı için minimum miktar

\*\* Ekran baskı uygulaması için minimum miktar

\*\*\* Fiyatlandırma için Cambro temsilcinizle görüşünüz



1418

# Kişiselleştirme

## LAMİNE TEPSİLER

Corfu (sayfa 37)

Capri (sayfa 38-39)

Mykonos (sayfa 40)

Madeira (sayfa 41)

- Tüm boylarda lamine tepşiler kişiselleştirilebilir veya herhangi bir özel renkte üretilebilir. Özel renk seçimi kişiselleştirme olarak değerlendirilir.
- Sadece arka yüzeyi kişiselleştirilebilen Corfu tepşiler dışındaki tüm lamine tepşilerin ön ya da arka yüzeyleri kişiselleştirilebilir. Kişiselleştirme ücreti tepsi yüzeyine göredir.
- **Minimum adet:** Her ölçü için 120 tepsi.



- **Numune Üretim Süresi:** Hazır grafiğin tesliminden sonra 10 iş günü + teslimat ve dağıtım süresi.
- **Sipariş Üretim Süresi:** Grafiğin onayından ve siparişin onayından itibaren 4-6 hafta + teslimat ve dağıtım süresi.
- Satın alma Siparişi olmadan talep edilen ek numuneler, fiyatlandırılacaktır. \*\*\* Her bir numune için Net. (Nakliye ücreti eklenir.)

**Baskı İşlemleri:** Dört renkli işlem ve Özel Renk Seçimi:

**a. Dört Renk Baskı İşlemi:** Bu işlem, bir ya da çoklu renkli desen ya da fotoğraf basımını sağlar.

**b. Özel Renk Seçimi:** Özel renk seçimi de kişiye özel uygulama olarak tanımlanır. Renkli tepşilerin imalatı için Cambro'ya PANTONE numarası verilmelidir.

**Baskı Yapılabilen Alan:** Grafik, tepşinin bir kenarından diğer kenarına olan alanın tümünü kaplayabilir. Grafik ölçüleri, kırpmaya yapılabilmesi için her taraftan 4 cm büyük olmalıdır.

(Örneğin: Tepsi Ölçüsü: 36 x 46 cm – Grafik Ölçüsü: 40 x 50 cm)

**Her bir tepsi için kişiselleştirme maliyeti:**

ADET (HER BİRİ İÇİN)	DİĞER EK MALİYETLER
120-288	***
312-2,400	***
2,424 ve üzeri	***

\*\*\* Fiyatlandırma için Cambro temsilcinizle görüşünüz.

## POLİPROPİLEN TEPSİLER

Fast Food Tepşiler (sayfa 42)

- 1217FFH hariç diğer tüm Fast Food tepşileri kişiselleştirilebilir.
- **Minimum Adet:** Her ölçü için 288 tepsi.
- **Numune Üretim Süresi:** Hazır grafiğin tesliminden sonra 10 iş günü + teslimat ve dağıtım süresi.



- **Sipariş Üretim Süresi:** Grafiğin onayından ve siparişin onayından itibaren 4-6 hafta + teslimat ve dağıtım süresi.
- Satın alma Siparişi olmadan talep edilen ek numuneler, fiyatlandırılacaktır. \*\*\* Her bir numune için Net. (Nakliye ücreti eklenir.)

**Baskı İşlemleri:**

Tek renkli sıcak baskı süreci. Dokulu tepsi yüzeyine uygulanan sürece göre beyaz renk seçilebilir ancak tavsiye edilmemektedir.

**Baskı yapılabilen alan:** Grafik çalışmalarını maksimum 15 x 15 cm yi geçmemelidir.

**Kişiselleştirme Maliyeti:**

**Bir kereye mahsus bıçak ücreti:** \*\*\*Her sipariş için Net.

**Her bir tepsi için ek maliyetler:**

ADET (HER BİRİ İÇİN)	DİĞER EK MALİYETLER
288-767	***
768-1,199	***
1,200-5,999	***
6,000-11,999	***
12 000 ve üzeri	***

\*\*\* Fiyatlandırma için Cambro temsilcinizle görüşünüz.

## CAMTREAD® TEPSİLER

Tepsi Arka Yüzey Kişiselleştirme ve Kauçuk Yüzey Kabartma

- **Amerika'da bulunan Camtreadler:** Mevcut Boyutlar: Tüm Camtread boyları.
- **Avrupa'da bulunan Camtreadler:** Mevcut Boyutlar: 1100CT, 1400CT, 1600CT ve 1800CT.
- **Numune Üretim Süresi:** Hazır grafiğin tesliminden sonra 10 iş günü + teslimat ve dağıtım süresi.
- **Sipariş Üretim Süresi:** Grafiğin onayından ve siparişin onayından itibaren 4-6 hafta + teslimat ve dağıtım süresi.
- Satın alma Siparişi olmadan talep edilen ek numuneler, fiyatlandırılacaktır. \*\*\* Her bir numune için Net. (Nakliye ücreti eklenir.)



**Tepsi Arka Yüzeyine Kişiye Özel Uygulama Baskı Süreci:**

**Dört Renk Baskı İşlemi** tek renk veya çok renkli grafiklerin yanı sıra fotoğraf baskılarına olanak tanır.

**Amerika'da bulunan Camtreadler:**

Beyaz tepşilerin arka yüzeylerinde kişiselleştirme yapılması tavsiye edilir.

**Baskı Yapılabilen Alan:** Grafik, tepşinin düz yüzeyinden kenarın 2,54 cm dışına kadar olan alanı kaplayabilir.

**Her bir tepsi için Kişiselleştirme Maliyeti:**

ADET (HER BİRİ İÇİN)	DİĞER EK MALİYETLER
Amerika'da bulunan Camtreadler	
72-144	***
145-288	***
289-432	***
433 ve üzeri	Ücretsiz
Avrupa'da bulunan Camtreadler	
120-996	***
od 1,008	***

**Kauçuk Yüzey Kabartma**

- **Elektronik Dosya Formatı:** Adobe Illustrator EPS formatı.
- **Kabartma Yapılabilen Baskı Alanı:** Grafik, tepşinin düz yüzeyinden kenarın 2,54 cm içine kadar olan alanı kaplayabilir.

**Her bir tepsi için Kabartma Kişiselleştirme Maliyeti:**

**Her Bir Tepsi İçin:**

ADET (HER BİRİ İÇİN)	DİĞER EK MALİYETLER
Amerika'da bulunan Camtreadler	
72 ve üzeri	***
Avrupa'da bulunan Camtreadler	
156 ve üzeri	***

\*\*\* Fiyatlandırma için Cambro temsilcinizle görüşünüz.



# Polyester Versa Tepsiler - Ecologic Series

## ÖZELLİKLER

Malzeme	Doğal Malzeme + Polyester
Yüzey Özellikleri	Düz Yüzey
Performans	Mükemmel
İstifleme Tırnakları	Evet
Bulaşık Makinesinde Yıkabilme	Evet – Yoğun
Kimyasal Direnç	Mükemmel
Kuruma Testi	Mükemmel
Darbe Direnci	Mükemmel
Kırılma Direnci	Mükemmel
Çizilme Direnci	Mükemmel
Leke Direnci	Mükemmel
Isı Direnci	-40° ve +140° C± Arası



‡ İstımalı arabalarda kullanımı tavsiye edilmez.

Doğal malzemelerden üretilen reçineden yapılmıştır.

Darbelerle karşı üstün koruma için sağlamlaştırılmış köşeler ve kenarlar ile yüksek performanslı polyester tepsi.



GPE4002

## TAVSİYE EDİLEN KULLANIM ALANLARI

### Yoğun Servis / Sık Kullanım

- Hastaneler
- Okullar
- Üniversiteler
- Kantinler / Kafeteryalar / Self-Servis
- Askeriye



Yüksek Profilli Şekil

Düşük Profilli Şekil



Düşük Profilli Tasarım Şekli

Düz Kenarlı Şekil



Standart Versa Tepsisi'nden ortalama %20 daha hafiftir. Taşımaya kolay ve rahat hale getirir.



Kişiselleştirme: Fiyatlandırma için Cambro temsilcinizle görüşünüz.

**New!**

İstifleme aralıkları hızlı kuruma ve mükemmel istifleme için hava sirkülasyonu sağlar.

KOD	ÇAP/ ÖLÇÜ (CM)
<b>Versa Tepsiler – Yüksek Profilli Şekil</b>	
VTE1418	35,5 x 45,7
VTE3343	33,0 x 43,0
<b>Versa Tepsiler – Düşük Profilli Şekil</b>	
VTE3253	32,5 x 53,0
VTE3753	37,0 x 53,0
<b>Versa Century™ Tepsiler – Düşük Profilli Tasarım Şekli</b>	
VTE3646C	35,5 x 45,7
<b>Versa Tepsiler – Düz Kenarlı Şekil</b>	
GPE0540	46,0 x 34,4
GPE3980	53,0 x 37,0
GPE4002	53,0 x 32,5
GPE4004	53,0 x 32,5

Kutu Adedi: 12

\*Taşıma bantlı bulaşık makinelerinin üzerine otomatik istifleme için güçlendirilmiş köşeler ile tasarlanmıştır.

\*\* Malzemelerin kaymasını önleyen dokulu üst yüzey. (A72) renginde mevcut değildir.

CEL'den yapılabilecek minimum sipariş adedi: Stok dışı ürünler 240 adet.

## Tepsi Renkleri:



A21

Melba

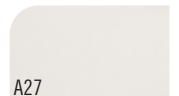

A27

Açık Gri



A72

Kömür

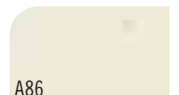

A86

Terazzo

# Polyester Versa Tepsiler Plus

## ÖZELLİKLER

Malzeme	SMC – Yüksek Performanslı Cam Elyaf Destekli Polyester
Yüzey Özellikleri	Düz Yüzey
Performans	Mükemmel
İstifleme Tırnakları	Evet
Bulaşık Makinesinde Yıkabilme	Evet – Yoğun
Kimyasal Direnç	Mükemmel
Kuruma Testi	Mükemmel
Darbe Direnci	Mükemmel
Kırılma Direnci	Mükemmel
Çizilme Direnci	Mükemmel
Leke Direnci	Mükemmel
Isı Direnci	-40° ve +140° C# Arası



# Isıtmalı arabalarda kullanımı tavsiye edilmez.

## TAVSİYE EDİLEN KULLANIM ALANLARI

### Yoğun Servis / Sık Kullanım

- Hastaneler
- Okullar
- Üniversiteler
- Kantinler / Kafeteryalar / Self-Servis
- Askeriye



Yüksek Profil Şekil

Düşük Profil Şekil



Düşük Profil Tasarım Şekli

Düz Kenarlı Şekil

New!



GP4002

## Kolay Bakım

Bulaşık makinesinde yıkanabilir - Sıkça ve gereken sıklıkta yıkayın.

İstifleme aralıkları hızlı kuruma ve mükemmel istifleme için hava sirkülasyonu sağlar.

Normal uygulama sırasında kırılmaya karşı 5 yıl önceden belirlenmiş garanti.

## Uzun Ömürlü

Çizilmelere karşı artırılmış dayanıklılık.

Özel materyal karışımı çizilme görünürlüğünü azaltır.

Sağlamlaştırılmış köşeler ve kenarlar tepsiyi korur ve güçlendirir.

S62

S60

S61

Tuğla Kırmızısı

Siyah

Kahverengi

### KOD

#### Versa Tepsiler – Yüksek Profil Şekil

VT1418	35,5 x 45,7
VT3343	33,0 x 43,0

#### Versa Tepsiler – Düşük Profil Şekil

VT2632	32,5 x 26,5
VT3253	32,5 x 53,0
VT3753	37,0 x 53,0

#### Versa Century™ Tepsiler – Düşük Profil Tasarım Şekli

VT3646C	35,5 x 45,7
---------	-------------

#### Versa Tepsiler – Düz Kenarlı Şekil

GP1070	32,5 x 26,5
GP3980	53,0 x 37,0
GP4002	53,0 x 32,5

Kutu Adedi: 12

CEL'den minimum sipariş miktarı: 240 parça.

# Microban® Antibakteriyel Camguard® Versa Tepsiler

## ÖZELLİKLER

Malzeme	SMC – Yüksek Performanslı Cam Elyaf Destekli Polyester
Yüzey Özellikleri	Düz Yüzey
Performans	Mükemmel
İstifleme Tırnakları	Evet
Bulaşık Makinesinde Yıkabilme	Evet – Yoğun
Kimyasal Direnç	Mükemmel
Kuruma Testi	Mükemmel
Darbe Direnci	Mükemmel
Kırılma Direnci	Mükemmel
Çizilme Direnci	Mükemmel
Leke Direnci	Mükemmel
Isı Direnci	-40° ve +140° C± Arası



HASAR GARANTİSİ

‡ Isıtmalı arabalarda kullanımı tavsiye edilmez.

## TAVSİYE EDİLEN KULLANIM ALANLARI

Yoğun Servis / Sık Kullanım
– Hastaneler
– Okullar
– Üniversiteler
– Kantinler / Kafeteryalar / Self-Servis
– Askeriye



Yüksek Profil Şekil

Düşük Profil Tasarım Şekli



Düz Kenarlı Şekil

CEL'den yapılabilecek minimum sipariş adedi:  
Stok dışı ürünler 240 adet.

**CAMGUARD**  
ANTIBACTERIAL

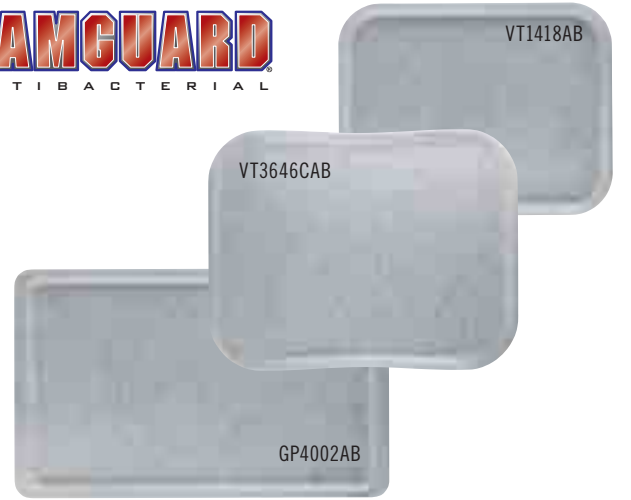

VT1418AB

VT3646CAB

GP4002AB



## Bakterileri Yok Eden Microban Antimikrobiyal Koruma

Bakterilerin zararlı etkilerine karşı korunmak için her türlü Cambro Camguard Versa Tepsisi'nin yapısında Microban 3G Silver™ bulunur. Microban, mevcut bakterileri yok eder ve yeni bakterilerin üremesini engeller.

Bu koruma, yıkayarak çıkmaz ve zamanla aşınmaz. Bu yerleşik savunma, tepsinin yaşam süresi boyunca devam eder.

Korunmasız Yüzey'e karşı Microban 3G-Silver™ ile İşlenmiş Yüzey 24 Saat Testi

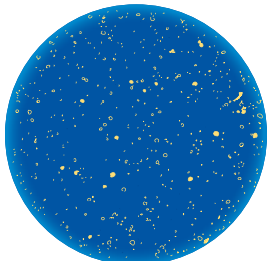

Korunmasız

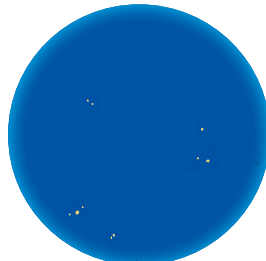

Microban® ile İşlenmiş



Yenilikçi düşük profil ve düşük köşe tasarımı, tepsinin yer tasarrufunu ve yemek yeme esnasında tüketici rahatlığını artırır.



Güçlendirilmiş polyester köşeler, darbeye karşı daha kuvvetli köşe ve kenar koruması sağlar.



İstifleme tırnakları hızlı kuruma ve mükemmel istifleme için rahat hava sirkülasyonu sağlar.

KOD	ÇAP/ ÖLÇÜ (CM)
<b>Versa Tepsiler – Kafeterya Tepsileri</b>	
VT1418AB	35,5 x 45,7
VT3343AB	33,0 x 43,0
<b>Versa Century™ Tepsiler– Alan Tasarruflu Tepsiler</b>	
VT3646CAB	35,5 x 45,7
VT3343CAB	32,9 x 43,0
<b>Versa Tepsiler – Düz Kenarlı Şekil</b>	
GP1070AB*	32,5 x 26,5
GP1080AB*	37,0 x 26,5
GP3980AB*	53,0 x 37,0
GP4002AB*	53,0 x 32,5

Kutu Adedi: 12

\* Otomatik taşıma bantlı bulaşık makinelerine yükleme için güçlendirilmiş kenar tasarımlarına sahiptir.

Tepsi Renkleri:



Granit

TURKISH / Trays

# Düz Yüzeyle Polyester Versa Tepsiler

## ÖZELLİKLER

Malzeme	SMC – Yüksek Performanslı Cam Elyaf Destekli Polyester
Yüzeyle Özellikleri	Düz Yüzeyle
Performans	Mükemmel
İstifleme Tırnakları	Evet
Bulaşık Makinesinde Yıkabilme	Evet – Yoğun
Kimyasal Direnç	Mükemmel
Kuruma Testi	Mükemmel
Darbe Direnci	Mükemmel
Kırılma Direnci	Mükemmel
Çizilme Direnci	Mükemmel
Leke Direnci	Mükemmel
Isı Direnci*	-40° ve +140° C# Arası



HASAR GARANTİSİ

# Isıtmalı arabalarda kullanımı tavsiye edilmez. Kişiselleştirme için 183. sayfaya bakınız. \* Kişiselleştirme, Isı Direnci: 90° C.

## TAVSİYE EDİLEN KULLANIM ALANLARI

### Yoğun Servis / Sık Kullanım

- Hastaneler
- Okullar
- Üniversiteler
- Kantinler / Kafeteryalar / Self-Servis
- Askeriye



Yüksek Profilli Şekil

Düşük Profilli Şekil

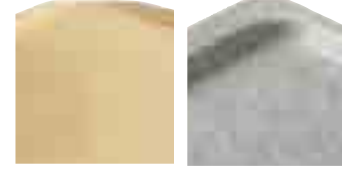

Düşük Profilli Tasarım Şekli

Düz Kenarlı Şekil

KOD	ÇAP/ ÖLÇÜ (CM)	KUTU ADEDİ
Versa Tepsiler – Yüksek Profilli Şekil		
VT1216	30,5 x 41,5	12
VT1418	35,5 x 45,7	12
VT1418TR - Trapezoid	35,5 x 45,7	12
VT1520	38,0 x 51,5	12
VT3343	33,0 x 43,0	12

## Versa Tepsiler – Yüksek Profilli Şekil



KOD	ÇAP/ ÖLÇÜ (CM)	KUTU ADEDİ
Versa Tepsiler – Düşük Profilli Şekil		
VT2632	32,5 x 26,5	12
VT3253	32,5 x 53,0	12
VT3753	37,0 x 53,0	12
VT3853	37,5 x 53,0	12

## Versa Tepsiler – Düşük Profilli Şekil



KOD	ÇAP/ ÖLÇÜ (CM)	KUTU ADEDİ
Versa Century™ Tepsiler – Düşük Profilli Tasarım Şekli		
VT3646C	35,5 x 45,7	12
VT3343C	33,0 x 43,0	12

## Versa Century Tepsiler – Düşük Profilli Tasarım Şekli



VT3646C

Yenilikçi düşük profil ve düşük köşe dizaynı sayesinde yüzeydeki kullanım alanını arttırarak müşterilere rahat yeme imkânı sağlar.

# Düz Yüzeqli Polyester Versa Tepsiler

KOD	ÇAP/ ÖLÇÜ (CM)	KUTU ADEĐİ
<b>Versa Tepsiler – Düz Kenarlı Şekil</b>		
GP0540*	46,0 x 34,4	12
GP1070*	32,5 x 26,5	12
GP1080*	37,0 x 26,5	12
GP3074	45,0 x 32,0	12
GP3788	32,5 x 42,5	12
GP3980*	53,0 x 37,0	12
GP4002*	53,0 x 32,5	12
GP4004**	53,0 x 32,5	12
GP4701	42,5 x 32,5	12
GP4709	46,0 x 32,5	12
GP4856*	34,5 x 23,0	12

\* Taşıma bantlı bulaşık makinelerinin üzerine otomatik istifleme için güçlendirilmiş köşeler ile tasarlanmıştır.

\*\* Malzemelerin kaymasını önleyen dokulu üst yüzey. (A72) rengine mevcut değildir.

## Versa Tepsiler – Düz Kenarlı Şekil



### Tepsi Renkleri:

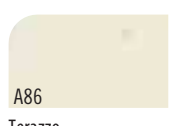
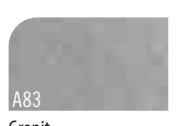

KOD	ÇAP/ ÖLÇÜ (CM)	KUTU ADEĐİ
<b>Versa Tepsiler – Kafeterya Tepsileri</b>		
GP55653	40,0 x 27,0	12
GP55702	26,0 x 20,0	12
GP55703	29,0 x 21,0	12

## Versa Tepsiler – Kafeterya Tepsileri

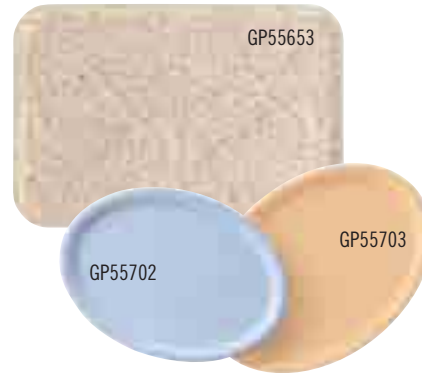

KOD	ÇAP/ ÖLÇÜ (CM)	KUTU ADEĐİ
<b>Versa Tepsiler – Alan Tasarruflu Tepsiler</b>		
GP4210 - Trapezoid	48,0 x 34,0	12
GP4410 - Trapezoid	32,5 x 42,5	12
GP4853	42,4 x 32,5	12

## Versa Tepsiler – Alan Tasarruflu Tepsiler

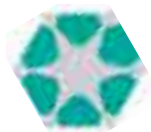

Altıgen masa  
Yan yüzü:  
70 cm GP4210



Kare masa  
80 x 80 cm  
GP4210



Oval masa  
Çapı: 135 cm  
GP4853



Kare masa  
95 x 95 cm  
GP4853

Polyester Versa Tepsiler VT/GP, ısıtılmış yemeklerin servis arabalarında kullanım için önerilmez. Doğru kullanımla veya özel herhangi bir kullanım alanıyla ilgili her tür soru için lütfen Cambro Müşteri Hizmetleriyle veya Presswerk Köngen GmbH ile irtibat kurun. Cambro, ürünlerimizi en uzun süreyle kullanabilmemiz için tepsilerin doğru kullanımına ilişkin talimatları tarafınıza ileticektir.

\*Kömür rengi (A72) modellerde, ürün doğru taşınmadığında çizikler meydana gelebilecektir.

# Düz Yüzeyle Polyester Dekorlu Versa Tepsiler

## ÖZELLİKLER

Malzeme	SMC – Yüksek Performanslı Cam Elyaf Destekli Polyester + Melamin Yüzey
Yüzey Özellikleri	Düz Yüzey
Performans	Mükemmel
İstifleme Tırnakları	Evet
Bulaşık Makinesinde Yıkabilme	Evet – Yoğun
Kimyasal Direnç	Mükemmel*
Kurutma Testi	Mükemmel
Darbe Direnci	Mükemmel
Kırılma Direnci	Mükemmel
Çizilme Direnci	Mükemmel
Leke Direnci	Mükemmel
Isı Direnci	- 40° ve +90° C° arası



‡ Isıtmalı arabalarda kullanımı tavsiye edilmemektedir.

\* Termo-Kimyasal-Dezenfeksiyon Ekipmanları kullanıyorsanız lütfen bizimle iletişime geçiniz. Uygulamalarınız için doğru tepsiyi bulmanıza yardımcı olacağız.

## TAVSİYE EDİLEN KULLANIM ALANLARI

### Yoğun Servis / Sık Kullanım

- Hastaneler
- Okullar
- Üniversiteler
- Kantinler / Kafeteryalar / Self-Servis
- Askeriye



Düz Kenarlı Şekil



KOD	ÇAP/ ÖLÇÜ (CM)	KUTU ADEĐİ
<b>Versa Tepsiler – Düz Kenar Şekli</b>		
GP0540*	46,0 x 34,4	12
GP3980*	53,0 x 37,0	12
GP4002*	53,0 x 32,5	12
GP4004	53,0 x 32,5	12

\* Taşıma bantlı bulaşık makinelerinin üzerine otomatik istifleme için güçlendirilmiş köşeler ile tasarlanmıştır.

## Desenler ve Tepsi Tabanlı Renkler:



B98  
Terazzo Tepsi  
Üzerine Alacalı Gri

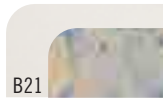

B21  
Açık Gri Tepsi  
Üzerine Grafiti



B99  
Açık Gri Tepsi Üzerine  
Alacalı Siyah



B33  
İnci Beyazı Tepsi  
Üzerine İnci Beyazı

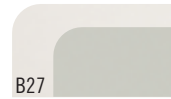

B27  
Açık Gri Tepsi  
Üzerine Açık Gri



B96  
Terazzo Tepsi Üzerine  
Alacalı Beyaz

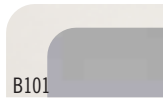

B101  
Açık Gri Tepsi Üzerine  
Fırçalanmış Çelik



B100  
Terazzo Tepsi Üzerine  
Alacalı Siyah



B102  
Terazzo Tepsi Üzerine  
Fırçalanmış Çelik

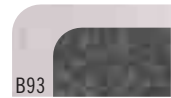

B93  
Granit Tepsi Üzerine  
Titanyum

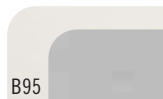

B95  
Açık Gri Tepsi Üzerine  
Alacalı Beyaz

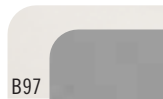

B97  
Açık Gri Tepsi  
Üzerine Alacalı Gri



B26  
Açık Gri Tepsi Üzerine  
Açık Deniz Mavisi



B22  
Sahra Rengi Tepsi  
Üzerine Sahra



B31  
Alacalı Mavi Tepsi  
Üzerine Lav

# Kaymaz Yüzeyle Polyester Dekorlu Versa Tepsiler

## ÖZELLİKLER

Malzeme	SMC – Yüksek Performanslı Cam Elyaf Destekli Polyester + Kaymaz Yüzeyle
Yüzeyle Özellikleri	Kaymaz Yüzeyle
Performans	Mükemmel
İstifleme Tırnakları	Evet
Bulaşık Makinesinde Yıkabilme	Evet - Yoğun
Kimyasal Direnç	İyi
Kuruma Testi	Mükemmel
Darbe Direnci	Mükemmel
Kırılma Direnci	Mükemmel
Çizilme Direnci	İyi
Leke Direnci	İyi
Isı Direnci	- 40° ve +80° C# arasını



HASAR  
GARANTİSİ

Kişiselleştirme: Fiyatlandırma için Cambro temsilcinizle görüşünüz.

## TAVSİYE EDİLEN KULLANIM ALANLARI

### Yoğun Servis / Sık Kullanım

- Hastaneler
- Okullar
- Üniversiteler
- Kantinler / Kafeteryalar / Self-Servis
- Askeriye



Düz Kenar Şekli

KOD	ÇAP/ ÖLÇÜ (CM)	KUTU ADEĐİ
<b>Versa Tepsiler – Düz Kenar Şekli</b>		
GP3980NS*	53,0 x 37,0	12
GP4002NS*	53,0 x 32,5	12
GP0540NS*	46,0 x 34,4	12
GP1080NS*	37,0 x 26,5	12

\*Taşıma bantlı bulaşık makinelerinin üzerine otomatik istifleme için güçlendirilmiş köşeler ile tasarlanmıştır.



## Desenler ve Tepsi Tabanlı Renkler:



B22

Sahra Rengi Tepsi  
Üzerine Sahra



B93

Granit Tepsi  
Üzerine Titanyum



B31

Alacalı Mavi Tepsi  
Üzerine Lav



B99

Açık Gri Tepsi Üzerine  
Alacalı Siyah



B100

Terazzo Tepsi Üzerine  
Alacalı Siyah

# Düz Yüzeqli Polyester Versa Lite Tepsiler

## ÖZELLİKLER

Malzeme	SMC – Standard Performanslı Cam Elyaf Destekli Polyester
Yüzeqli Özellikleri	Düz Yüzeqli
Performans	Mükemmel
İstifleme Tırnakları	Evet
Bulaşık Makinesinde Yıkanabilme	Evet – Normal
Kimyasal Direnç	İyi
Kuruma Testi	Mükemmel
Darbe Direnci	İyi
Kırılma Direnci	İyi
Çizilme Direnci	İyi
Leke Direnci	İyi
Isı Direnci*	- 40° ve +130° C± Arası



HASAR GARANTİSİ

± Isıtılmı arabalarda kullanımı tavsiye edilmez. Kişiselleştirme için 183. sayfaya bakınız. \* Kişiselleştirme, Isı Direnci: 90°C.

KOD	ÇAP/ ÖLÇÜ (CM)
<b>Versa Lite Tepsiler – Düz Kenar Şekli</b>	
GL0540†	46,0 x 34,4
GL1070†	32,5 x 26,5
GL1080†	37,0 x 26,5
GL3074	45,0 x 32,0
GL3788	39,0 x 51,0
GL3980†	53,0 x 37,0
GL4002†	53,0 x 32,5
GL4060	40,0 x 60,0
GL4701	42,5 x 32,5
GL4709	46,0 x 32,5

Kutu Adedi: 12

† Taşıma bantlı bulaşık makinelerinin üzerine otomatik istifleme için güçlendirilmiş köşeler ile tasarlanmıştır.

KOD	ÇAP/ ÖLÇÜ (CM)
<b>Versa Lite Tepsiler – Alan Tasarruflu Tepsiler</b>	
GL4210 - Trapezoid	48,0 x 34,0
GL4410 - Trapezoid	32,5 x 42,5

Kutu Adedi: 12



Altıgen masa  
Yan yüzü: 70 cm  
GL4210



Kare masa  
80 x 80 cm  
GL4210

## TAVSİYE EDİLEN KULLANIM ALANLARI

Orta derece / Ekonomi Öncelikli

- Okullar
- Üniversiteler
- Kantinler / Kafeteryalar / Self-Servis
- Askeriye
- Otel Oda Servisi



Yüksek Profilli Şekil



Düşük Profilli Şekil



Düşük Profilli  
Tasarım Şekli



Düz Kenar Şekli



Düşük Profilli  
Düz Kenar Şekli

## Versa Lite Tepsiler – Düz Kenar Şekli



GL4002



GL3788

GL4002

## Versa Lite Tepsiler – Alan Tasarruflu Tepsiler



GL4210

GL4410



# Düz Yüzeyle Polyester Versa Lite Tepsiler

KOD	ÇAP/ ÖLÇÜ (CM)
<b>Versa Lite Tepsiler – Yüksek Profilli Şekil</b>	
VL1014	27,0 x 35,0
VL1216	30,5 x 41,5
VL3343	33,0 x 43,0
VL1418	35,5 x 45,7
VL1418TR - Trapezoid	35,5 x 45,7
VL1520	38,0 x 51,5

Kutu Adedi: 12

## Versa Lite Tepsiler – Yüksek Profilli Şekil



VL1418

KOD	ÇAP/ ÖLÇÜ (CM)
<b>Versa Lite Tepsiler – Düşük Profilli Düz Kenarlı Şekil</b>	
GL220P	32,5 x 53,0
GL210P	37,0 x 53,0

Kutu Adedi: 12

## Versa Lite Tepsiler – Düşük Profilli Düz Kenarlı Şekil



GL210P

GL220P

## Tepsi Renkleri:

A08

Alacalı Kum

A19

Alacalı Gri

A20

Alacalı Duman

A21

Melba

A22

Sahra

A27

Açık Gri

A33

İnci Beyazı

A83

Granit

A86

Terazzo

KOD	ÇAP/ ÖLÇÜ (CM)
<b>Versa Lite Tepsiler – Düşük Profilli Şekil</b>	
VL2632	32,5 x 26,5
VL3253	32,5 x 53,0
VL3753	37,0 x 53,0

Kutu Adedi: 12

## Versa Lite Tepsiler – Düşük Profilli Şekil



VL3753

KOD	ÇAP/ ÖLÇÜ (CM)
<b>Versa Lite Century™ Tepsiler – Düşük Profilli Tasarım Şekli</b>	
VL3646C	35,5 x 45,7
VL3343C	33,0 x 43,0

Kutu Adedi: 12

## Versa Lite Century Tepsiler – Düşük Profilli Tasarım Şekli



Yenilikçi düşük profil ve düşük köşe dizaynı sayesinde yüzeydeki kullanım alanını artırarak müşterilere rahat yeme imkânı sağlar.



VL3646C

# Century Fun Tepsiler – Renkli tepsiler ile masanızın üstünü canlandırın

## ÖZELLİKLER

Malzeme	Versa Tepsiler	Versa Lite Tepsiler
Yüze Özellikleri	SMC – Yüksek Performanslı Cam Elyaf Destekli Polyester	SMC – Standard Performance Fiberglass Reinforced Polyester
Performans	Düz Yüze	Smooth
İstifleme Tırnakları	Mükemmel	Mükemmel
Bulaşık Makinesinde Yıkabilme	Evet	Evet
Kimyasal Direnç	Evet – Yoğun	Evet – Normal
Kuruma Testi	Mükemmel	Mükemmel
Darbe Direnci	Mükemmel	İyi
Kırılma Direnci	Mükemmel	İyi
Çizilme Direnci	Mükemmel	İyi
Leke Direnci	Mükemmel	İyi
Isı Direnci*	-40° ve +140° C# Arası	-40° ve +130° C# Arası

‡ Isıtmalı arabalarda kullanımı tavsiye edilmez.

Kişiselleştirme için 183. sayfaya bakınız.

\* Kişiselleştirme, Isı Direnci: 90° C.



Yüksek Profilli Şekil

Düşük Profilli Tasarım Şekli

## TAVSİYE EDİLEN KULLANIM ALANLARI

### Yoğun Servis / Sık Kullanım

- Hastaneler
- Okullar
- Üniversiteler
- Kantinler / Kafeteryalar / Self-Servis
- Askeriye



VT3646C

Güçlendirilmiş polyester köşeler, darbeye karşı daha kuvvetli köşe ve kenar koruması sağlar.

## Kişiselleştirme

İstediğiniz Pantone rengi ile kişiselleştirebilme olanağı.

Minimum sipariş miktarı: 120 parça.

Lütfen, Kişiselleştirme bölümünde bulunan kişiselleştirme prosedürüne ve renk bulunabilirliğine göz atın.

Destek için Cambro temsilciniz ile iletişime geçin.

Yenilikçi düşük profil ve düşük köşe tasarımı, tepsinin yer tasarrufunu ve yemek yeme esnasında tüketici rahatlığını artırır.

İstifleme tırnakları hızlı kuruma ve mükemmel istifleme için rahat hava sirkülasyonu sağlar.

Century Fun Tepsiler sık kullanım için yapılmıştır. Çizilmelere, lekelerle, kimyasallara ve kırılmaya dayanıklı olan Century Fun tepsiler, saf beyaz tabla üzerine 5 çağdaş renkte mevcuttur. Tepsi renginizi, yemek takımınız, mobilyalarınız, duvarlarınız gibi dekoratif öğelerinizle uyumlu hale getirin.



Beyaz üzerine Adaçayı Yeşili Renkli Tepsi

Beyaz üzerine Ahududu Rengi Tepsi

Beyaz üzerine Üzüm Rengi Tepsi

Beyaz üzerine İnci Grisi Renkli Tepsi

Beyaz üzerine Koyu Şeftali Rengi Tepsi

KOD	ÇAP/ ÖLÇÜ (CM)	KUTU ADEDİ
<b>Versa Tepsiler</b>		
VT1418	35,5 x 45,7	12
VT3646C	35,5 x 45,7	12
<b>Versa Lite Tepsiler</b>		
VL1418	35,5 x 45,7	12
VL3646C	35,5 x 45,7	12

# Kaymaz Yüzeyle Polyester Versa Lite Tepsiler

## ÖZELLİKLER

Malzeme	SMC – Standard Performanslı Cam Elyaf Destekli Polyester
Yüzey Özellikleri	Düz Yüzey
Performans	Mükemmel
İstifleme Tırnakları	Evet
Bulaşık Makinesinde Yıkabilme	Evet – Normal
Kimyasal Direnç	İyi
Kuruma Testi	Mükemmel
Darbe Direnci	İyi
Kırılma Direnci	İyi
Çizilme Direnci	İyi
Leke Direnci	İyi
Isı Direnci*	- 40° ve +130° C'ı Arası



HASAR  
GARANTİSİ

‡ Isıtmalı arabalarda kullanımı tavsiye edilmez.  
Kişiselleştirme: Fiyatlandırma için  
Cambro temsilcinizle görüşünüz.  
\* Kişiselleştirme, Isı Direnci: 90° C.

## TAVSİYE EDİLEN KULLANIM ALANLARI

### Yoğun Servis/ Ekonomik Öncelikli

- Hastaneler
- Okullar
- Üniversiteler
- Kantinler / Kafeteryalar / Self-Servis
- Askeriye
- Catering / Yolcu Gemileri
- Otel Oda Servisi



Yüksek Profilili Şekil

Düşük Profilili Tasarım Şekli



Düz Kenarlı Şekil



Polyester takviyeli kenarlar darbelerle karşı mükemmel köşe ve kenar koruması sağlar.



İstifleme tırnakları hava akımı sayesinde kolay kuruma ve mükemmel istifleme sağlar.



Versa Lite Century Tepsiler, alçak kenarları ve ergonomik köşeleri sayesinde konforlu kullanım sağlamaktadır.

## Desenler ve Tepsi Tabanlı Renkler:



B22

Sahra Tepsi Üzerine Sahra



B14

Titan Tepsi Üzerine Kırçılı Duman



B11

İnci Beyaz Tepsi Üzerine Sahra



B99

Açık Gri Tepsi Üzerine Alacalı Siyah

KOD	ÇAP/ ÖLÇÜ (CM)
<b>Versa Lite Tepsiler – Yüksek Profilili Şekil</b>	
VL1418NS	35,5 x 45,7
VL3343NS	33,0 x 43,0
<b>Versa Lite Century™ Tepsiler – Düşük Profilili Tasarım Şekli</b>	
VL3646CNS	35,5 x 45,7
VL3343CNS	33,0 x 43,0
<b>Versa Lite Tepsiler – Düşük Profilili Şekil</b>	
GL3980NS*	53,0 x 37,0
GL4002NS*	53,0 x 32,5

Kutu Adedi: 12

\* Taşıma bantlı bulaşık makinelerinin üzerine otomatik istifleme için güçlendirilmiş köşeler ile tasarlanmıştır.



Kaymaz yüzeyle tepsiler güvenli yemek servisi imkânı sunmaktadır.

# Kaymaz Kauçuk Yüzeyli Polyester Versa Lite Tepsiler

## ÖZELLİKLER

Malzeme	SMC – Standard Performanslı Cam Elyaf Destekli Polyester + Kaymaz Kauçuk
Yüzey Özellikleri	Kaymaz Kauçuk Yüzey
Performans	Mükemmel
İstifleme Tırnakları	Evet
Bulaşık Makinesinde Yıkabilme	Evet – Normal
Kimyasal Direnç	İyi
Kuruma Testi	Mükemmel
Darbe Direnci	İyi
Kırılma Direnci	İyi
Çizilme Direnci	İyi
Leke Direnci	İyi
Isı Direnci	-40° ve +100° C# arası

## TAVSİYE EDİLEN KULLANIM ALANLARI

Orta Derece / Ekonomik Öncelikli

- Banket Servisi
- Restoranlar / Kafeteryalar
- Barlar / Kulüpler / Publar
- Catering
- Pastaneler



# Isıtmalı arabalarda kullanımı tavsiye edilmez.



KOD	ÇAP/ ÖLÇÜ (CM)	KUTU ADEDİ
<b>Versa Lite Tepsiler – Yüksek Profilli Şekli</b>		
VL1418RNS	35,5 x 45,7	12
<b>Versa Lite Tepsiler – Düz Kenar Şekli</b>		
GL1070RNS*	32,5 x 26,5	12
GL4002RNS*	53,0 x 32,5	12
GL3980RNS*	53,0 x 37,0	12
<b>Versa Lite Tepsiler – Cafe Tepsileri</b>		
VL2129RNS	21,0 x 29,0	12
VL3200RNS	ø 32,0	12
VL3600RNS	ø 36,0	12

\*Taşıma bantlı bulaşık makinelerinin üzerine otomatik istifleme için güçlendirilmiş köşeler ile tasarlanmıştır.



Desenler ve Tepsi Tabanlı Renkler:



A87

Siyah



A83

Granit Tepsi Üzerine Gri

# Camtray® Düz Yüzeyle Fiberglas Tepsiler

## ÖZELLİKLER

Malzeme	Fiberglas Katmanlar + Polyester Reçine
Yüzeyle Özellikleri	Düz Yüzeyle
Performans	Mükemmel
İstifleme Tırnakları	Evet
Bulaşık Makinesinde Yıkabilme	Evet – Yoğun
Kimyasal Direnç	İyi
Kuruma Testi	Mükemmel
Darbe Direnci	Mükemmel
Kırılma Direnci	Mükemmel
Çizilme Direnci	Mükemmel
Leke Direnci	Mükemmel
Isı Direnci	-10° ve +100° C# arası

# Isıtılmı arabalarda kullanımı tavsiye edilmez.  
Kişiselleştirme için 183. sayfaya bakınız.

## TAVSİYE EDİLEN KULLANIM ALANLARI

### Yoğun Servis / Sık Kullanım Alanları

- Hastaneler
- Okullar
- Üniversiteler
- Kantinler / Kafeteryalar / Self-Servis
- Askeriye
- Otel Oda Servisi



Yüksek Profilli Şekil

Düşük Profilli Şekil

† 1. Grup renk ve desenleri ile 3. Grup desenleri mevcuttur.

Δ Doily desen hariç 1. Grup renk ve desenleri ile mevcuttur.

\* Özel sipariş ürünleri stoklarda bulundurulmamaktadır. – İadesi yapılamaz.

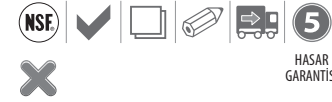

HASAR GARANTİSİ



KOD	ÇAP/ ÖLÇÜ (CM)	KUTU ADEDİ
<b>Dikdörtgen – Yüksek Profilli Şekil</b>		
810†	20,5 x 25	12
915†	22 x 38	12
926*†	22,5 x 65 x 2,5	12
1014†	27 x 35	12
1015*Δ	26 x 38	24
1116*Δ	27,5 x 40,5	24
1216†	30,5 x 41,5	12
1313†	33 x 33	12
1318*†	32 x 45 x 3	12
1418†	35,5 x 45,7	12
1520†	38 x 51,5	12
1622†	40,5 x 56	12
16225*†	42 x 57	12
1826†	45,5 x 65,5	6
<b>Dikdörtgen – Düşük Profilli Şekil</b>		
46†	11 x 15	12
57*†	12,5 x 18	12
2025*†	53 x 65	6



# Camtrays® Düz Yüzeyle Fiberglas Tepsiler

## ÖZELLİKLER

Malzeme	Fiberglas Katmanlar + Polyester Reçine
Yüzeyle Özellikleri	Düz Yüzeyle
Performans	Mükemmel
İstifleme Tırnakları	Evet
Bulaşık Makinesinde Yıkabilme	Evet – Yoğun
Kimyasal Direnç	İyi
Kuruma Testi	Mükemmel
Darbe Direnci	Mükemmel
Kırılma Direnci	Mükemmel
Çizilme Direnci	Mükemmel
Leke Direnci	Mükemmel
Isı Direnci	-10° ve +100° C# arası

# Isıtmalı arabalarda kullanımı tavsiye edilmez.

## TAVSİYE EDİLEN KULLANIM ALANLARI

### Yoğun Servis / Sık Kullanım

- Hastaneler
- Okullar
- Üniversiteler
- Kantinler / Kafeteryalar / Self-Servis
- Askeriye
- Otel Oda Servisi



Yüksek Profilli Şekil

Düşük Profilli Şekil

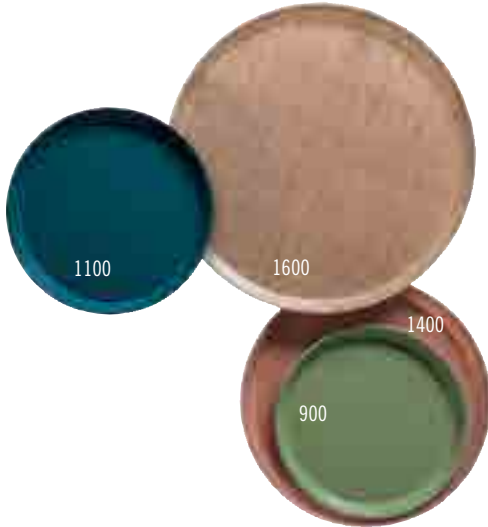

KOD	ÇAP/ ÖLÇÜ (CM)	KUTU ADEĐİ
<b>Trapezoid – Yüksek Profilli Şekil</b>		
1418TR*†	35,5 x 45,7	12
1422TR*†	35,5 x 56	12
<b>Trapezoid – Düşük Profilli Şekil</b>		
1520TR*†	37 x 49,5	12
<b>Oval – Düşük Profilli Şekil</b>		
2500*Δ	49 x 61	6
2700*Δ	56 x 68,5	6
<b>Yuvarlak – Yüksek Profilli Şekil</b>		
900*Δ	ø 23	12
1000*Δ	ø 25,5	12
1100Δ	ø 28	12
1200*Δ	ø 30,5	12
1300*Δ	ø 33	12
1400Δ	ø 35,5	12
1600Δ	ø 40,5	12
<b>Yuvarlak – Düşük Profilli Şekil</b>		
1550*Δ	ø 40,5	12
1950*Δ	ø 49,5	12

† 1. Grup renk ve desenleri ile 3. Grup desenleri mevcuttur.

Δ Doily hariç 1. Grup renk ve desenleri ile mevcuttur.

\* Özel sipariş ürünleri stoklarda bulundurulmamaktadır. – İadesi yapılamaz.

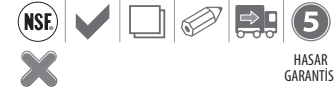

Kişiselleştirme için 183. sayfaya bakınız.

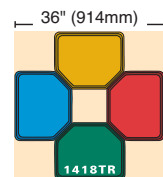
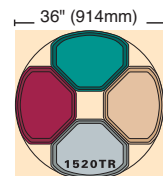
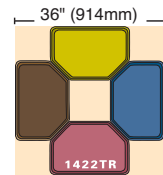

# Camtray® Düz Yüzeyle Fiberglas Tepsiler

## ÖZELLİKLER

Malzeme	Fiberglas Katmanlar + Polyester Reçine
Yüzeyle Özellikleri	Parlak Yüzeyle
Performans	Mükemmel
İstifleme Tırnakları	Evet
Bulaşık Makinesinde Yıkabilme	Evet – Yoğun
Kimyasal Direnç	İyi
Kuruma Testi	Mükemmel
Darbe Direnci	Mükemmel
Kırılma Direnci	Mükemmel
Çizilme Direnci	Mükemmel
Leke Direnci	Mükemmel
Isı Direnci	-10° ve +100° C ÷ arası

\* Özel sipariş ürünleri stokta bulundurulmamaktadır. – Ürün iadesi yapılamaz.  
† Isıtmalı arabalarda kullanımı tavsiye edilmez.  
‡ Kişiselleştirme için 183. sayfaya bakınız.

◇ 1. Grup renk ve desenleri ile 3. Grup desenlerinde mevcuttur.



HASAR GARANTİSİ

## TAVSİYE EDİLEN KULLANIM ALANLARI

### Yoğun Servis / Sık Kullanım

- Hastaneler
- Okullar
- Üniversiteler
- Kantinler / Kafeteryalar / Self-Servis
- Askeriye
- Otel Oda Servisi

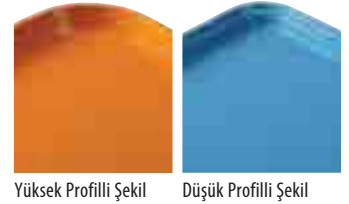

Yüksek Profilili Şekil

Düşük Profilili Şekil



KOD	ÇAP / ÖLÇÜ (CM)	KUTU ADEDİ
<b>Metrik Dikdörtgen – Yüksek Profilili Şekil</b>		
1313 ◇	33 x 33	12
3242 ◇	31,9 x 41,9	12
3853* ◇	37,5 x 53	12
<b>Metrik Dikdörtgen – Düşük Profilili Şekil</b>		
2632* ◇	26,5 x 32,5	12
3046* ◇	30 x 46	12
3253* ◇	32,5 x 53	12
3343 ◇	33 x 43	12
3753* ◇	37 x 53	12



# Camtray® I. Grup Renkleri:

Renkler alfabetik sıra ile listelenmiştir. Sonraki sayfalarda sayısal sıralamaya bakınız.



123

Amazon Mavisi



101

Antik Parşömen



513

Defne Yaprağı Kahverengisi

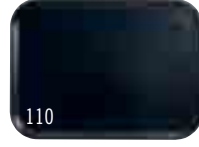

110

Siyah



409

Pembe

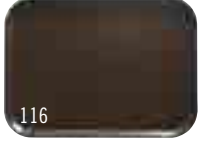

116

Brezilya Kahvesi



522

Şarap Bordosu

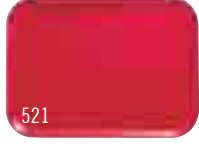

521

Cambro Kırmızısı

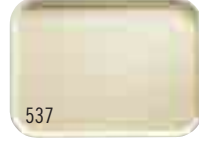

537

Süs Taşı Sarısı



505

Kiraz Kırmızısı



220

Narenciye Turuncusu



538

Kireç Beyazı



117

Koyu Şeftali



104

Çöl Sarısı



514

Altın Toprak Rengi



221

Kan Kırmızısı



551

Üzüm Moru



105

Ufuk Mavisi



429

Limon Yeşili



536

Limon Rengi Şifon



106

Açık Şeftali



113

Yeşil Limon Kabuğu Rengi



504

Hardal



428

Zeytin Yeşili



222

Portakal Rengi



107

İnci Grisi



410

Frambuaz Kreması Rengi



501

Pas Rengi



518

Nar Bülbülü Yumurta Mavisi



119

Sherwood Yeşili



510

Sinyal Kırmızısı



177

Gökyüzü Mavisi



401

Kayrak Taşı Mavisi



508

Süet Kahve



199

Kahverengimsi Gri



414

Petrol Yeşili



171

Toskana Altını



148

Beyaz

Katalog baskı işleminden dolayı gösterilen renkler ve desenler kesin olmayabilir.

Renk kartelası için Cambro veya bir Cambro temsilcisi ile temas kurunuz



## Camtray® I. Grup Desenleri

### Galaxy

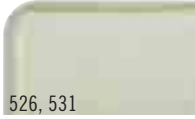

526, 531  
Antik Parşömen  
(526 Gold), (531 Silver)

### Swirl



270  
Siyah & Altın



277  
Gri

### Doily



241  
Antik Parşömen



246  
Açık Şeftali

### Decorator



203  
Mat Çim Yeşili

### Abstract



214  
Bronz



215  
Gri

NR Tepsiler iade edilemez.



## CAMTRAY III. GRUP - AHŞAP

### Ahşap



308  
Burma Tik

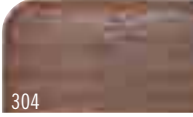

304  
Kır Meşesi



301  
Koyu Örgü Sepet

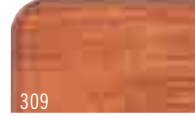

309  
Java Tik

### Linen

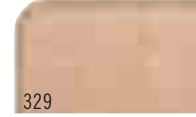

329  
Karamel



302  
Açık Örgü Sepet



303  
Açık Kasap Tahtası



307  
Açık Karaağaç



204  
Hint Kamışı

NR Tepsiler iade edilemez.

## CAMTRAY I. GRUP RENKLERİ – RENK KODUNA GÖRE SAYISAL SIRALAMA

Antik Parşömen (101),  
Çöl Sarısı (104), Ufuk Mavisi (105),  
Açık Şeftali (106), İnci Grisi (107),  
Siyah (110),  
Yeşil Limon Kabuğu Rengi (113),  
Brezilya Kahvesi (116),  
Koyu Şeftali (117),  
Sherwood Yeşili (119),

Amazon Mavisi (123), Beyaz (148),  
Toskana Altını (171),  
Gökyüzü Mavisi (177),  
Kahverengimsi Gri (199),  
Narenciye Turuncusu (220),  
Kan Kırmızısı (221),  
Portakal Rengi (222),  
Kayrak Taşı Mavisi (401),

Pembe (409),  
Frambuaz Kreması Rengi (410),  
Petrol Yeşili (414), Zeytin Yeşili (428),  
Limon Yeşili (429), Pas Rengi (501),  
Hardal (504), Kiraz Kırmızı (505),  
Süet Kahve (508),  
Sinyal Kırmızısı (510),  
Defne Yaprağı Kahverengisi (513),

Altın Toprak Rengi (514),  
Nar Bülbülü Yumurta Mavisi (518),  
Cambro Kırmızısı (521),  
Şarap Bordsosu (522),  
Limon Rengi Şifon (536),  
Süs Taşı Sarısı (537),  
Kireç Beyazı (538), Üzüm Moru (551).

Katalog baskı işleminden dolayı gösterilen renkler ve desenler kesin olmayabilir.  
Renk kartelası için Cambro veya bir Cambro temsilcisi ile temas kurunuz.

# Kaymaz Yüzeyle Versa Camtrays® Tepsiler

## ÖZELLİKLER

Malzeme	Cam Elyaf + Polyester Reçine + Kaymaz Yüzeyle
Yüzeyle Özellikleri	Kaymaz
Performans	Mükemmel
İstifleme Tırnakları	Evet
Bulaşık Makinesinde Yıkabilme	Evet – Normal
Kimyasal Direnç	İyi
Kuruma Testi	Mükemmel
Darbe Direnci	Mükemmel
Kırılma Direnci	Mükemmel
Çizilme Direnci	İyi
Leke Direnci	İyi
Isı Direnci	-40° ve +80° C# arası

Oda Servisi Tepsileri ABD Patent D 683,191 S kapsamındadır.

# Isıtmalı arabalarda kullanımı tavsiye edilmez.

Kişiselleştirme: Fiyatlandırma için Cambro temsilcinizle görüşünüz.



## TAVSİYE EDİLEN KULLANIM ALANLARI

Orta Derece Servis / Ekonomik Öncelikli

- Okullar
- Üniversiteler
- Kantinler / Kafeteryalar/ Self-Servis
- Askeriye
- Otel Oda Servisi



Yüksek Profilli Şekil

Düşük Profilli Şekil



Düşük Profilli Tasarım Şekli

KOD	ÇAP/ ÖLÇÜ (CM)
Kaymaz Yüzeyle Versa Camtray Tepsiler – Yüksek Profilli Şekil	
1418VC	36,0 x 46,0
1520VC	38,0 x 51,0

Kutu Adedi: 12



Sıkı kavramalı kaymaz tepsiler.

KOD	ÇAP/ ÖLÇÜ (CM)
Kaymaz Yüzeyle Versa Sağlık Tepsileri – Düşük Profilli Şekil	
1520VDC*	38,0 x 51,0

Kutu Adedi: 12

\* Siyah ile Alacalı Siyah (382) rengine mevcut.



KOD	ÇAP/ ÖLÇÜ (CM)
Kaymaz Yüzeyle Versa Century Camtray Tepsiler – Düşük Profilli Tasarım Şekli	
1418VCC	36,0 x 46,0
1520VCC	38,0 x 51,0

Kutu Adedi: 12



KOD	ÇAP/ ÖLÇÜ (CM)
Kaymaz Yüzeyle Oda Servisi Tepsileri – Düşük Profilli Şekil	
1520VCRST	38,0 x 51,0

Kutu Adedi: 12



## Tepsi Renkleri:



380

Fildişi ile Büyük Sahra



381

İnci Grisi ile Titan



382

Siyah ile Alacalı Siyah

# Diyet Tepsiler

## ÖZELLİKLER

Malzeme	Fiberglas Katmanlar + Polyester Reçine
Yüzey Özellikleri	Düz Yüzey
Performans	Mükemmel
İstifleme Tırnakları	Evet
Bulaşık Makinesinde Yıkabilme	Evet – Yoğun
Kimyasal Direnç	İyi
Kuruma Testi	Mükemmel
Darbe Direnci	Mükemmel
Kırılma Direnci	İyi
Çizilme Direnci	İyi
Leke Direnci	Mükemmel
Isı Direnci	-10° ve +100° C± arası

‡ Isıtımlı arabalarda kullanımı tavsiye edilmez.

# Camlite® Tepsiler

## ÖZELLİKLER

Malzeme	Fiberglas Katmanlar + Polyester Reçine
Yüzey Özellikleri	Düz Yüzey
Performans	Mükemmel
İstifleme Tırnakları	Evet
Bulaşık Makinesinde Yıkabilme	Evet – Yoğun
Kimyasal Direnç	İyi
Kuruma Testi	Mükemmel
Darbe Direnci	Mükemmel
Kırılma Direnci	İyi
Çizilme Direnci	İyi
Leke Direnci	Mükemmel
Isı Direnci	-10° ve +100° C± arası

‡ Isıtımlı arabalarda kullanımı tavsiye edilmez.

### TAVSİYE EDİLEN KULLANIM ALANLARI

Yoğun Servis / Sık Kullanım
– Hastaneler
– Okullar
– Üniversiteler
– Kantinler / Kafeteryalar / Self-Servis
– Askeriye
– Otel Oda Servisi

1. Grup renk ve desenleri ile 3. Grup desenleri mevcuttur.

Diyet tepsiler kırılmaya karşı bir yıl garantilidir.

\* Özel sipariş ürünleri stokta bulundurulmamaktadır – Ürün iadesi yapılamaz.



### TAVSİYE EDİLEN KULLANIM ALANLARI

Yoğun Servis / Sık Kullanım
– Hastaneler
– Okullar
– Üniversiteler
– Kantinler / Kafeteryalar / Self-Servis
– Askeriye
– Otel Oda Servisi

Renkler: Kırmızı (163), Sarı (145), Yeşil (162), Mavi (142), Bronz (161), Çelik Beyazı (676), Çelik Kırmızısı (675), Çelik Mavisini (674), Siyah (110).

Özel renk siparişleri için minimum sipariş adedi 12 düzinedir.

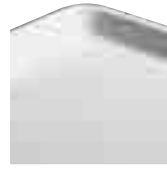

Düşük Profilli Şekil

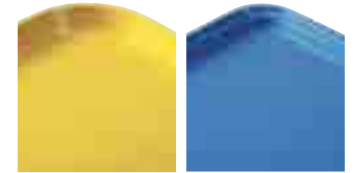
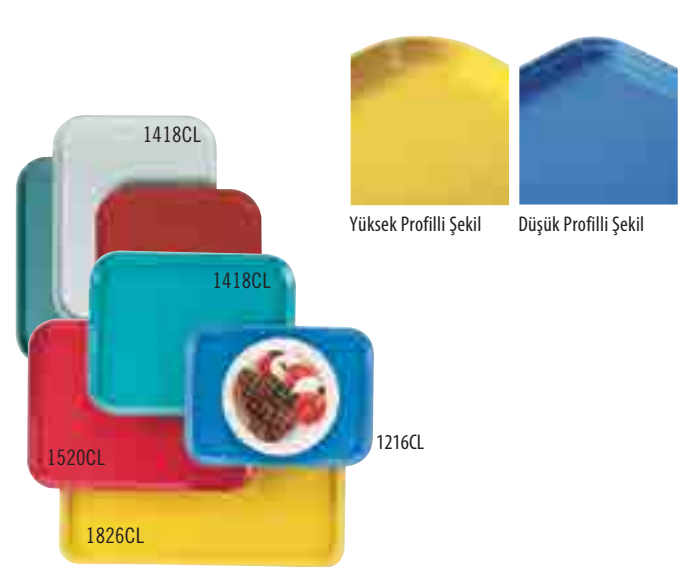

Yüksek Profilli Şekil

Düşük Profilli Şekil

KOD	ÇAP/ ÖLÇÜ (CM)	KUTU ADEDİ
<b>Diyet Tepsiler – Düşük Profilli Şekil</b>		
1216D*	30,5 x 41,5	12
1219D*	30,5 x 48,3	12
1220D*	30,5 x 51	12
1222D*	30,5 x 56	12
1418D*	35,5 x 46	12
1520D*	38,0 x 51,3	12
1622D*	40,3 x 55,6	12

KOD	ÇAP/ ÖLÇÜ (CM)	KUTU ADEDİ
<b>Dikdörtgen Camlite Tepsiler – Yüksek Profilli Şekil</b>		
1014CL	27 x 35	12
1216CL	30,5 x 41,5	12
1418CL	36 x 46	12
1520CL	38 x 51,5	12
1826CL	45,5 x 65,5	12
<b>Dikdörtgen Camlite Tepsiler – Düşük Profilli Şekil</b>		
3253CL	32,5 x 53	12
3753CL	37 x 53	12

# Camtread® Kaymaz Kauçuk Yüzeyle Cam Elyaf Tepsiler

## ÖZELLİKLER

Malzeme	Fiberglas Katmanlar + Polyester Reçine + Kenardan Kenara Kaymaz Kauçuk Yüzeyle
Yüzeyle Özellikleri	Kaymaz Kauçuk Yüzeyle
Performans	Mükemmel
İstifleme Tırnakları	Evet
Bulaşık Makinesinde Yıkabilme	Evet – Yoğun
Kimyasal Direnç	İyi
Kuruma Testi	Mükemmel
Darbe Direnci	Mükemmel
Kırılma Direnci	İyi
Çizilme Direnci	Mükemmel
Leke Direnci	İyi
Isı Direnci	-10° ve +100° C± arası

‡ Isıtmalı arabalarda kullanımı tavsiye edilmez.

## TAVSİYE EDİLEN KULLANIM ALANLARI

### Yoğun Servis / Sık Kullanım

- Banket Servis
- Restoranlar / Kafeteryalar
- Barlar / Kulüpler / Publar
- Catering
- Pastaneler

## TÜRKİYE DEPOMUZDA

### BULUNAN STOK ÜRÜNLERİ & RENKLERİ

1400CT, 1600CT, 2700CT: (110), (138)  
1100CT, 1800CT: (110)



Yüksek Profilli Şekil

Düşük Profilli Şekil



Düşük Profilli Şekil Oval



KOD	ÇAP/ ÖLÇÜ (CM)	KUTU ADEĐİ
<b>Yuvarlak – Yüksek Profilli Şekil</b>		
900CT*	ø 23	12
1100CT	ø 28	12
1400CT	ø 35,5	12
1600CT	ø 40,5	12
1800CT	ø 45	6
<b>Yuvarlak – Düşük Profilli Şekil</b>		
1550CT*	ø 40,5	12
1950CT*	ø 49,5	12
<b>Oval – Düşük Profilli Şekil</b>		
2500CT	49 x 59	6
2700CT	56 x 68,5	6
2900CT	73,5 x 60	6
<b>Dikdörtgen – Yüksek Profilli Şekil</b>		
1014CT*	27 x 35	12
1216CT	30,5 x 41,5	12
1418CT	36 x 46	12
1520CT*	38 x 51,5	12
1622CT*	40,5 x 56	12
1826CT	45 x 65	6
<b>Dikdörtgen – Düşük Profilli Şekil</b>		
3253CT	32,5 x 53	12

Camtread Standart Tepsi renkleri dışındaki siparişler, özel fiyatlandırma ile sunulmaktadır.

\* Özel sipariş ürünleri stokta bulundurulmamaktadır. – Ürün iadesi yapılamaz.

Camtread tepsileri, kapalı ve ısıtmalı arabalarda kullanmayınız.



Kişiselleştirme için 184 sayfaya bakınız.



YIPRANMAYA KARŞI BEŞ YIL GARANTİ

## Tepsi Renkleri:



110  
Siyah Saten



138  
Kahverengi

# Treadlite™ Tepsiler

## ÖZELLİKLER

Malzeme	Fiberglas Katmanlar + Polyester Reçine + Kaymaz Kauçuk Yüzey
Yüzey Özellikleri	Kaymaz Kauçuk Yüzey
Performans	İyi
İstifleme Tırnakları	Evet
Bulaşık Makinesinde Yıkanabilme	Evet – Minimal
Kimyasal Direnç	İyi
Kuruma Testi	İyi
Darbe Direnci	İyi
Kırılma Direnci	İyi
Çizilme Direnci	İyi
Leke Direnci	İyi
Isı Direnci	-10° ve +80° C± arası



± İstıtmalı arabalarda kullanılması tavsiye edilmez.

## TAVSİYE EDİLEN KULLANIM ALANLARI

Orta Derece Servis / Ekonomik Öncelikli

- Bar
- Restoranlar / Kafeteryalar
- Barlar / Kulüpler / Publar



New!



## Tepsi Renkleri:

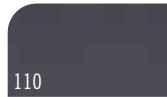

110  
Siyah Saten

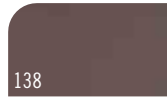

138

Kahverengi

KOD	ÇAP /ÖLÇÜ (CM)	KUTU ADEDİ
1400TL	ø 35,5	12
1600TL	ø 40,5	12

# Polytread® Tepsiler

## ÖZELLİKLER

Malzeme	Polipropilen + Kaymaz Kauçuk Yüzey
Yüzey Özellikleri	Kaymaz Kauçuk Yüzey
Performans	İyi
İstifleme Tırnakları	Evet
Bulaşık Makinesinde Yıkanabilme	Evet – Minimal
Kimyasal Direnç	İyi
Kuruma Testi	İyi
Darbe Direnci	İyi
Kırılma Direnci	İyi
Çizilme Direnci	İyi
Leke Direnci	İyi
Isı Direnci	-10° ve +80° C± arası



± İstıtmalı arabalarda kullanılması tavsiye edilmez.

## TAVSİYE EDİLEN KULLANIM ALANLARI

Orta Derece Servis / Ekonomik Öncelikli

- Bar
- Restoranlar / Kafeteryalar
- Barlar / Kulüpler / Publar



Yüksek Profilli Şekil



## Tepsi Renkleri:



110  
Siyah



167  
Kahverengi

KOD	ÇAP /ÖLÇÜ (CM)	KUTU ADEDİ
<b>Yuvarlak – Yüksek Profilli Şekil</b>		
PT1100	ø 28	12
PT1400	ø 35,5	12
PT1600	ø 40,5	12
<b>Dikdörtgen – Yüksek Profilli Şekil</b>		
PT1014	27 x 34,5	24
PT1216	30 x 41,5	24
PT1418	36 x 46	12

# Parlak Yüzeyli Kayın Ahşap Tepsiler

## ÖZELLİKLER

Malzeme	Kayın Ahşap Kaplama
Yüzey Özellikleri	Parlak Yüzey
Performans	İyi
İstifleme Tırnakları	Hayır
Bulaşık Makinesinde Yıkabilme	Evet – Normal
Kimyasal Direnç	İyi
Kuruma Testi	İyi
Darbe Direnci	İyi
Kırılma Direnci	İyi
Çizilme Direnci	İyi
Leke Direnci	İyi
Isı Direnci	-10° ve +100° C± arası



‡ Isıtmalı arabalarda kullanımı tavsiye edilmez.



### TAVSİYE EDİLEN KULLANIM ALANLARI

Hafif Kullanım / Stile önem verilen, sınırlı yıkama gerektiren alanlar

- Banket Servis
- Restoranlar / Kafeteryalar
- Catering

Tepsi Rengi:

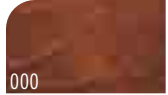

000  
Kayın



KOD	ÇAP/ ÖLÇÜ (CM)	KUTU ADEĐİ
<b>Dikdörtgen – 60 Serisi</b>		
PH556010	45,0 x 32,0	12
PH556020	58,0 x 38,0	12
PH556030	63,0 x 40,0	12
PH556040	70,0 x 45,0	12
PH556050	75,0 x 48,0	12
<b>Dikdörtgen – 65 Serisi</b>		
PH556510	27,0 x 20,0	12
PH556520	33,0 x 23,0	12
<b>Oval</b>		
PH557010	23,0 x 16,0	24
PH557020	26,0 x 20,0	24
PH557030	29,0 x 21,0	24
PH557040	33,0 x 24,0	24
<b>Yuvarlak Bira Tepsileri</b>		
PH558510	ø 32,0	12
PH558520	ø 36,0	12
PH558530	ø 42,0	12

# Kaymaz Yüzeyli Kayın Ahşap Tepsiler

## ÖZELLİKLER

Malzeme	Kayın Ahşap Kaplama
Yüzey Özellikleri	Kaymaz Yüzey
Performans	İyi
İstifleme Tırnakları	Hayır
Bulaşık Makinesinde Yıkabilme	Evet – Minimal
Kimyasal Direnç	İyi
Kuruma Testi	İyi
Darbe Direnci	İyi
Kırılma Direnci	İyi
Çizilme Direnci	İyi
Leke Direnci	İyi
Isı Direnci	-10° ve +100° C± arası



‡ Isıtmalı arabalarda kullanımı tavsiye edilmez.



### TAVSİYE EDİLEN KULLANIM ALANLARI

Hafif Kullanım / Stile önem verilen, sınırlı yıkama gerektiren alanlar

- Banket Servis
- Restoranlar / Kafeteryalar
- Barlar / Kulüpler / Publar
- Catering
- Pastaneler

Tepsi Rengi:



000  
Kayın

KOD	ÇAP/ ÖLÇÜ (CM)	KUTU ADEĐİ
<b>Dikdörtgen – 60 Serisi</b>		
PH556016	45,0 x 32,0	12
PH556026	58,0 x 38,0	12
PH556036	63,0 x 40,0	12
PH556046	70,0 x 45,0	12
PH556056	75,0 x 48,0	12
<b>Dikdörtgen – 65 Serisi</b>		
PH556516	27,0 x 20,0	12
PH556526	33,0 x 23,0	12
<b>Oval</b>		
PH557016	23,0 x 16,0	24
PH557026	26,0 x 20,0	24
PH557036	29,0 x 21,0	24
PH557046	33,0 x 24,0	24
<b>Yuvarlak Bira Tepsileri</b>		
PH558516	ø 32,0	12
PH558526	ø 36,0	12
PH558536	ø 42,0	12

# Kaymaz Yüzeyle Maun Ahşap Tepsiler

## ÖZELLİKLER

Malzeme	Maun Ahşap Kaplama
Yüzeyle Özellikleri	Kaymaz Yüzeyle Yüzeyle
Performans	İyi
İstifleme Tırnakları	Hayır
Bulaşık Makinesinde Yıkabilme	Evet – Minimal
Kimyasal Direnç	İyi
Kuruma Testi	İyi
Darbe Direnci	İyi
Kırılma Direnci	İyi
Çizilme Direnci	İyi
Leke Direnci	İyi
Isı Direnci	-10° ve +100° C± arası



‡ İstımalı arabalarda kullanımı tavsiye edilmez.

## TAVSİYE EDİLEN KULLANIM ALANLARI

Hafif Kullanım / Stile önem verilen, sınırlı yıkama gerektiren alanlar

- Banket Servis
- Restoranlar / Kafeteryalar
- Barlar / Kulüpler / Publar
- Catering
- Pastaneler



MW3858

MW3200

MW2129

KOD	ÇAP/ ÖLÇÜ (CM)	KUTU ADEĐİ
<b>Dikdörtgen</b>		
MW3245	32,0 x 45,0	12
MW3858	37,5 x 57,5	12
MW3646	36,0 x 46,0	12
<b>Oval</b>		
MW2129	21,0 x 29,0	12
<b>Yuvarlak Bira Tepsileri</b>		
MW3200	ø 32,0	12
MW3600	ø 36,0	12
MW4200	ø 42,0	12

Tepsi Rengi:

W02

Maun

TURKISH / Trays

# Corfu – Kaymaz Kauçuk Yüzeyli Lamine Tepsiler

## ÖZELLİKLER

Malzeme	Lamine + Kaymaz Kauçuk Yüzey
Yüzey Özellikleri	Kaymaz Kauçuk Yüzey
Performans	Mükemmel
İstifleme Tırnakları	Hayır
Bulaşık Makinesinde Yıkanabilme	Evet – Normal
Kimyasal Direnç	Mükemmel
Kuruma Testi	İyi
Darbe Direnci	İyi
Kırılma Direnci	İyi
Çizilme Direnci	İyi
Leke Direnci	İyi
Isı Direnci	-10° ve +100° C± arası



Kişiselleştirme için 184. sayfaya bakınız.

± Isıtmalı arabalarda kullanımı tavsiye edilmez.  
Not: Tüm lamine tepsiler istiflenmeden önce kurulanmalıdır.

## TAVSİYE EDİLEN KULLANIM ALANLARI

Normal Kullanım / Stile önem verilen, sınırlı yıkama gerektiren alanlar

- Kantinler / Kafeteryalar / Self-Servis
- Banket Servis
- Restoranlar / Kafeteryalar
- Barlar / Kulüpler / Publar
- Catering



KOD	ÇAP/ ÖLÇÜ (CM)	KUTU ADEĐİ
<b>Dikdörtgen</b>		
C02632	26,5 x 32,5	12
C03253	32,5 x 53,0	12
C03343	33,0 x 43,0	12
C03646	36,0 x 46,0	12
C03753	37,0 x 53,0	12
<b>Yuvarlak</b>		
C03200	ø 32,0	12
C03800	ø 38,0	12
C04300	ø 43,0	12

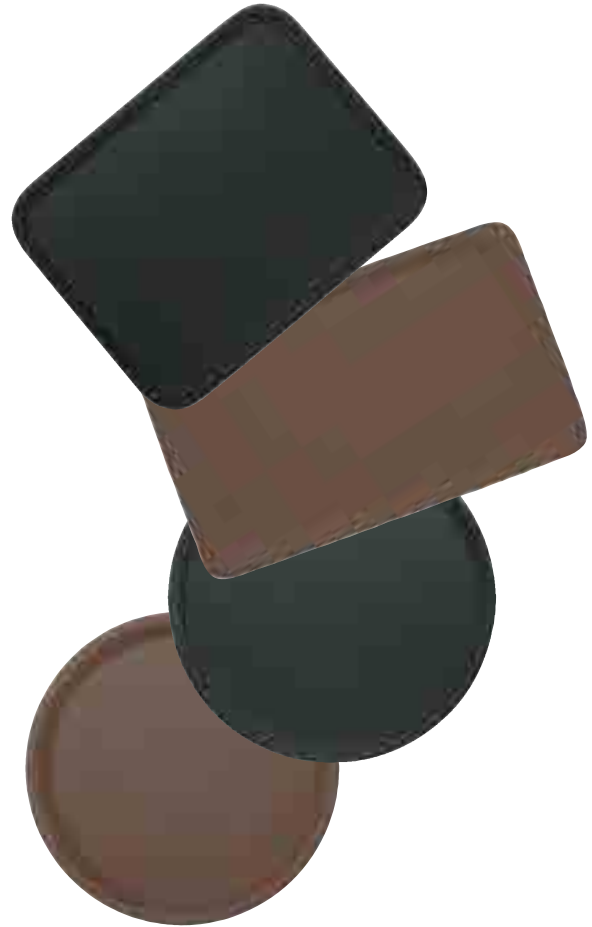

### Tepsi Renkleri:



D01  
Gri üzeri Siyah

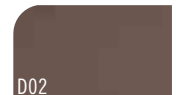

D02  
Kahverengi



# Mykonos – Kaymaz Yüzeyle Lamine Tepsiler

## ÖZELLİKLER

Malzeme	Lamine + Kaymaz Yüzeyle
Yüzeyle Özellikleri	Kaymaz Yüzeyle
Performans	İyi
İstifleme Tırnakları	Hayır
Bulaşık Makinesinde Yıkabilme	Evet – Minimal
Kimyasal Direnç	İyi
Kuruma Testi	İyi
Darbe Direnci	İyi
Kırılma Direnci	İyi
Çizilme Direnci	İyi
Leke Direnci	İyi*
Isı Direnci	-10° ve +100° C# arası



Kişiselleştirme için 184. sayfaya bakınız.

# Isıtılmı arabalarda kullanımı tavsiye edilmez.  
Not: Tüm lamine tepsiler istiflenmeden önce kurulmalıdır.

\*Birch (E75) renginin leke direnci sınırlıdır.

## TAVSİYE EDİLEN KULLANIM ALANLARI

Orta Derece Servis / Stile önem verilen, sınırlı yıkama gerektiren alanlar

- Banket Serviss
- Restoranlar / Kafeteryalar
- Barlar / Kulüpler / Publar
- Catering



KOD	ÇAP/ ÖLÇÜ (CM)	KUTU ADEDİ
<b>Dikdörtgen</b>		
MY2632	26,5 x 32,5	24
MY2738	27,0 x 38,0	24
MY3244	32,0 x 44,0	24
MY3253	32,5 x 53,0	24
MY3343	33,0 x 43,0	24
MY3446	34,0 x 46,0	24
MY3646	36,0 x 46,0	24
MY3753	37,0 x 53,0	24
MY3952	39,0 x 52,0	24
MY4361	43,0 x 61,0	12
<b>Oval</b>		
MY2026	20,0 x 26,5	24
MY2129	21,0 x 29,0	24
<b>Yuvarlak</b>		
MY3200	ø 32,0	24
MY3800	ø 38,0	24
MY4300	ø 43,0	24



## Tepsi Renkleri:



E73  
Maun



E75  
\*Birch



E76  
Ceviz



E77  
Tik



E79  
Siyah



E82  
Granit

# Capri – Parlak Yüzeyle Lamine Tepsiler

## ÖZELLİKLER

Malzeme	Lamine
Yüzeyle Özellikleri	Parlak Yüzeyle
Performans	İyi
İstifleme Tırnakları	Hayır
Bulaşık Makinesinde Yıkabilme	Evet – Normal
Kimyasal Direnç	Mükemmel
Kuruma Testi	İyi
Darbe Direnci	İyi
Kırılma Direnci	İyi
Çizilme Direnci	İyi
Leke Direnci	Mükemmel
Isı Direnci	-10° ve +100° C# arası



Kişiselleştirme için 184. sayfaya bakınız.

‡ Isıtılmı arabalarda kullanımı tavsiye edilmez.  
Not: Tüm lamine tepsiler istiflenmeden önce kurulanmalıdır.

## TAVSİYE EDİLEN KULLANIM ALANLARI

Orta Derece Servis / Ekonomik Öncelikli

- Kantinler / Kafeteryalar / Self-Servis
- Otel Oda Servisi
- Restoranlar / Kafeteryalar
- Barlar / Kulüpler / Publar
- Catering
- Pastaneler



Capri – Kulplu Dikdörtgen



CA4064H Tepsi Renkleri:



Gümüş (E85)\*



Venge (E84)\*



Ceviz (E76)

\*Sadece CA4064H'de mevcuttur.



Capri – Oval



KOD	ÇAP / ÖLÇÜ (CM)	KUTU ADEDİ
Oval		
CA1623	16,0 x 23,0	24
CA2026	20,0 x 26,5	24
CA2129	21,0 x 29,0	24

## Capri – Parlak Yüzeyli Lamine Tepsiler

KOD	ÖLÇÜ (CM)	KUTU ADEDİ
<b>Dikdörtgen</b>		
CA2028	20,0 x 28,0	24
CA2632	26,5 x 32,5	24
CA2738	27,0 x 38,0	24
CA2836	28,0 x 36,0	24
CA3244	32,0 x 44,0	24
CA3253	32,5 x 53,0	24
CA3343	33,0 x 43,0	24
CA3446	34,0 x 46,0	24
CA3646	36,0 x 46,0	24
CA3748	37,0 x 48,0	24
CA3753	37,0 x 53,0	24
CA3952	39,0 x 52,0	24
CA4361	43,0 x 61,0	12

Capri – Dikdörtgen



KOD	ÇAP / ÖLÇÜ (CM)	KUTU ADEDİ
<b>Yuvarlak</b>		
CA1300	ø 13,0	24
CA3200	ø 32,0	24
CA3800	ø 38,0	24
CA4300	ø 43,0	24

Capri – Yuvarlak



### Tepsi Deseni:

Teşekkürler Tepsisi (E01)  
Sadece CA1300'de mevcuttur.



KOD	ÇAP / ÖLÇÜ (CM)	KUTU ADEDİ
<b>Trapez</b>		
CA3247TR	32,0 x 47,0	24

Capri – Trapez



### Tepsi Renkleri:

E73  
Maun

E75  
Birch

E76  
Ceviz

E77  
Tik

E78  
Beyaz

E79  
Siyah

E80  
Bej

E81  
Gri

E82  
Granit

# Madeira – Ahşap Desenli Mat Yüzeyle Lamine Tepsiler

## ÖZELLİKLER

Malzeme	Lamine
Yüzeyle Özellikleri	Mat – Üst ve Alt
Performans	İyi
İstifleme Tırnakları	Hayır
Bulaşık Makinesinde Yıkabilme	Evet – Normal
Kimyasal Direnç	Mükemmel
Kuruma Testi	İyi
Darbe Direnci	İyi
Kırılma Direnci	İyi
Çizilme Direnci	İyi
Leke Direnci	Mükemmel
Isı Direnci	-10° ve +100°C arası



Kişiselleştirme için,  
184 sayfaya bakınız.

‡ Isıtmalı arabalarda kullanılması tavsiye edilmez.  
Not: Tüm lamine tepsiler istiflenmeden önce kurulanmalıdır.

## TAVSİYE EDİLEN KULLANIM ALANLARI

Orta Derece Servis / Ekonomik Öncelikli

- Kantinler / Kafeteryalar / Self-Servis
- Otel Oda Servisi
- Restoranlar / Kafeteryalar
- Barlar / Kulüpler / Publar



KOD	ÇAP / ÖLÇÜ (CM)	KUTU ADEDİ
<b>Dikdörtgen</b>		
MA2435	24,0 x 35,0	24
MA3343	33,0 x 43,0	24
MA3646	36,0 x 46,0	24
MA4361	43,0 x 61,0	12
<b>Kulplu Dikdörtgen</b>		
MA3142H	31,0 x 42,0	24
<b>Trapezoid</b>		
MA3652TR	36,0 x 52,0	24
<b>Yuvarlak</b>		
MA3200	ø 32,0	24
MA3800	ø 38,0	24
MA4300	ø 43,0	24

## Tepsi Renkleri:



# Fast Food Tepsileri

## ÖZELLİKLER

Malzeme	Polipropilen
Yüzey Özellikleri	Dokulu
Performans	İyi
İstifleme Tırnakları	Evet
Bulaşık Makinesinde Yıkabilme	Evet-Minimal**
Kimyasal Direnç	Mükemmel
Kuruma Testi	İyi
Darbe Direnci	İyi
Kırılma Direnci	İyi
Çizilme Direnci	İyi
Leke Direnci	İyi
Isı Direnci	-10° ve +80° C± arası

‡ Isıtılmalı arabalarda kullanılması tavsiye edilmez.  
\*\* Günde bir kez olmak üzere 60 saniye süre ile maksimum 80° C'de yıkayınız.

## TAVSİYE EDİLEN KULLANIM ALANLARI

Orta Derece Servis / Ekonomik Öncelikli

- Hızlı Servis Restoranları
- Yemek Alanları / Büfeler

## TÜRKİYE DEPOMUZDA

### BULUNAN STOK ÜRÜNLERİ & RENKLERİ

1217FFH: (110), (166), (167), (416)



Yüksek Profilli Şekil

Kulplu Yüksek Profilli Şekil



1418FF



1217FFH

## Mevcut Renkler:

104 Çöl Sarısı	106 Açık Şeftali	107 İnci Grisi	108 Açık Sarı
110 Siyah	119 Sherwood Yeşili	163 Kırmızı	166 Turuncu
167 Kahverengi	168 Mavi	186 Denizci Mavisi	409 Pembe
414 Petrol Yeşili	416 Kızılçık		

KOD	ÇAP / ÖLÇÜ (CM)	KUTU ADEDİ
<b>Dikdörtgen – Yüksek Profilli Şekil</b>		
1014FF	26,5 x 34,5	24
1216FF	30 x 41	24
1418FF	35 x 45	12
<b>Dikdörtgen – Kulplu Yüksek Profilli Şekil</b>		
1217FFH*	30 x 43	24

\* Aşağıdaki renklerde mevcuttur:  
Siyah (110), Sherwood Yeşili (119),  
Turuncu (166), Kahverengi (167), Kızılçık (416).

\* Kişiselleştirme yoktur. Ürün iadesi yapılamaz.



Kişiselleştirme için 184 sayfaya bakınız.

# Bölmeli Tepsileri

## ÖZELLİKLER

İsim	Camwear® Polikarbon	Ekonomik	Tasarruflu
Kod	10146CW	BCT1014	PS1014
Malzeme	Polikarbon	ABS	Ko-Polimer
Yüzey Özellikleri	Dokulu	Dokulu	Dokulu
Performans	Mükemmel	Mükemmel	Mükemmel
İstifleme Tırnakları	Evet	Evet	Evet
Bulaşık Makinesinde Ykanabilme	Evet – Yoğun	Evet – Yoğun	Evet – Minimal
Kimyasal Direnç	İyi	Mükemmel	Mükemmel
Kuruma Testi	Mükemmel	Mükemmel	Mükemmel
Darbe Direnci	Mükemmel	İyi	İyi
Kırılma Direnci	Mükemmel	İyi	Mükemmel
Çizilme Direnci	Çok İyi	Çok İyi	Çok İyi
Leke Direnci	Çok İyi	Çok İyi	Çok İyi
Isı Direnci	-40° ve +99° C# arası	-10° ve +82° C# arası	-10° ve +80° C# arası

‡ Isıtmalı arabalarda kullanılması tavsiye edilmez.



PS1014

Bu tepsiye, 150CW, 100CW, 50CW, 45CW, 35CW, 10CW ve SRB5CW yeniden kullanılabilir kaseler sığar ve mısır gevreği, çorba ve salata servisi için kullanılabilir.



BCT1014



OETR314 Açık Uçlu Tepsi Rafi üzerindeki PS1014.

KOD	ÇAP / ÖLÇÜ (CM)	KUTU ADEDİ
<b>Camwear Polikarbon</b>		
10146CW	25,4 x 36,5	24
<b>Ekonomik – ABS</b>		
BCT1014	25,4 x 36,5	24
<b>Tasarruflu – Ko-Polimer</b>		
PS1014	25,4 x 36,5	24



BCT1014, PS1014 & 10146CW

## TAVSİYE EDİLEN KULLANIM ALANLARI

Orta Derece Servis / Ekonomik Öncelikli

- Okullar
- Üniversiteler
- Askeriye

Camwear Bölmeli Tepsiler için kırılmaya karşı önceden rayıcı belirlenmiş iki yıl garanti.

ABS ve Kopolimer tepsiler NSF tarafından listelenmemiştir.



## Camwear Renkleri



## Ekonomik Renkleri



## Tasarruflu Renkleri



# Bölmeli Tepsiler

## ÖZELLİKLER

Malzeme	Camwear® Polikarbon	Ko-Polimer
Yüze Özellikleri	Dokulu	Dokulu
Performans	Mükemmel	Mükemmel
İstifleme Tırnakları	Evet	Evet
Bulaşık Makinesinde Yıkabilme	Evet – Yoğun	Evet – Minimal
Kimyasal Direnç	İyi	Mükemmel
Kuruma Testi	Mükemmel	Mükemmel
Darbe Direnci	Mükemmel	İyi
Kırılma Direnci	Mükemmel	Mükemmel
Çizilme Direnci	Çok İyi	Çok İyi
Leke Direnci	Çok İyi	Çok İyi
Isı Direnci	-40° ve +99° C± arası	-10° ve +80° C± arası

‡ Isıtmalı arabalarda kullanılması tavsiye edilmez.

## TAVSİYE EDİLEN KULLANIM ALANLARI

Orta Derece Servis / Ekonomik Öncelikli

- Okullar
- Üniversiteler
- Askeriye

100CW, SRB13CW ve 50CW kaseler yuvarlak bölmelere uyumludur. 10CW ve 150CW kaseler kare bölmelere uyumludur. Yemek Takımları ve Kıvrımlı Kaseler bölümüne bakınız.

Camwear Bölmeli Tepsiler için kırılmaya karşı önceden rayici belirlenmiş iki yıl garanti.

ABS ve Kopolimer tepsiler NSF tarafından listelenmemiştir.



Sadece Polikarbon

HASAR GARANTİSİ



915CP



1596CW

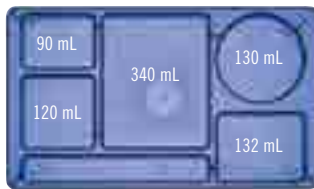

915CW & 915CP

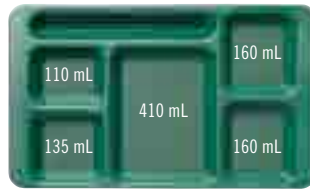

1596CW & 1596CP



İki adet PR314 Camrack içindeki 915CW ve 1596CW.

## Polikarbon Camwear



119  
Sherwood Yeşili



404  
Kırmızı



133

Krem



414

Petrol Yeşili



168

Mavi



416

Kızılık



186

Denizci Mavisi



110

Siyah



431

Yarı Saydam Mavi

## Ko-Polimer



437

Çim Yeşili



186

Denizci Mavisi



145

Sarı



416

Kızılık

KOD	ÇAP / ÖLÇÜ (CM)	KUTU ADEDİ
<b>Camwear Polikarbon</b>		
1596CW	22,9 x 38	24
915CW	22,2 x 38	24
<b>Ko-Polimer</b>		
1596CP	22,9 x 38	24
915CP	22,2 x 38	24

# Bölmeli Servis Tepsileri & Trapezoid Bölmeli Tepsiler

## Bölmeli Servis Tepsileri

- Yüksek güvenli ortamlarda kafeterya tarzı servis içindir.
- Bölmelerin düzenlemeleri tüm menü uygulamalarına uygun şekilde tasarlanmıştır.

Camwear Polikarbon

6-Bölmeli

Renkler: Denizci Mavisi (186), Kızılçık (416), Sarı (145), Sherwood Yeşili (119), Krem (133).

5-Bölmeli Renk: Krem (133).

Ko-polimer Renkleri:

Kahverengi (167), Tan (161).

Kişiselleştirme yoktur.

Ko-Polimer, NSF Listesine dahil değildir.



## Trapezoid Bölmeli Tepsiler

- İslah evlerinde beslenme için alan tasarruflu self servis tepsileri.
- Yedi adet derin bölme ile yeterli, porsiyon kontrollü servis imkanı sunar.
- Eş zamanlı olarak salata ve çorba servisi imkanı.

Camwear Renk: Krem (133).

Trapezoid Bölmeli Tepsiler, U.S. Patent D 508,634 kapsamındadır.



NT9CP Kopolimer Bardak:  
Ayrıntılar için Cambro  
temsilcinizle iletişim kurun.



10146CW



14187TRCW

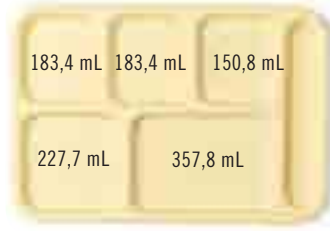

10146CW



10145CW



14105CW

14105CP olarak da mevcuttur

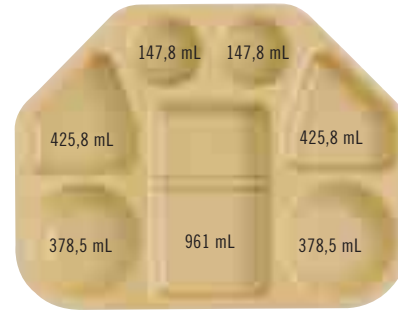

14187TRCW

KOD	AÇIKLAMA	ÖLÇÜLER U x G x Ç (CM)
Camwear Polikarbon		
10146CW	6 Bölmeler	25,4 x 36,8 x 2,4
14105CW	5 Bölmeler	27,2 x 35,2 x 2,9
10145CW	5 Bölmeler	25,4 x 36,8 x 2,4
Ko-polimer		
14105CP	5 Bölmeler	27,2 x 35,2 x 2,9

Kutu Adedi: 24

KOD	AÇIKLAMA	ÖLÇÜLER U x G x Ç (CM)
Camwear Polikarbon		
14187TRCW	7 Bölmeler	45,6 x 35,4 x 4,0
Kutu Adedi: 12		



# Yemek Servis Tepsileri & Separatörlü Bölmeli Tepsiler®

## Yemek Servis Tepsileri

- Büyük porsiyonlar için üç adet derin yiyecek bölmeleri.
- Güvenlik kapağı sıkıca oturur.
- Dokulu yüzey çizilmeyi minimize etmektedir.

### Camwear Polikarbon

Renkler: Krem (133), Petrol Yeşili (414).  
Kapak Rengi: Şeffaf (135).

### Ko-Polimer

Renkler: Petrol Yeşili (414), Kahverengi (167), Tan (161).  
Kapak Rengi: Beyaz (148).

Kişiselleştirme yoktur.

Ko-Polimer, NSF Listesine dahil değildir.

Isıtmalı arabalarda kullanılması tavsiye edilmez.



## Separatörlü Bölmeli Tepsiler

- 6 bölmeli tepsiler, özellikle bölmelere ayrılmış beslenme programları için tasarlanmıştır.
- Aynı tepsi içinde sıcak ve soğuk yiyecek servisi imkanı.
- Kapaklı tepsiler, yiyeceklerin ısısının korunmasını ve dökülmelerini önlemek için her bölmeyi ayırır.
- Kapağın üstünde ve tepsinin altında bulunan kilit çıkıntıları, daha güvenli istifleme imkanı sağlamaktadır.

### Camwear Polikarbon

Renk: Krem (133).  
Kapak Rengi: Şeffaf (135).

### Ko-Polimer

Renkler: Petrol Yeşili (414), Kahverengi (167), Tan (161).  
Kapak Rengi: Yarı Saydam (190).

Kişiselleştirme yoktur.

Ko-Polimer, NSF Listesine dahil değildir.

Isıtmalı arabalarda kullanılması tavsiye edilmez.

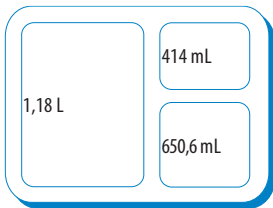

9113CW/9113CP

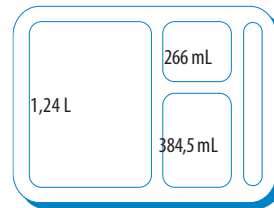

9114CW/9114CP



10146DCW/10146DCP

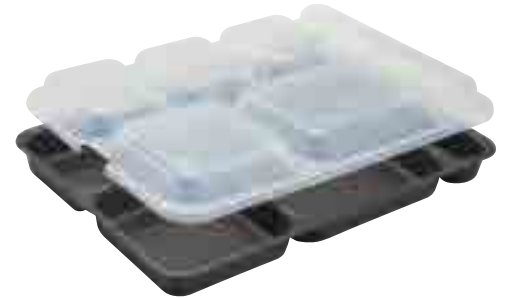

KOD	AÇIKLAMA	ÖLÇÜLER U x G x Ç (CM)
<b>Camwear Polikarbon</b>		
9113CW	3 Bölmeli	23 x 28 x 6,5
9114CW	4 Bölmeli	23 x 28 x 6,5
9113CW	Kapak her iki tepsiye de uyumludur	22,8 x 27,9 x 1,4
<b>Ko-Polimer</b>		
9113CP	3 Bölmeli	23 x 28 x 6,5
9114CP	4 Bölmeli	23 x 28 x 6,4
9114CP	Kapak her iki tepsiye de uyumludur	22,6 x 27,4 x 1,4

Kutu Adedi: 24

KOD	AÇIKLAMA	ÖLÇÜLER U x G x Ç (CM)
<b>Camwear Polikarbon</b>		
10146DCW	6 Bölmeli	25,4 x 36 x 2,9
10146DCWC	Kapaklar 10146DCW uyumludur	25,6 x 35,6 x 3,6
<b>Ko-Polimer</b>		
10146DCP	6 Bölmeli	25,4 x 36 x 2,9
10146DCPC	Kapaklar 10146DCP uyumludur	25,6 x 35,6 x 3,6

Kutu Adedi: 24

# Tepsi Üzerine Tepsi Yemek Dağıtım Sistemi

Bölmelere ayrılmış beslenme ve ısıt-servis yap uygulamaları için tasarlanmış, önceden hazırlanmış sıcak ve soğuk yiyecek porsiyonlarını, tekrar kullanılabilir tek bir servis ünitesinde birleştirir.

## Alt Tepsi

- Önceden hazırlanmış sıcak ve soğuk yiyecek porsiyonlarını, tekrar kullanılabilir tek bir servis ünitesinde birleştirir.
- Tepsi olarak ya da bölmelere ayrılmış beslenme için ilave tepsi ile birlikte kullanılabilir.
- Alt tepside, 1 tane ilave tepsi olmak üzere toplam 5 bölme mevcuttur.

Camwear Polikarbon Renk: Krem (133).

Ko-Polimer Renkler:  
Kahverengi (167), Bronz (161).

Kişiselleştirme yoktur.

1411CW NSF Listesinde.

Ko-Polimer, NSF Listesine dahil değildir.

Isıtmalı arabalarda kullanılması tavsiye edilmez.

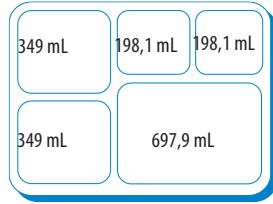

1411CW/1411CP



1411CW



1411CW alt tepsi ile 853FH ilave tepsi

KOD	AÇIKLAMA	ÖLÇÜLER U x G x Ç (CM)
Camwear Polikarbon		
1411CW	Bölmeler	36,5 x 26,8 x 3,3
Ko-Polimer		
1411CP	Bölmeler	36,5 x 26,8 x 3,3

Kutu Adedi: 24

## İlave Tepsi

- Özellikle ısıt-servis yap uygulamaları için tasarlanmış olup, ısı geçirmez film ya da güvenlik kapağı ile kaplanabilir.
- Sekiz adet tepsi rahatlıkla standart boy fırın tepsiyerine ya da 45,5 x 65,5 cm raflara sığabilmektedir.

Camwear Polikarbon

Renk: Krem (133).

Kapak Rengi: Şeffaf (135).

Ko-Polimer

Renkler: Kahverengi (167), Bronz (161).

Kapak Rengi: Yan Saydam (190).

Isıya Dayanımlı Plastik

Tepsi ve Kapak Rengi: Kehrubar (150).

Kişiselleştirme yoktur.

853FCW, 853FCWC, 853FH ve 853FHC NSF listesinde.

Ko-Polimer, NSF Listesine dahil değildir.

Isıtmalı arabalarda kullanılması tavsiye edilmez.



853FCW/853FCP/853FH



KOD	AÇIKLAMA	ÖLÇÜLER U x G x Ç (CM)
Camwear Polikarbon		
853FCW	Bölmeler	22,1 x 16 x 4,8
853FCWC	853FCW için Kapak	—
Ko-Polimer		
853FCP	Bölmeler	22,1 x 16 x 4,8
853FCPC	853FCP için Kapak	—
Isıya Dayanımlı Plastik		
853FH	Bölmeler	22,1 x 16 x 4,8
853FHC	853FCP için Kapak	—

Kutu Adedi: 24

# Polikarbon Camwear® Tepsiler

## ÖZELLİKLER

Malzeme	Polikarbon
Yüzey Özellikleri	Dokulu
Performans	Mükemmel
İstifleme Tırnakları	Evet
Bulaşık Makinesinde Yıkabilme	Evet – Yoğun
Kimyasal Direnç	İyi
Kuruma Testi	Mükemmel
Darbe Direnci	Mükemmel
Kırılma Direnci	Mükemmel
Çizilme Direnci	Çok İyi
Leke Direnci	Çok İyi
Isı Direnci	-40° ve +99°C± arası



‡ Isıtmalı arabalarda kullanılması tavsiye edilmez.

## TAVSİYE EDİLEN KULLANIM ALANLARI

### Orta Derece Servis / Ekonomik Öncelikli

- Okullar
- Üniversiteler
- Kantinler / Kafeteryalar / Self- Servis
- Askeriye
- Hızlı Servis Restoranları
- Yemek Alanları / Büfeler

Renkler: Mavi (168), Krem (133).

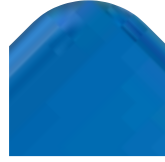

Yüksek Profilli Şekil



KOD	ÇAP /ÖLÇÜ (CM)	KUTU ADEDİ
<b>Dikdörtgen – Yüksek Profilli Şekil</b>		
1418CW	35,5 x 46	12
1520CW	38 x 51	12
<b>Trapezoid – Yüksek Profilli Şekil</b>		
1418TRCW	35,5 x 46	12

# Market Tepsileri

## ÖZELLİKLER

Malzeme	Fiberglas Katmanlar + Polyester Reçine
Yüzey Özellikleri	Düz Yüzey
Performans	Mükemmel
İstifleme Tırnakları	Evet
Bulaşık Makinesinde Yıkabilme	Evet – Yoğun
Kimyasal Direnç	İyi
Kuruma Testi	Mükemmel
Darbe Direnci	Mükemmel
Kırılma Direnci	İyi
Çizilme Direnci	İyi
Leke Direnci	Mükemmel
Isı Direnci	-10° ve +100°C± arası

‡ Isıtmalı arabalarda kullanılması tavsiye edilmez.

## TAVSİYE EDİLEN KULLANIM ALANLARI

### Orta Derece Servis / Ekonomik Öncelikli

– Açık Büfeler

Renkler: Somon (149), Sarı (145), Mavi (142), Yeşil (140), Beyaz (148), Siyah (110).  
Gıda ile temasa uygun, NSF listesinde olan renkler: Siyah (110), Beyaz (148), Mavi (142), Yeşil (140).

\* Özel sipariş ürünleri stoklarda bulundurulmamaktadır – iadesi yapılamaz.

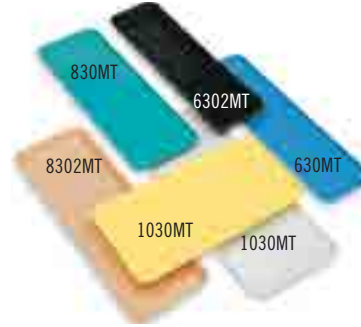

KOD	ÇAP / ÖLÇÜ (CM)	KUTU ADEDİ
<b>Market Tepsileri</b>		
630MT*	16,4 x 76,2 x 1,9	12
826MT*	21,6 x 64,1 x 1,9	12
830MT*	21,4 x 76,2 x 1,9	12
913MT*	22 x 31,6 x 2,1	12
918MT*	22 x 45,7 x 2,1	12
926MT*	22,5 x 64,9 x 2,5	12
1015MT*	25,7 x 38,1 x 1,9	24
1030MT*	26,5 x 76,2 x 1,9	12
1218MT*	29,2 x 45,1 x 2,5	12
1224MT*	31,6 x 61 x 1,9	12
1230MT*	31,6 x 76,2 x 1,9	12
1318MT*	32,1 x 45,1 x 2,7	12
1826MT*	45,2 x 65,2 x 2,7	6
2025MT*	52,7 x 64,9 x 2,1	6
<b>Market Kapları</b>		
6302MT*	16,7 x 76,2 x 5,1	12
8262MT*	21,5 x 64,1 x 5,1	12
8302MT*	21,4 x 76,2 x 5,1	12
92615MT*	22,5 x 64,8 x 3,8	12
10302MT*	26,5 x 76,2 x 5,1	12



# **CAMBRO** *Healthcare*

The Cure for the Common Kitchen™



## Sağlık Sektörü Hizmet Ürünler

Yemek Dağıtım Gereçleri

Yemek Dağıtım Sistemleri için Yeniden  
Kullanılabilir Camlid® Kapaklar

Camshelving® Kurutma Rafı Sistemi

Camshelving® Kurutma ve Saklama Sepeti

İçin tek Kullanımlık Camlid® Kapaklar

Microban® Antibakteriyel Camguard® Versa Tepsiler

Kaymaz Yüzeyle Polyester Dekorlu Versa Tepsiler

Kaymaz Yüzeyle Polyester Versa Lite Tepsiler

Kaymaz Versa Camtray® Tepsiler

Tablotherm Yemek Dağıtım Sistemi

Alçak 10 Tepsili Yemek Servis Arabası

Tepsi Servisi için Yemek Dağıtım Arabaları





# Neden Cambro Sağlık Hizmeti?

60 yıldan uzun süredir Cambro, yemek servisi endüstrisindeki zorlu koşullara yönelik yenilikçi çözümler geliştirmeye odaklanmıştır. Cambro Sağlık Hizmeti ürünleri, sağlık sektöründe yemek servisinin en zahmetli koşulları altında istikrarlı şekilde çalışmak üzere tasarlanmıştır.

## Başarılı Yemek Hizmeti ve Hasta Memnuniyeti Bileşenleri

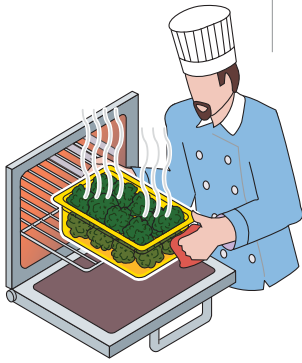
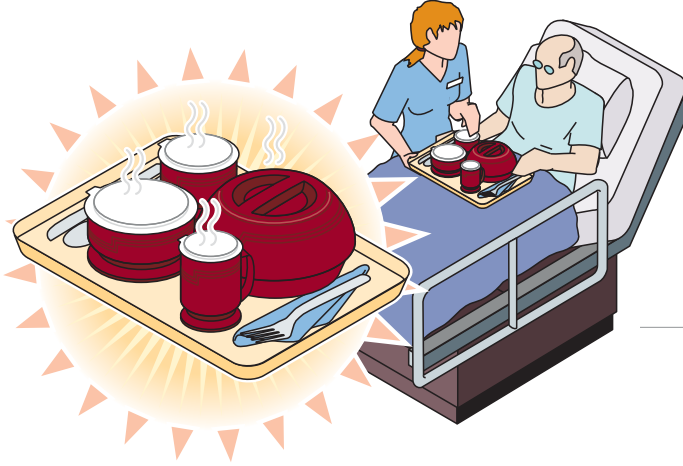

### Sıcak Yemek

Bir yemek teslimat sisteminin amacı yemeği sıcak ve taze tutmaktır. Güvenli yemek dağıtımı ve hazırlığı bunun ilk adımlarıdır.

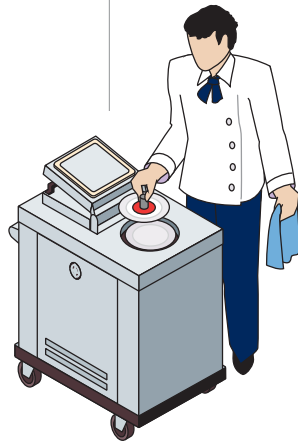

### Sıcak Tabak

Sıcak yemekler uygun sıcaklıklarda ısıtılmış tabaklar gerektirir. Isıtılmamış bir tabak hastalar açısından yemek kalitesini düşürür.

Tabaklar 65°C ila 77°C arasında ısıtılmış olmalıdır.

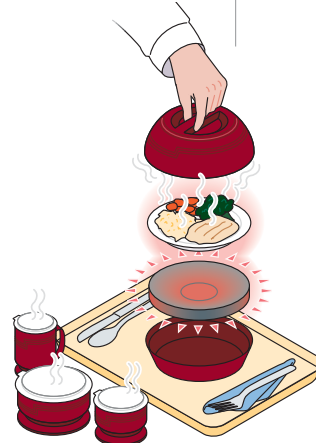

### Sıcaklık Koruma Sistemi

NSF'de listelenen sağlık sektörü yemek hizmetleri için özel olarak tasarlanmış kupalar, kaseler, yalıtımlı kubbe kapaklar ve ısıtmalı tabanlar/peletler içeren yemek servisi ürünleri sıcaklık koruması için çok önemlidir.

Tabanlar ve Peletler 132°C ila 144°C arasında ısıtılmalıdır.



### Yemek Taşımacılığı

Yemek teslimat araçlarından özel Tablotherm yemek taşıma sistemlerine kadar, bu ürünler yemeğin ısısını hastanın yatağına ulaşıncaya kadar muhafaza edebilir.

Tablotherm Pelet Sistemi 64°C sıcaklığı 2 saat boyunca koruyabilir.

# Yemek Dağıtım Gereçleri

## Termal Pelet Sistemi

Maksimum ısı muhafazası için mükemmel seçim.



KOD	MDS09	MDSL09	MDSL9	MDSPL9	MDS09
AÇIKLAMA	Yalıtımlı Yuvarlak Kapak 22,86 cm tabağı kaplar	Düşük Profilli Yalıtımlı Yuvarlak Kapak 22,86 cm tabağı kaplar	Pellet Altlık 24,13 cm pellet alır	Seramik Tabak	Termal Pellet 22,86 cm tabak alır
DIŞ ÇAPI	25,94 cm	25,94 cm	24,29 cm	22,86 cm	24 cm
YÜKSEKLİK	8,17 cm	6,99 cm	4,6 cm	2,54 cm	4,45 cm
TAM BOY CAMRACK BASKETLER	PR59314	PR59314	PR59314	CRP20910	PR59314
KUTU ADEDİ	12	12	12	24	12

MDS09, MDSL09 ve MDCDB9 Renkler: Çimen Rengi (447), Buğday Rengi (457), Alacalı Gri (480), Kızılık (487), Denizci Mavisi (497), Siyah (110).

MDS09 Renk: Koyu Gri (477). CHPEL80 ile kullanım için MDS09.

MDSPL9 Renk: Fil Dişi (000). MDSPL9 yalnızca tam ambalajlarda satılır. MDSL9 ve MDS09, NSF tarafından listelenmiştir.

## Isı Muhafazalı Yalıtımlı Temel Sistem

Düşük maliyetli efektif ısı muhafaza çözümü.



KOD	MDS09	MDSL09	MDSPL9	HK39B
AÇIKLAMA	22,86 tabak için Yalıtımlı Yuvarlak Kapak	22,86 tabak için Düşük Profilli Yalıtımlı Yuvarlak Kapak	Seramik Tabak	24,13 cm tabak için Yalıtım Tabanı
DIŞ ÇAPI	25,94 cm	25,94 cm	22,86 cm	24,48 cm
YÜKSEKLİK	8,17 cm	6,99 cm	2,54 cm	4,07 cm
TAM BOY CAMRACK BASKETLER	PR59314	PR59314	CRP20910	PR59314
KUTU ADEDİ	12	12	24	12

MDS09, MDSL09 ve HK39B Renkler: Çimen Rengi (447), Buğday Rengi (457), Alacalı Gri (480), Kızılık (487), Denizci Mavisi (497), Siyah (110).

MDSPL9 Renkler: Fil Dişi (000). MDSPL9 yalnızca tam ambalajlarda satılır. HK39B, NSF tarafından listelenmiştir.

### Düşük Profilli Yalıtımlı Kubbe Kapak Karşılaştırması

Sınırlı tepsi alanı için ideal





# Yalıtımlı Aksesuarlar



KOD	MDSM8	MDSB5	MDSB9	MDSB16	MDSPL
AÇIKLAMA	Kupa	Küçük Kaseler	Büyük Kaseler	Başlangıç Yemeği Kasesi	Pelet Tutucu
YAKLAŞIK KAPASİTE	240 mL	150 mL	270 mL	500 mL	—
DIŞ ÇAPI	8,89 cm	8,89 cm	11,11 cm	13,34 cm	8,0 cm
YÜKSEKLİK	10,16 cm	6,1 cm	6,1 cm	6,1 cm	7,6 cm
TAM BOY CAMRACK® BASKETLER	16C414	16C414	9S318	9S318	—
KUTU ADEDİ	48	48	48	48	1

\* MDSM8 Tutacaklar Dahil 11,43 cm Çapındadır. MDSPL Renk: (000). \*MDSPL, NSF tarafından listelenmemiştir

Shoreline  
Koleksiyonu  
Renkler:



## Yemek Dağıtım Sistemleri için Yeniden Kullanılabilir Camlid® Kapaklar

- Kapak masrafından yılda %75'e kadar tasarruf sağlar.
- Tek kullanımlık ürünlerden, yeniden kullanılabilen ürünlere geçerek her yıl belirgin ölçülerde israf miktarınızı azaltın.\*
- Bulaşık Makinesi Güvenliği.
- Özel Kazanç Hesaplayıcınız için Cambro Satış Temsilciniz ile iletişime geçiniz.

**Yeniden Kullanılabilir Kapak Renkleri:**  
Alacalı Beyaz (490), Gece Mavisi (453).

**Camrack Yıkama ve Saklama Basket Renkleri:**  
Fıstık Yeşili (452).

**Camrack Tam Boy Renkleri:**  
Yumuşak Gri (151).

**Tam Boy Basket Kapak Rengi:** Gri (180).

CLRWSR36 U.S. patent D 617,069 kapsamındadır.

Tam Boy Basket Kapakları NFS sertifikalı değildir.



Cambro Pelet Tutucuları ile sıcak, termal peletleri ya da tabakları güvenle kaldırın.

Özel Kazanç Hesaplayıcınız için [www.cambro.com/savemoney](http://www.cambro.com/savemoney) sitesini ziyaret ediniz.

## Camrack® Yıkama ve Saklama Basketleri

- Yeniden Kullanılabilir Camlid Kapaklarını güvenli ve emniyetli bir şekilde yıkamak ve saklamak için özellikle tasarlanmıştır.
- Her Camrack Yıkama ve Saklama Basketleri 36 adet Yeniden Kullanılabilir Camlid Kapağı tutabilmektedir.
- Tam Boy Ana Basket içerisinde Yıkama ve Saklama Basketi.

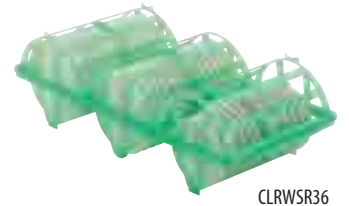

CLRWSR36



BR578

KOD	AÇIKLAMA	ÖLÇÜLER (CM)	KUTU ADEDİ
<b>Yeniden Kullanılabilir Camlid Kapaklar</b>			
CLRSMB5	Shoreline 240 mL kupalara ve 150 mL kâselere uyumludur	Y x Ç 0,71 x 9,05	240
CLRSB9	Shoreline 270 mL kâselere uyumludur	0,71 x 11,32	240
CLRSB16	Shoreline 500 mL kâselere uyumludur	0,71 x 13,97	240
<b>CLRSMB5 ve CLRSB9 için Aksesuarlar</b>			
CLRWSR36	Camrack Yıkama ve Saklama Basketleri 36 adet Yeniden Kullanılabilir Kapak yıkamaktadır.	G x U x D 20,96 x 45,4 x 13,97	4
BR578	2 adet yükselticili Camrack Tam Boy Ana Basket.	50 x 50 x 18,4	4
DRC2020	Komple Basket Kapağı	50 x 50 x 2,4	1
<b>CLRSB16 için Aksesuarlar</b>			
PR500	1 Uzatıcı 9x9 Çivili Askı	50,17 x 50,17 x 14,29	5
E3	Tam Boyutlu Açık Uzatıcı	50,17 x 50,17 x 2	12
CRPHDG2878	Tam Boyutlu Kare Tutucu Izgara	46,67 x 46,67	6

Çok Kullanımlı Camlid Kapaklar paket halinde satılmaktadır. Koli bozma imkânı yoktur.

# Camshelving® Kurutma Rafi Sistemi



- Kurutma rafının farklı boyutlarda tepsileri güvenle taşıyacak 7 bölmesi vardır.
- Raf plakalarını kaldırıp yerine kurutma rafları koyarak var olan raf birimlerini dönüştürün.
- İskeletler ve Traverslerde paslanma ve korozyona karşı ömür boyu garanti.
- Her bir bölme 33 mm'ye kadar ürün kalınlığı taşıyabilir.

- Kurutma Rafi Materyali: Yüksek Çarpma Dirençli ABS.
- Ek bilgiler için kataloğun Camshelving bölümüne göz atın.

**Kurutma Rafi Renkleri:** Yumuşak Gri (151).

Camshelving Kurutma Rafi Sistemi ABD Patent D 663,912 S kapsamındadır.



CSDR7  
Tepsisi Kurutma Rafi

## Yalnızca Kurutma Rafları

KOD	ÖLÇÜLER G x D x Y	KUTU ADEDİ
CSDR7	594 x 240 x 96,52 mm	1
CSDR73	594 x 240 x 96,52 mm	3

Renkler: Yumuşak Gri (151).

Raf Plakaları Dahil Değildir.

## Kurutma Rafi Arabaları

KOD	ÖLÇÜLER G x D x Y
<b>Camshelving Kurutma Rafi Arabaları – Mobil</b>	
MSDR601117PK	1100 x 600 x 1770 mm
MSDR601317PK	1300 x 600 x 1770 mm
<b>Camshelving Elements Kurutma Rafi Arabaları – Mobil</b>	
EDRC244878PKG	1220 x 610 x 1980 mm
EDRC246078PKG	1530 x 610 x 1980 mm

Camshelving Kurutma Rafi Arabaları Rengi: Alacalı Beyaz (490).

Camshelving Elements Raf Arabaları Rengi: Fırçalanmış Grafite (580).

Paketlekiler: Üç seviye için Kurutma Rafları, altı mobil travers, iki mobil iskelet takımı, tüm (2 döner, frensiz, 2 frenli döner) tekerlek ve yönerge el kitabı.



MSDR601117PK  
Camshelving Kurutma  
Rafi Sistemi



EDRC244878PKG  
Camshelving Elements  
Raf Sistemi

# Camshelving® Kurutma ve Saklama Sepeti



- Tepsileri ve bulaşık alanlarını düzenli ve verimli tutar.
- Kafesler paslanmaz çelikten yapılmıştır.
- Raf direkleri ve traversler, pürüzsüz polipropilen dış bölmesi olan bir çelik çekirdeğe sahiptir.
- Kafesler çıkartılabilir ve bulaşık makinesine konmak üzere Camrack® ana basketine konulabilir.

- Kubbe Kapak Kurutma Basketi, her biri 25,4 cm boyutundaki kubbe kapak ve/veya pelet altlığı tutabilir.
- Camduction Taban Kurutma Rafi, 180 Camduction Tabanı ve/veya Camtherm® Termal Tabletleri taşıyabilir.

**Renkler:**

Araba – Alacalı Gri (480),

Kafes – Paslanmaz Çelik (000).

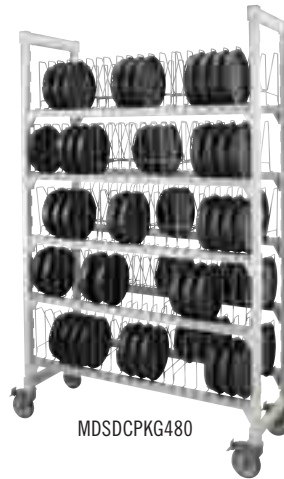

MDSDCPKG480



CSDDCPKG480

KOD	AÇIKLAMA	ÖLÇÜLER G x D x Y
CSDDCPKG480*	Dome Drying and Storage Cart	91 x 46 x 191 cm
MDSDCPKG480**	Camduction Taban ve Termal Tablet Kurutma ve Depolama Arabası	121,9 x 45,7 x 190,5 cm
CSDC	Dome Drying Cradle	41 x 45 x 25,4 cm
CSPDCS	Camduction Taban ve Termal Tablet Kurutma Sehpa	34,8 x 45,24 x 25,4 cm

Kutu Adedi: 1 CSPDCS Kutu Adedi: 5

\*3 ayrı kutuda sevk edilir, Kutu 1: 2 Direk Takımı, 10 Travers ve 4 Tekerlek, Kutu 2: 5 Kuruma Kafesi Seti, Kutu 3: 5 Kuruma Kafesi Seti.

\*\*7 ayrı kutuda sevk edilir.

## Shoreline için Tek Kullanımlık Camlid® Kapaklar



KAPAK KODU	CLSM8B5	CLSB9	CLSB16	CLSSM8B5
AÇIKLAMA	Küçük Tek Kullanımlık Kapaklar	Büyük Tek Kullanımlık Kapaklar	Tek Kullanımlık Başlangıç Yemeği Kasesi Kapağı	Tek Kullanımlık Yudumlama Kapaklar
UYUMLU OLDUĞU ÜRÜNLER	MDSB5, MDSM8	MDSB9	MDSB16	MDSB5, MDSM8
DIŞ ÇAPI	9,1 cm	11,28 cm	13,97 cm	9,1 cm
YÜKSEKLİK	0,76 cm	0,76 cm	0,76 cm	1,9 cm
KUTU ADEDİ	1,500	1,000	1,000	1,000

CLSM8B5, CLSB9, CLSB16 Renk: Yarı Saydam (190). CLSSM8B5 Renk: Beyaz (148).  
Yalnızca kutu halinde siparişi mümkündür.

## Bardaklar Ve Kaseler için Tek Kullanımlık Camlid® Kapaklar



### Newport® Bardaklar için Tek Kullanımlık Kapaklar

KAPAK KODU	CLNT5	CLNT8	CLNT10	CLNT12
UYUMLU OLDUĞU ÜRÜNLER	NT5	NT8	NT10	NT12
BARDAK KAPASİTESİ	189 mL	228 mL	300 mL	373 mL
KUTU ADEDİ	1,500	1,000	1,000	1,000

Renk: Yarı Saydam (190). Yalnızca kutu halinde siparişi mümkündür.



### Laguna® Bardaklar için Tek Kullanımlık Kapaklar

KAPAK KODU	CLLT6	CLLT10	CLLT12
UYUMLU OLDUĞU ÜRÜNLER	LT6	LT10	LT12
BARDAK KAPASİTESİ	177,4 mL	295,7 mL	354,9 mL
KUTU ADEDİ	1,500	1,000	1,000

Renk: Yarı Saydam (190). Yalnızca kutu halinde siparişi mümkündür.

### Kıvrımlı Kaseler için Tek Kullanımlık Kapaklar

KAPAK KODU	CLSRB5
UYUMLU KIVIRIMLI KASELER	SRB5CW / SRB5
KIVIRIMLI KASE KAPASİTESİ	148 mL
KUTU ADEDİ	1,000

Renk: Şeffaf (135).  
Yalnızca kutu halinde siparişi mümkündür.



### Colorware Bardaklar için Tek Kullanımlık Kapaklar

KAPAK KODU	CLJ6	CL900P	CL950P
UYUMLU OLDUĞU ÜRÜNLER	500P / 500P2	900P / 900P2	950P / 950P2
BARDAK KAPASİTESİ	154 mL	287 mL	290 mL
KUTU ADEDİ	1,000	1,000	1,000

Renk: Yarı Saydam (190). Yalnızca kutu halinde siparişi mümkündür.

# Microban® Antibakteriyel Camguard® Versa Tepsiler

- Ultra yoğun kullanım için yüksek performanslı polyester tepsi.
- Dahili Microban® antibakteriyel koruma, tepsileri yıkanmadan yıkanmaya oluşabilecek bakterilerden korur, tepsinin ömrü boyunca yıkanarak çıkmaz veya aşınmaz.
- Güçlendirilmiş polyester köşeler, darbeye karşı üstün köşe ve kenar koruması sağlar.
- İstifleme tırnakları hızlı kuruma ve mükemmel istifleme için hava sirkülasyonu sağlar.

- Sıcaklık direnci aralığı -40° C'ile 140° C'dir.‡
- Bulaşık makinesinde yıkanabilir - Sıkça ve gereken sıklıkta yıkayın.



‡ Isıtmalı arabalarda kullanımı tavsiye edilmez.

CEL'den yapılabilecek minimum sipariş adedi: Stok dışı ürünler 240 adet.

**CAMGUARD**  
ANTIBACTERIAL



Yüksek Profilli Şekil

Düşük Profilli Tasarım Şekli



Düz Kenarlı Şekil



GP4002AB



## Bakterileri Yok Eden Microban Antimikrobiyal Koruma

Bakterilerin zararlı etkilerine karşı korunmak için her türlü Cambro Camguard Versa Tepsisi'nin yapısında Microban 3G Silver™ bulunur. Microban, mevcut bakterileri yok eder ve yeni bakterilerin üremesini engeller.

Bu koruma, yıkayarak çıkmaz ve zamanla aşınmaz.

Bu yerleşik savunma, tepsinin yaşam süresi boyunca devam eder.

Korunmasız Yüzey'e karşı Microban 3G-Silver™ ile İşlenmiş Yüzey 24 Saat Testi

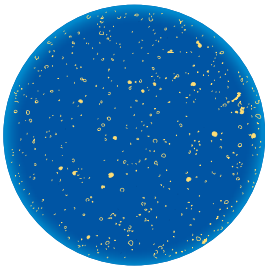

Korunmasız

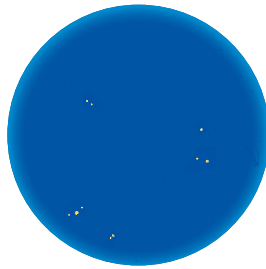

Microban® ile İşlenmiş

KOD	ÇAP/ ÖLÇÜ (CM)
<b>Versa Tepsiler – Yüksek Profilli Şekil</b>	
VT1418AB	35,5 x 45,7
VT3343AB	33,0 x 43,0
<b>Versa Century™ Tepsiler– Düşük Profilli Tasarım Şekli</b>	
VT3646CAB	35,5 x 45,7
VT3343CAB	32,9 x 42,9
<b>Versa Tepsiler – Düz Kenarlı Şekil</b>	
GP1070AB*	32,5 x 26,5
GP1080AB*	37,0 x 26,5
GP3980AB*	53,0 x 37,0
GP4002AB*	53,0 x 32,5

Kutu Adedi: 12

\* Otomatik taşıma bantlı bulaşık makinelerine yükleme için güçlendirilmiş kenar tasarımlarına sahiptir.



Yenilikçi düşük profil ve düşük köşe tasarımı, tepsinin yer tasarrufunu ve yemek yeme esnasında tüketici rahatlığını artırır.



Güçlendirilmiş polyester köşeler, darbeye karşı daha kuvvetli köşe ve kenar koruması sağlar.



İstifleme tırnakları hızlı kuruma ve mükemmel istifleme için rahat hava sirkülasyonu sağlar.

Tepsi Renkleri:



A83

Granit

# Kaymaz Yüzeyle Polyester Dekorlu Versa Tepsiler

- Yemek teslimatında atığı azaltır, paradan tasarruf eder ve sağlam bir tepsi yüzeyi sağlar.
- Tepsi kağıdından geçiş yapmak yıllık %50 tasarruf sağlayacaktır.
- Yeşil Girişimlerin yıllık 10 tona varan atık eliminasyonu hızlı sonuçlar sağlar.
- Ultra yoğun kullanım için yüksek performanslı polyester tepsi.
- Güçlendirilmiş polyester köşeler, darbeye karşı üstün köşe ve kenar koruması sağlar.
- İstifleme tırnakları hızlı kuruma ve mükemmel istifleme için hava sirkülasyonu sağlar.
- Sıcaklık direnci aralığı -40° C ila 80° C'dir.‡
- Bulaşık makinesinde yıkanabilir - Sıkça ve gereken sıklıkta yıkayın.



Kişiselleştirme: Fiyatlandırma için Cambro temsilcinizle görüşünüz.

‡ İstımalı arabalarda kullanımı tavsiye edilmez.



Düz Kenar Şekli

KOD	ÇAP/ ÖLÇÜ (CM)	KUTU ADEĐİ
<b>Versa Tepsiler – Düz Kenar Şekli</b>		
GP3980NS*	53,0 x 37,0	12
GP4002NS*	53,0 x 32,5	12
GP0540NS*	46,0 x 34,4	12
GP1080NS*	37,0 x 26,5	12

\* Otomatik taşıma bantlı bulaşık makinelerine yükleme için güçlendirilmiş kenar tasarımlarına sahiptir.



Kaymaz yüzeyle tepsiler güvenli yemek servisi imkânı sunmaktadır.



## Desenler ve Tepsi Tabanlı Renkler:



B22  
Sahra Rengi Tepsi  
Üzerine Sahra



B93  
Granit Tepsi  
Üzerine Titanyum

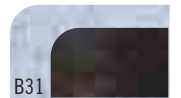

B31  
Alacalı Mavi Tepsi Üzerine  
Lav



B99  
Açık Gri Tepsi Üzerine  
Alacalı Siyah



B100  
Terazzo Tepsi Üzerine  
Alacalı Siyah

# Kaymaz Yüzeyle Polyester Versa Lite Tepsiler

- Kaymayan yüzey daha güvenli yemek teslimatı için daha iyi bir kavrama sağlar.
- Tepsi kağıtlarından, Kaymaz Versa Lite Tepsilere geçiş yaptığınızda çevresel atık akışınız her yıl azalır.
- Yoğun kullanım için standart performanslı polyester tepsi.
- Güçlendirilmiş polyester köşeler, darbeye karşı üstün köşe ve kenar koruması sağlar.
- İstifleme tırnakları hızlı kuruma ve mükemmel istifleme için hava sirkülasyonu sağlar.
- Sıcaklık direnci aralığı -40° C'ile 80° C'dir. ‡
- Bulaşık makinesinde yıkanabilir - Günde 3 yıkamaya kadar.



Kişiselleştirme: Fiyatlandırma için Cambro temsilcinizle görüşünüz.  
‡ Isıtmalı arabalarda kullanımı tavsiye edilmez.



Yüksek Profilli Şekil

Düşük Profilli Tasarım Şekli



Düz Kenarlı Şekil



Versa Lite Century Tepsiler, alçak kenarları ve ergonomik köşeleri sayesinde konforlu kullanım sağlamaktadır.



İstifleme tırnakları hava akımı sayesinde kolay kuruma ve mükemmel istifleme sağlar.



Polyester takviyeli kenarlar darbelerle karşı mükemmel köşe ve kenar koruması sağlar.

## Desenler ve Tepsi Tabanlı Renkler:

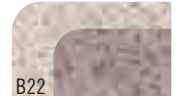

B22

Sahra Rengi Tepsi Üzerine Sahra



B14

Titan Üzeri Kırçılı Duman



B11

İnci Beyaz üzeri Sahra



B99

Açık Gri Tepsi Üzerine Alacalı Siyah

KOD	ÇAP/ÖLÇÜ (CM)
<b>Versa Tepsiler – Yüksek Profilli Şekil</b>	
VL1418NS	35,5 x 45,7
VL3343NS	33,0 x 43,0
<b>Versa Century™ Tepsiler – Düşük Profilli Tasarım Şekli</b>	
VL3646CNS	35,5 x 45,7
VL3343CNS	33,0 x 43,0
<b>Versa Tepsiler – Düşük Profilli Şekil</b>	
GL3980NS*	53,0 x 37,0
GL4002NS*	53,0 x 32,5

Kutu Adedi: 12

\* Otomatik taşıma bantlı bulaşık makinelerine yüklemeye için güçlendirilmiş kenar tasarımlarına sahiptir.



Kaymaz yüzeyli tepsiler güvenli yemek servisi imkânı sunmaktadır.

# Kaymaz Versa Camtray® Tepsiler

- Kaymaz Tepsiler yemek teslimatında atığı azaltır, paradan tasarruf eder ve sağlam bir tepsi yüzeyi sağlar.
- Tepsi kağıdından geçiş yapmak yıllık %50 tasarruf sağlayacaktır.
- Yeşil Girişimlerin yıllık 9000 kg'a varan atık eliminasyonu hızlı sonuçlar sağlayacaktır.
- Kaymaz Camtray tepsileri yemek servislerinde daha sağlam bir tutuş sağlar.
- Düşük ya da yüksek ısılarda bulaşık makinelerinde güvenle kullanılabilir.
- İstiflenme tırnakları kolay kuruma sağlar.
- Sıcaklık direnci aralığı -40° C'ile 80° C'dir.‡

**Camtray Tepsiler ve Diyet Tepsileri Renkleri:** Siyah ile Alacalı Siyah (382), İnci Grisi ile Titan (381), Fildişi ile Büyük Sahra (380).

**Century Camtray Tepsi Renkleri:** İnci Grisi ile Titan (381), Fildişi ile Büyük Sahra (380).



HASAR GARANTİSİ

Kişiselleştirme: Fiyatlandırma için Cambro temsilcinizle görüşünüz.  
‡ Isıtmalı arabalarda kullanımı tavsiye edilmez.



Yüksek Profilli Şekil

Düşük Profilli Tasarım Şekli



Düz Kenarlı Şekil



Versa Diyet Tepsileri

KOD	AÇIKLAMA	ÇAP/ÖLÇÜ
1418VC	Kaymaz Versa Camtray	36 x 46 cm
1520VC	Kaymaz Versa Camtray	38 x 51 cm
1520VDC*	Kaymaz Versa Diyet Tepsileri	38 x 51 cm
1418VCC	Kaymaz Versa Century Camtray Tepsiler	36 x 46 cm
1520VCC	Kaymaz Versa Century Camtray Tepsiler	38 x 51 cm
Kutu Adedi: 12	*1520VDC yalnızca Siyah ile Alacalı Siyah (382) renginde mevcuttur.	



Kaymaz Tepsiler, masa üstü ürünleri sıkıca kavrar.

Kişiselleştirme mevcuttur.  
Ayrıntılı bilgi için [www.cambro.com](http://www.cambro.com) sitesini ziyaret ediniz.

## Oda Servisi için Kaymaz Versa Camtray Tepsiler

- Ergonomik kulplar güvenli ve zarif bir yiyecek servisi imkanı sağlar.
- Tepsiler, 38 cm x 51 cm ölçüsündeki tepsiler için olan Mevcut Yiyecek Dağıtım Arabalarına uyumludur.
- Kaymaz yüzey, tepsi kağıdı gereksinimini kaldırarak zamandan ve paradan kar sağlar.
- Düşük ya da yüksek ısılarda bulaşık makinelerinde güvenle kullanılabilir.
- İstiflenme tırnakları kolay kuruma sağlar.
- Sıcaklık direnci aralığı -40° C'ile 80° C'dir.‡

**Oda Servisi Tepsileri Renkleri:** Siyah ile Alacalı Siyah (382), İnci Grisi ile Titan (381), Fildişi ile Büyük Sahra (380).

Oda Servisi Tepsileri ABD Patent D 683,191 S kapsamındadır.



HASAR GARANTİSİ

Kişiselleştirme: Fiyatlandırma için Cambro temsilcinizle görüşünüz.  
‡ Isıtmalı arabalarda kullanımı tavsiye edilmez.



KOD	AÇIKLAMA	ÇAP/ÖLÇÜ
1520VCRST	Camtray Kaymaz Oda Servisi Tepsileri	38 x 51 cm
Kutu Adedi: 12		

# Tablotherm Yemek Dağıtım Sistemi

## Ev hizmeti için ideal tek servislik yemek dağıtım sistemleri.

- Sıcak ve soğuk yemeği tek bir ünite de taşıyabilir ve servis eder.
- 1 saatten uzun süre boyunca güvenli yemek sıcaklıklarını korur.
- Hafif tasarım, taşımayı kolay ve rahat hale getirir.
- İki ölçü, bir dizi yemek seçeneğini barındırır.
- Bulaşık makinesinde güvenle yıkama.



Kolay taşıma ve saklama için Tablothermler istiflenebilmektedir.



CFC'siz köpüklü izolasyon.

Kalıplanmış çukurlar, dökülmeleri önlemek ve sıcaklık muhafazasını geliştirmek üzere yemek kabı üzerindeki mühürlü kapakları güvenli hale getirir.

Kırılmaya dirençli çin porseleni yemek kapları.

Kompakt tasarım taşımayı kolaylaştırır.



Sıcak ve Soğuk yemekleri tek bir ünite de güvenle tutun.



Tablotherm tepşiler ve yemek tabaklarıyla yemek düzenlemesi rahattır.



Tablotherm'ler yemek yeme konforu için tasarlanmıştır.



# Tablotherm Yalıtımlı Tepsiler

## ÖZELLİKLER

Malzeme	Polipropilen + Köpük Yalıtımı
Özellikler	Yalıtımlı Tepsi
Performans	Mükemmel
Isı Muhafaza	Yaklaşık 60 Dakika*
Bulaşık Makinesi Güvenliği	Evet
İstifleme	Evet
Tabak Süslemeden Önce Minimum Yiyecek ve Tabak Sıcaklığı	85°C - 90°C
Ayrı Tabak Kapağı	Evet – Çorba ve Sosların Dökülmesini Önler



\*Isıtılmış pelletle.  
Isıtımlı arabalarda kullanılması tavsiye edilmez.

Isıtımlı Pelet ile ITPD3253 modeli				
85°C	80°C	77°C	74°C	71°C
Isıtımlı Pelet hariç ITPD3253 modeli				
85°C	72°C	68°C	64°C	—
Isıtımlı Pelet ile ITPD3753 modeli				
87°C	79°C	73°C	68°C	64°C
Isıtımlı Pelet hariç ITPD3753 modeli				
87°C	70°C	63°C	—	—



ITPD3253 – Gastronorm Ölçü



ITPD3753 – Euronorm Ölçü



Kauçuk conta ile entegre edilmiş açık gri polipropilen kapak. Kapaklar mikrodalga fırında kullanılamaz.

Isı muhafazasını maksimuma çıkarma konusunda tam bir kılavuz için Cambro temsilcinizle iletişim kurun.

KOD	AÇIKLAMA	ÖLÇÜLER E x B x Y (CM)
<b>Tablotherm – Porselen Tabaklı Yalıtımlı Tepsi, contalı kapaklar ve ısıtıcı tabak altı</b>		
ITPD3753	Euronorm yalıtımlı tepsiler dahilinde: 1 adet iki bölmeli menü tabağı - 122 400 050 ve 1 adet kapak 122 600 050 ve 1 adet ısıtıcı tabak altı 165PW 3 adet çok amaçlı kullanım kasesi - 122 500 050 ve 3 adet kapak 122 700 050.	37,0 x 53,0 x 10,5
ITPD3253	Gastronorm yalıtımlı tepsiler dahilinde: 1 adet iki bölmeli menü tabağı - 122 400 050 ve 1 adet kapak 122 600 050 ve 1 adet ısıtıcı tabak altı 165PW 2 adet çok amaçlı kullanım kasesi - 122 500 050 ve 2 adet kapak 122 700 050.	32,5 x 48,0 x 10,5
<b>Tablotherm – Porselen Tabaklar hariç Yalıtımlı Tepsi, contalı kapaklar ve ısıtıcı tabak altı</b>		
IT3753	Euronorm yalıtımlı tepsi – Boş	37,0 x 53,0 x 10,5
IT3253	Gastronorm yalıtımlı tepsi – Boş	32,5 x 48,0 x 10,5
<b>Porselen Tabaklar</b>		
122 400 050	İki bölmeli menü tabağı. Dış ø 254 mm. Kapasite 750 ml. Beyaz.	
122 500 050	Çok amaçlı kullanım için kase. Dış ø 120 mm. kapasite 400 ml. Beyaz.	
<b>Mandallar</b>		
122 201 050	Menü kartı tutuculu mandallar	
122 200 050	Menü kartı tutucusuz mandallar	
<b>Yiyecek kapakları, açık gri, kauçuk conta ile entegre edilmiş polipropilen</b>		
122 600 050	İki bölmeli tabaklar için	
122 700 050	Çok amaçlı kullanım kasesi için	
<b>Isıtıcı Tabak Altı Sistemi</b>		
165PW	SMC ısıtıcı tabak altı ø 16,5 cm	
<b>Menü kartı</b>		
112 430 000	Sarı 100 x 70 mm	

ITPD3753, IT3753 Renk: İki Ton Yeşil.

ITPD3253, IT3253 Renk: İki Ton Gri.

165PW Renk: A42 165PW Kutu Adedi: 1 Adet.

# Alçak 10 Tepsili Yemek Servis Arabası



- Yüksek kaliteli, oda servisi stili, sessizce ve verimli biçimde servis edilen yemeklerle hasta memnuniyetini artırır.
- Cambro 10 Tepsili Yemek Servis Arabası elektrikli değildir ve montaj gerektirmez.
- Dayanıklı ve kolay temizlenebilen polietilenden üretilmiş bu araba, çökmez, paslanmaz ve yıllarca güvenilir servis sunar.
- On adede kadar 38 x 51,5 cm veya Euronorm 37 x 53 cm tepsi taşır.



**New!**

Büyük, kalıplı ergonomik tutamaç, taşımayı ve manevrayı kolaylaştırır.

Kalıplı marine ray, servis sırasında ek çalışma yüzeyi oluşturur. *Marine ray, taşıma değil de servis sırasında kullanım için tasarlanmıştır.*



Arkadaki bir adet panjurlu hava deliği hava sirkülasyonunu destekler.

Poliüretan yalıtım, sessiz yemek servisi ve yapısal sağlamlık sunar.

Kalıplı tam çevreleyen alt tampon, arabayı, duvarları ve mobilyaları korur.

Kalıplı raylar, 13,34 cm'ye kadar ray aralığı ile sessiz yemek servisi sağlar.



Menü tutucusu yön tarifini veya içecekler listesini tutar.

Hafif, kendinden havalandırılmalı ABS kapı yalıtımlı değildir ve 270° açılır.

4 adet 13 cm iz yapmayan, dengeli, dayanıklı paslanmaz çelik tekerlek (2 sabit ve 2 frenli döner). Ağır yükte uygun tekerlekler de bulunabilir.

KOD	MDC1520S10	MDC1520S10HD
TEPSİ BOYU	38 x 51,5 cm & 37 x 53 cm	38 x 51,5 cm & 37 x 53 cm
HER BİR RAY İÇİN TEPŞİ ADEDİ /RAY ARALIĞI	2 / 13,3 cm	2 / 13,3 cm
DIŞ ÖLÇÜLERİ G x D x Y	72,4 x 97,8 x 108 cm	72,4 x 97,8 x 110,5 cm
İÇ ÖLÇÜLERİ G x D x Y	53,7 x 78,7 x 66,7 cm	53,7 x 78,7 x 66,7 cm
TEKERLEK TÜRÜ	Standart Tekerlekler 12,7 x 3,2 cm	Dayanıklı Tekerlekler 15,24 x 5,1 cm
ÜNİTE AĞIRLIĞI	35,4 kg	40,8 kg

Kutu Adedi: 1 Renkler: Granit Gri (191), Granit Kum (194).

# Tepsi Servisi için Yemek Dağıtım Arabaları (20 Tepsi Kapasiteli)

- Yemek tepelerini mutfaktan akut bakıma ihtiyaç duyan hastalara, evinde bakım yapılan hastalara ve ıslahevinde yatan hastalara taşımak için kullanılır.
- Yüksek kaliteli, oda servisi stili, sessizce ve verimli biçimde servis edilen yemeklerle hasta memnuniyetini artırır.
- Sert, tek parçalı ve çift duvarlı polietilen arabaların temizlenmesi kolay olup paslanmaz, çöküntü yapmaz, çatlamaz, parçalanmaz veya kırılmaz.
- Her bir birimde yalıtımsız ve hafif ABS kapakları bulunur.
- Standart olarak kaplamalı tekerleklerle gelen MDC1411T60 haricinde tüm yemek servis arabaları standart olarak paslanmaz çelik tekerleklerle sahiptir.

**Renkler (Açık Krem Kapılı Tüm Arabalar):**  
Gri (180), Kayrak Taşı Mavisi (401), Granit Gri (191), Granit Yeşil (192), Granit Kum (194).

MDC1520T16 ve MDC1418T16  
U.S. Patent D 398,727 kapsamındadır.



MDC1520S20  
Panjurlu Hava Delikleriyle  
Arkadan Görünüm

*Kızaklı raylar, taşıma esnasında değil, servis sırasında kullanım için tasarlanmıştır.*



## Düşük Profil

KOD	MDC1520S20	MDC1418S20
TEPSİ BOYU	38 x 51,5 cm	36 x 46 cm
HER BİR ARABA İÇİN TEPSİ ADEDİ	20	20
HER BİR BÖLME İÇİN TEPSİ ADEDİ	10	10
HER BİR BÖLME İÇİN RAY ADEDİ	5	5
HER BİR RAY İÇİN TEPSİ ADEDİ	2	2
RAY ARALIĞI	13,9 cm	13,9 cm
KAPI ADEDİ	2	2
BÖLME ADEDİ	2	2
MENÜ TUTACAĞI ADEDİ	2	2
MENÜ TUTACAĞI – YERLERİ	Her kapıda 1 adet	Her kapıda 1 adet
KULPLAR – ÇEŞİDİ VE YERİ	Kalıplanmış, her uçta	Kalıplanmış, her uçta
TEKERLEK TÜRÜ	15,2 cm, 2 hareketli ve frenli, 2 sabit, ofset	12,7 cm, 2 hareketli ve frenli, 2 sabit, ofset
MENTEŞE	2 iç sürtünme ile kapanan	2 iç sürtünme ile kapanan
DIŞ ÖLÇÜLERİ G x D x Y	140 x 96,5 x 110 cm	123,5 x 83 x 112 cm
İÇ ÖLÇÜLERİ G x D x Y	53,5 x 77 x 70 cm	47 x 71,5 x 74 cm
ÜNİTE AĞIRLIĞI	70,31 kg	71,5 kg

Kutu Adedi: 1

## Tepsi Servisi için Yemek Dağıtım Arabaları (16 & 30 Tepsi Kapasiteli)



### Uzun Profil

KOD	MDC1520T30	MDC1520T16	MDC1418T30	MDC1418T16
TEPSİ BOYU	38 x 51,5 cm	38 x 51,5 cm	36 x 46 cm	36 x 46 cm
HER BİR ARABA İÇİN TEPSE ADEDİ	30	16	30	16
HER BİR BÖLME İÇİN TEPSE ADEDİ	10	8	10	8
HER BİR BÖLME İÇİN RAY ADEDİ	10	4	10	4
HER BİR RAY İÇİN TEPSE ADEDİ	1	2	1	2
RAY ARALIĞI	12,7 cm	13,3 cm	12,7 cm	13,3 cm
KAPI ADEDİ	3	1	3	1
BÖLME ADEDİ	3	2	3	2
MENÜ TUTACAĞI ADEDİ	5	1	5	1
MENÜ TUTACAĞI – YERLERİ	Her kapakta son kısımlarda	Arabanın arka tarafında	Her kapakta son kısımlarda	Arabanın arka tarafında
TUTACAKLAR – ÇEŞİDİ VE YERİ	Ağır hizmet dayanıklı naylon, her son kısımda 1 adet	Kalıplanmış, her son kısımda 1 adet	Ağır hizmet dayanıklı naylon, her son kısımda 1 adet	Kalıplanmış, her son kısımda 1 adet
TEKERLEK TÜRÜ	15,2 cm, 2 sabit, 4 hareketli ve frenli, ofset	15,2 cm, 2 sabit, 2 hareketli ve frenli	15,2 cm, 2 sabit, 4 hareketli ve frenli, ofset	15,2 cm, 2 sabit, 2 hareketli ve frenli
MENTEŞE	Sürtünme ile tutan, Transit Mandal*	Büyük Mandal Harici Güvenlikli Mandalları	Sürtünme ile tutan, Transit Mandal*	Büyük Mandal
DIŞ ÖLÇÜLERİ G x D x Y	152,5 x 74,5 x 162 cm	78 x 100 x 148 cm	152,5 x 74,5 x 162 cm	71,5 x 93 x 148 cm
İÇ ÖLÇÜLERİ G x D x Y	39 x 53,34 x 127 cm	52,5 x 55 x 77,5 cm	37 x 55 x 127 cm	46,5 x 55 x 74,6 cm
GEREKLİ KAPAK GENİŞLİĞİ	77 cm	79 cm	77 cm	73 cm
ÜNİTE AĞIRLIĞI	95,25 kg	62,37 kg	97,07 kg	63 kg

Kutu Adedi: 1 Renkler (Açık Krem Kapılı Tüm Arabalar): Gri (180), Kayrak Taşı Mavisi (401), Granit Gri (191), Granit Yeşil (192), Granit Kum (194).

\* Her kapının üst kısmında paslanmaz çelikten transit mandal kilidi bulunur. Hafif yoğunlukta uygulamalar için, MDC1520T30NL ya da MDC1418T30NL ürün kodları kullanılarak, 30 tepsilik arabalar çelik transit mandal kilidi olmadan sipariş edilebilir.

# Yemek Teslimatı Arabalarının Özellikleri ve Tekerlek Yapılandırmaları

## Standart Tekerlek Yapılandırmaları

MDC1520S20, MDC1418S20, MDC1411T60

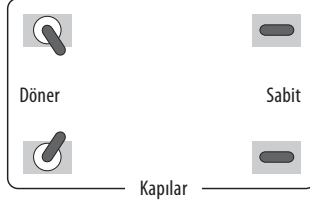

Bu yapılandırma, düz olmayan yüzeylerde giriş tekerleklerinin tekerleklerin dengesini ve manevra kabiliyetini artırır.

MDC1520S10, MDC1520T16, MDC1418T16



Bu yapılandırma denge sağlayarak arabanın daha kolay manevra yapmasını sağlar.

MDC1520T30, MDC1418T30

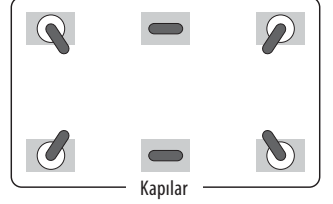

Bu yapılandırma, düz olmayan yüzeylerde giriş tekerleklerinin dengesini artırır ve daha dar bir dönüş açısı sağlar.

## Şu Modeller için İsteğe Bağlı Tekerlek Yapılandırmaları\*:

\*Tüm opsiyonel tekerlek düzenlemeleri özel sipariş kalemleridir ve bu nedenle iade edilemez.

MDC1520S20, MDC1418S20

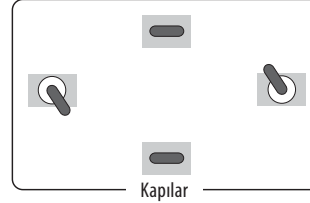

Çapraz düzen giriş tekerlekleri sunar ve arabanın manevra kabiliyetini artırır ve daha dar açılarda dönüş yapılabilmesine olanak tanır.

MDC1520S20, MDC1418S20, MDC1520T30, MDC1418T30, MDC1411T60

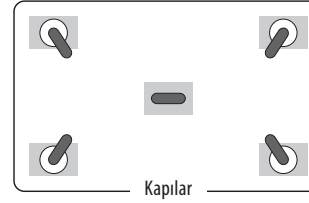

5 tekerlekli yapılandırma, düz olmayan yüzeylerde tekerleklerin kolay hareket etmesini sağlar ve doğrusal hareketi güçlendirir.

MDC1520S20, MDC1418S20, MDC1411T60

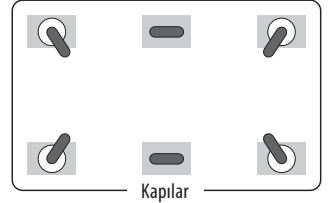

Bu yapılandırma, düz olmayan yüzeylerde giriş tekerleklerinin dengesini artırır ve daha dar bir dönüş açısı sağlar.

## Tutamaklar

MDC1520S20, MDC1418S20



Rahat taşıma için her bir uca kalıpta yapılmış tutamaklar.

MDC1520T16, MDC1418T16



Kolay taşıma için kalıpta yapılmış tutamaklar.

MDC1520T30, MDC1418T30, MDC1411T60\*\*



Dayanıklı naylon tutamaklar sağlam bir şekilde monte edilmiş ve her bir uca geçirilmiştir. \*\*MDC1411T60, zorla açılmaya dayanıklı alüminyum boru tutamaklara sahiptir.

GİRİŞ TEKERLEKLERİ



Tekerlekler düzgün olmayan yüzeylerde hareketi kolaylaştırmak için karşılıklı dengelidir. Bu, MDC1520S10, MDC1418S20, MDC1520T30, MDC1418T30 ve MDC1411T60 üzerinde standarttır.

## İslah Evleri Yemek Servisi için Yemek Teslimatı

İslah evlerinde kullanım için düzenlenmiştir. 853 Geçmeli Tepsi ile her biri 60 adet 1411CW veya 1411CP Cambro Base Tepsi veya 60 adet 10146DCW veya 10146DCP Ayrırcı Bölmeli Tepsi Taşır. Güvenlik özellikleri tutamaklardaki emniyet vidalarını, kapı menteşelerindeki durdurma kilitlerini, transit mandallar için emniyet civatalarını ve kilit somunları ile tekerlek taşıma civatalarını içerir.



1411CP alt tepsi ile 853FH ilave tepsi

KOD	MDC1411T60
TEPSİ BOYU	36,5 x 26,8 cm Temel Tepsiler 1411CW ve 1411CP
HER BİR ARABA İÇİN TEPSİ ADEDİ	60
HER BİR BÖLME İÇİN TEPSİ ADEDİ	20
HER BİR BÖLME İÇİN RAY ADEDİ	10
HER BİR RAY İÇİN TEPSİ ADEDİ	2
RAY ARALIĞI	12,7 cm
BÖLME ADEDİ	3
MENÜ TUTACAĞI ADEDİ	Yok
TUTACAKLAR – ÇEŞİDİ VE YERİ	Güvenlik vidalı dayanıklı alüminyum, siyah renk, her uca 1 adet
TEKERLEK TÜRÜ	15,2 cm dayanıklı tekerlekler, 5 cm genişlikte, 2 hareketli ve frensiz, 2 sabit
MENTEŞE	Sürtünme ile tutan, her kapıda 2 adet, transit mandal***
DIŞ ÖLÇÜLERİ G x D x Y	152,4 x 74,3 x 162 cm
İÇ ÖLÇÜLERİ G x D x Y	37 x 55 x 127 cm
GEREKLİ KAPI GENİŞLİĞİ	76,2 cm
ÜNİTE AĞIRLIĞI KG	97,98 kg

Kutu Adedi: 1 Renkler: Gri (180), Kayrak Taşı Mavis (401), Granit Gri (191), Granit Yeşil (192), Granit Kum (194).

\*\*\*Her kapının üst kısmında paslanmaz çelikten transit mandal kilidi bulunur.

ÜRÜN KODU	SAYFA NUMARASI	ÜRÜN KODU	SAYFA NUMARASI	ÜRÜN KODU	SAYFA NUMARASI	ÜRÜN KODU	SAYFA NUMARASI
1000 (Grup 1)	198	10HC414	59	12183CW	132	14105CW	216
1000 (Grup 3)	198	10HE1	65	12183P	133	1411CP	218
1000CW	153	10HE2	65	12186CW	132	1411CW	218
1000LCD	9	10HPC	141	12186P	133	1418 (Grup 1)	197
1000LCDVR	9	10HPCH	141	12189CW	132	1418 (Grup 3)	197
1005CW	153	10HPCHN	141	12189P	133	14187TRCW	216
1007CW	153	10HPD	139	1218CCW	132	1418CL	203
100BC	45	10HS1114	58	1218CP	133	1418CT	204
100BC1	45	10HS318	58	1218DSCW	133	1418CW	219
100BCS	45	10HS434	58	1218MT	219	1418D (Grup 1)	203
100CW	151	10HS638	58	1218SCW	132	1418D (Grup 3)	203
100LCD	9,11	10HS800	58	1219D (Grup 1)	203	1418FF	213
100MCCW	148	10HS958	58	1219D (Grup 3)	203	1418TR (Grup 1)	198
100MPC	13	10PPCH	143	122 400 050	233	1418TR (Grup 3)	198
100MPCHL	13	10PPCWSC	137	122 500 050	233	1418TRCW	219
100VS	152	10PPD	143	122 600 050	233	1418VC	202
1010VS	152	10PPSC	143	122 700 050	233	1418VC	231
1012VS	152	10SC	Üretimi Durdurulmuş	1220D (Grup 1)	203	1418VCC	202,231
1013CW	153	1100 (Grup 1)	198	1220D (Grup 3)	203	1418VDC	Üretimi Durdurulmuş
1014 (Grup 1)	197	1100 (Grup 3)	198	1222D (Grup 1)	203	1422TR (Grup 1)	198
1014 (Grup 3)	197	1100CT	204	1222D (Grup 3)	203	1422TR (Grup 3)	198
10145CW	216	1101CW	153	1224MT	219	14CW	135
10146CW	214	1111SMVS	152	1230MT	219	14HP	139
10146CW	216	1111SQVS	152	124VS	152	14PP	143
10146DCP	217	1116 (Grup 1)	197	1252SLB250	145	150CW	151
10146DCPC	217	1116 (Grup 3)	197	1252SLINB250	145	1520 (Grup 1)	197
10146DCW	217	112 430 000	32,233	12CW	135	1520 (Grup 3)	197
10146DCWC	217	1120CBP	76	12HP	139	1520CBP	76
1014CL	203	1120CBR	76	12HPH	140	1520CBP	76
1014CT	204	116VS	152	12RS12	45	1520CBPF	76
1014FF	213	1200 (Grup 1)	198	12SFSCW	124	1520CBR	76
1014VS	152	1200 (Grup 3)	198	12SFSP	125	1520CL	203
1015 (Grup 1)	197	1200CW	162	12SFSP	125	1520CT	204
1015 (Grup 3)	197	1200DIV	14,19	12TGS	174	1520CW	219
1015MT	219	1200P	161	1300 (Grup 1)	198	1520D (Grup 1)	203
10302MT	219	1200P2	161	1300 (Grup 3)	198	1520D (Grup 3)	203
1030MT	219	1202CW	153	1313 (Grup 1)	199	1520TR (Grup 1)	198
103VS	152	120CWP	151	1313 (Grup 3)	199	1520TR (Grup 3)	198
105VS	152	120VS	152	1318 (Grup 1)	197	1520VC	202,231
106VS	152	1210PW	14,16,17,19	1318 (Grup 3)	197	1520VCC	202,231
10CW	151	1212SQVS	152	1318MT	219	1520VCRST	202,231
10CWC	137	1216 (Grup 1)	197	1318MTC	31	1520VDC	202,231
10CWCH	137	1216 (Grup 3)	197	13CLRCW	136	1525RST	209
10CWCHN	137	1216CL	203	13CLRHP	140	1550 (Grup 1)	198
10CWD	135	1216CT	204	1400 (Grup 1)	198	1550 (Grup 3)	198
10CWGL	137,141	1216D (Grup 1)	203	1400 (Grup 3)	198	1550CT	204
10CWL	151	1216D (Grup 3)	203	1400CT	204	1596CP	215
10CWNR	151	1216FF	213	1400TL	205	1596CW	215
10HC258	59,64	1217FFH	213	14105CP	216	15CLRCW	136

ÜRÜN KODU	SAYFA NUMARASI	ÜRÜN KODU	SAYFA NUMARASI	ÜRÜN KODU	SAYFA NUMARASI	ÜRÜN KODU	SAYFA NUMARASI
15CLRHP	140	17HS434	58	200BC	45	22CW	135
1600 (Grup 1)	198	17HS638	58	200BC1	45	22HP	139
1600 (Grup 3)	198	17HS800	58	200BCS	45	22LPCW	135
1600CT	204	17HS958	58	200MCCW	148	22LPHP	139
1600CW	162	1800CT	204	2025 (Grup 1)	197	22SFSCW	124
1600DIV	14,19,41	1826 (Grup 1)	197	2025 (Grup 3)	197	22SFSP	125
1600P	161	1826 (Grup 3)	197	2025MT	219	22SFSP	125
1600P2	161	182612CW	132	2030UT	71	23CLRCW	136
1600TL	205	182612P	133	20C258	59,64	23CLRHP	140
1621CBP	76	182615CW	132	20C414	59	23SL	145
1621CBR	76	182615P	133	20CC	161	23SLB250	145
1622 (Grup 1)	197	18263CW	132	20CF	144	23SLB6250	145
1622 (Grup 3)	197	18263P	133	20CWC	137	23SLINB250	145
16225 (Grup 1)	197	18266CW	132	20CWCH	137	240MPC	12
16225 (Grup 3)	197	18266P	133	20CWCHN	137	2436UTH	71
1622CT	204	18268CLRCW	133	20CWD	135	2436UTHS	71
1622D (Grup 1)	203	18268CLRKIT	133	20CWGL	137,141	24CW	135
1622D (Grup 3)	203	18269CW	132	20CWL	137	24HP	139
1622VC	Üretimi Durdurulmuş	18269P	133	20CWLN	137	24LPCW	135
165PW	32,233	1826CCW	132	20E2	65	24LPHP	139
16C258	59,64	1826CL	203	20GE1	64	24PP	143
16C414	59	1826CLRCW	133	20GE2	65	2500 (Grup 1)	198
16C578	59	1826CP	133	20HPC	141	2500 (Grup 3)	198
16CW	135	1826CT	204	20HPCH	141	2500CT	204
16E1	64	1826DBC	30	20HPCHN	141	250LCD	9
16E2	65	1826DBCSP	30	20HPD	139	250LCDCVR	9
16E4	65	1826DSCW	133	20HPL	141	25CLRCW	136
16E5	65	1826DTC	30	20HPLN	141	25CLRHP	140
16HP	139	1826DTCSP	30	20LPCWC	137	25E1	64
16PP	143	1826HAR	17	20LPCWD	135	25E2	65
16S1058	55	1826LBC	31	20LPHPC	141	25E4	65
16S1114	55	1826LBCSP	31	20LPHPD	139	25E5	65
16S1214	55	1826LTC	31	20PPCH	143	25MCCW	148
16S318	55	1826LTC3	31	20PPCWSC	137	25S1058	56
16S418	55	1826LTCSP	31	20PPD	143	25S1114	56
16S434	55	1826MT	171,219	20PPSC	143	25S1214	56
16S534	55	1826MTC	31	20S1114	56	25S318	56
16S638	55	1826SCCW	132	20S318	56	25S418	56
16S738	55	1826STP	31	20S434	56	25S434	56
16S800	55	18CW	135	20S638	56	25S534	56
16S900	55	18PP	143	20S800	56	25S638	56
16S958	55	18SFSCW	124	20S958	56	25S738	56
1722CBCP	76	18SFSP	125	20SC	Üretimi Durdurulmuş	25S800	56
1722CBP	76	18SFSP	125	21155CBP	76	25S900	56
1722CBR	76	1950 (Grup 1)	198	21155CBR	76	25S958	56
17HE1	65	1950 (Grup 3)	198	21157CBP	76	25SWG	60
17HE2	65	1950CT	204	21157CBR	76	2632 (Grup 1)	199
17HS1114	58	2000P	161	2115CBCP	76	2632 (Grup 3)	199
17HS318	58	2000P2	161	2115BCR	76	26CF	144

ÜRÜN KODU	SAYFA NUMARASI	ÜRÜN KODU	SAYFA NUMARASI	ÜRÜN KODU	SAYFA NUMARASI	ÜRÜN KODU	SAYFA NUMARASI
26CW	135	3253CL	203	40HPCH	141	60CWCHN	137
26HP	139	3253CT	204	40HPCHN	141	60CWD	135
26PP	143	32CC	161	40HPD	139	60CWGL	137,141
2700 (Grup 1)	198	32CW	135	40PPCH	143	60CWL	137
2700 (Grup 3)	198	32HP	139	40PPCWSC	137	60CWLN	137
2700CT	204	3343 (Grup 1)	199	40PPD	143	60HPC	141
28CW	135	3343 (Grup 3)	199	40PPSC	143	60HPCH	141
28PP	143	33CLRCW	136	40SC	Üretimi Durdurulmuş	60HPCHN	141
2900CT	204	33CLRHP	140	415CBP	76	60HPD	139
25FSCW	124	34CW	135	42CW	135	60HPL	141
25FSP	125	34HP	139	42HP	139	60HPLN	141
25FSPP	125	34PP	143	44CW	135	60PPCH	143
300DIV	14,16,19	350LCD	9	44HP	139	60PPCHN	143
300MPC	16	35CLRCW	136	44PP	143	60PPCWSC	137
3046 (Grup 1)	199	35CLRHP	140	45CW	151	60PPD	143
3046 (Grup 3)	199	35CW	151	46 (Grup 1)	197	60PPSC	143
30CFC	144	36CF	144	46 (Grup 3)	197	60SC	Üretimi Durdurulmuş
30CWC	137	36CW	135	46CW	135	62CW	135
30CWCH	137	36E1	64	46HP	139	62HP	139
30CWCHN	137	36E2	65	46PP	143	6302MT	219
30CWD	135	36E4	65	49E1	64	630MT	219
30CWGL	137,141	36E5	65	49E2	65	63CLRCW	136
30CWL	137	36HP	139	49S1114	57	63CLRHP	140
30CWLN	137	36PP	143	49S318	57	64CW	135
30GE1	64	36S1058	57	49S434	57	64HP	139
30GE2	65	36S1114	57	49S638	57	64PP	143
30HPC	141	36S1214	57	49S800	57	650WS	47
30HPCH	141	36S318	57	49S958	57	65CLRCW	136
30HPCHN	141	36S418	57	4FBRTT	38	65CLRHP	140
30HPD	139	36S434	57	4SFSCW	124	65CWNR	151
30HPL	141	36S534	57	4SFSP	125	66CF	144
30HPLN	141	36S638	57	4SFSP	125	66CW	135
30PPCH	143	36S738	57	500CW	162	66HP	139
30PPCHN	143	36S800	57	500LCD	9	66PP	143
30PPCWSC	137	36S900	57	500LDCVR	9	68VS	152
30PPD	143	36S958	57	500P	161	6F	170
30PPSC	143	3753 (Grup 1)	199	500P2	161	6FBRTT	38
30S1114	56	3753 (Grup 3)	199	50CW	151	6RS6	45
30S318	56	3853 (Grup 1)	199	50MCCW	148	6SFSCW	124
30S434	56	3853 (Grup 3)	199	5412CBP	11	6SFSP	125
30S638	56	38CW	135	5412CBP	45	6SFSP	125
30S800	56	400DIV	14,16,17,19	55CWNR	151	6TGS	174
30S958	56	400MCCW	148	57 (Grup 1)	197	725CWNR	151
30SC	Üretimi Durdurulmuş	400STP	16,17,23	57 (Grup 3)	197	730SR	47
3200P2	161	40CWC	137	5FBRTT	38	730STP	44
3242 (Grup 1)	199	40CWCH	137	60CFC	144	730WS	47
3242 (Grup 3)	199	40CWCHN	137	60CW	151	75CW	151
3253 (Grup 1)	199	40CWD	135	60CWC	137	800CW	162
3253 (Grup 3)	199	40HPC	141	60CWCH	137	800P	161



# Alpha Ürün Kod Listesi

2014/01/01 etkili Durdurulan ürün

ÜRÜN KODU	SAYFA NUMARASI	ÜRÜN KODU	SAYFA NUMARASI	ÜRÜN KODU	SAYFA NUMARASI	ÜRÜN KODU	SAYFA NUMARASI
800P2	161	90HPC	141	978SFVS	152	BC23045	78
806CW	153	90HPD	139	995MVS	152	BC235	78
810 (Grup 1)	197	90PPC	143	99VS	152	BC2354S	78
810 (Grup 3)	197	90PPCWSC	137	9CWNR	151	BC330	78
825CWNR	151	90PPD	143	9E1	64	BC3304S	78
8262MT	219	90PPSC	143	9E2	65	BC331KD	77
826MT	219	90SC	Üretimi Durdurulmuş	9RS9	45	BC331KDSH	77
8302MT	219	90SPCW	151	9S1114	55	BC331KDTC	77
830MT	219	9113CP	217	9S318	55	BC340KD	77
850CW	162	9113CW	217	9S434	55	BC340KDP	77
853FCP	218	9114CP	217	9S638	55	BCT1014	214
853FCPC	218	9114CW	217	9S800	55	BK60406	30
853FCW	218	911CPC	217	9S958	55	BK60407	30
853FCWC	218	911CWC	217	9TGS	174	BR258	61,64
853FH	218	911VS	152	ADCS	73	BR414	61
853FHC	218	912CBP	76	BAR540	51	BR578	61
855FVS	152	913MT	219	BAR540DS	51	BR712	61
86VS	152	913VS	152	BAR54SR	47	BSB10	170
8F	170	915 (Grup 1)	197	BAR650	51	BSB12	170
8FB434	62	915 (Grup 3)	197	BAR650CP	51	BSB18	170
8FBNH434	62	915CP	215	BAR650DS	51	BUF48	38
8HC258	59,64	915CW	215	BAR650DSCP	51	BUF72	38
8HC414	59	918MT	219	BAR650SDX	50	BV6CW	164
8HE1	65	91VS	152	BAR650SPM	50	BWB16CW	156
8HE2	65	926 (Grup 1)	197	BAR650SPMT	50	BWM10CW	156
8HS1114	58	926 (Grup 3)	197	BAR650SPMT2	50	BWP14CW	156
8HS318	58	92615MT	219	BAR650DX	50	BWW10CW	156
8HS434	58	926MT	219	BAR650PM	50	CA1300	211
8HS638	58	92CW	135	BAR650PMT	50	CA1623	210
8HS800	58	92HP	139	BAR650PMT220	50	CA2026	210
8HS958	58	93CW	151	BAR730	49	CA2028	211
8RS8	45	94CW	135	BAR730CP	49	CA2129	210
8SFSCW	124	94HP	139	BAR730DS	49	CA2632	211
8SFSP	125	94PP	143	BAR730DSCP	49	CA2738	211
8SFSP	125	950CW	162	BAR730SDX	48	CA2836	211
900 (Grup 1)	198	950P	161	BAR730SPM	48	CA3200	211
900 (Grup 3)	198	950P2	161	BAR730SPMT	48	CA3244	211
900CT	204	95VS	152	BAR730SPMT2	48	CA3247TR	211
900CW	153	96CW	151	BAR730DX	48	CA3253	211
900P	161	96SKRC	175	BAR730PM	48	CA3343	211
900P2	161	96SKRD	175	BAR730PMT	48	CA3446	211
9011CW	153	96SKRF	175	BAR730PMT220	48	CA3646	211
9013CW	153	96SKRLC	175	BBR480	38	CA3748	211
901CW	153	96SKRLD	175	BBR720	38	CA3753	211
905CW	153	96SKRLF	175	BC1115SH	78	CA3800	211
909CW	153	96SKRLM	175	BC11TC	78	CA3952	211
90CWC	137	96SKRLP	175	BC225	78	CA4064H	210
90CWCN	137	96SKRM	175	BC2254S	78	CA4300	211
90CWD	135	96SKRP	175	BC230	78	CA4361	211

ÜRÜN KODU	SAYFA NUMARASI	ÜRÜN KODU	SAYFA NUMARASI	ÜRÜN KODU	SAYFA NUMARASI	ÜRÜN KODU	SAYFA NUMARASI
CB1220	29,41,42,44	CBU214872	115	CLLT6	158,227	CMBPTHSP	27
CBA183672	115	CBU215472	115	CLLT8	158	CMBPTHSPHD	27
CBA184272	115	CBU216072	115	CLNT10	158,227	CMBR	29
CBA184872	115	CBU243672	115	CLNT12	158,227	CMPR7	25
CBA213672	115	CBU244272	115	CLNT5	158,227	CO2632	208
CBA214272	115	CBU244872	115	CLNT8	158,227	CO3200	208
CBA214872	115	CBU245472	115	CLRSB16	225	CO3253	208
CBA243672	115	CBU246072	115	CLRSB9	225	CO3343	208
CBA244272	115	CC32	147	CLRSM8B5	225	CO3646	208
CBA244872	115	CCP12	172	CLRWSR36	225	CO3753	208
CBCC	115	CCP15	172	CLSB16	227	CO3800	208
CBDS18	115	CCP27	172	CLSB9	227	CO4300	208
CBDS21	115	CCPL12	172	CLSM8B5	227	CP12	172
CBDS24	115	CCPL27	172	CLSRB5	163,227	CP1210	14
CBID6	115	CD100	70	CLSSM8B5	227	CP1220	11,14,17,19,41,44
CBPK1864	114	CD100H	70	CMB1826L	Üretimi Durdurulmuş	CP15	172
CBPK1872	114	CD100HB	70	CMB1826LSP	Üretimi Durdurulmuş	CP27	172
CBPK1884	114	CD1313	71	CMBH1826LC	29	CP6040	30
CBPK2164	114	CD1327	71	CMBH1826TBC	29	CP814	14
CBPK2172	114	CD1420	71	CMBH1826TSC	29	CP814	41
CBPK2184	114	CD160	70	CMBHC1826LC	29	CPB1220	37
CBPK2464	114	CD1826H	69	CMBHC1826TBC	29	CPH3	37
CBPK2472	114	CD1826HB	69	CMBHC1826TSC	29	CPL12	172
CBPK2484	114	CD1826MTC	31,70	CMBP	25	CPL27	172
CBSK1830V	114	CD1826MTCHB	31,70	CMBPH	27	CR12	72
CBSK1836V	114	CD1826PDB	146	CMBPH2	27	CRP122327	63
CBSK1842V	114	CD2020	69	CMBPH2HD	27	CRP122328	63
CBSK1848V	114	CD2020H	69	CMBPHD	25	CRP142732	63
CBSK1854V	114	CD2020HB	69	CMBPHHD	27	CRP182832	63
CBSK1860V	114	CD2028	71	CMBPHSP	27	CRP192528	63
CBSK2130V	114	CD300	16,30,31,70	CMBPHSPHD	27	CRP201015	63
CBSK2136V	114	CD300H	70	CMBPL	25	CRP202326	63
CBSK2142V	114	CD300HB	70	CMBPLH	27	CRP281822	63
CBSK2148V	114	CD400	16,17,23,70	CMBPLH2	27	CRP301519	63
CBSK2154V	114	CDR2020	60,69	CMBPLH2HD	27	CRP441518	63
CBSK2160V	114	CDR2020H	60,69	CMBPLHD	25	CRP481315	63
CBSK2430V	114	CFPFRC10	144	CMBPLHHD	27	CRP631013	63
CBSK2436V	114	CFPMRC10	144	CMBPLHSP	27	CRP92328	63
CBSK2442V	114	CFPSRC10	144	CMBPLHSPHD	27	CRPG12910	66
CBSK2448V	114	CFR18	144	CMBPLSP	25	CRPG12911	66
CBSK2454V	114	CFRC18	144	CMBPLSPHD	25	CRPG141012	66
CBSK2460V	114	CFRSC18	144	CMBPR1	27	CRPG181112	66
CBU183672	115	CHPEL80	Üretimi Durdurulmuş	CMBPR7	27	CRPG191011	66
CBU184272	115	CJ80CW	175	CMBPSP	25	CRPG2046	66
CBU184872	115	CL900P	158,227	CMBPSPHD	25	CRPG20910	66
CBU185472	115	CL950P	158,227	CMBPTH	27	CRPG2878	66
CBU186072	115	CLJ6	158,227	CMBPTH2	27	CRPG3067	66
CBU213672	115	CLLT10	158,227	CMBPTH2HD	27	CRPG4467	66
CBU214272	115	CLLT12	158,227	CMBPTHHD	27	CRPG4856	66

ÜRÜN KODU	SAYFA NUMARASI	ÜRÜN KODU	SAYFA NUMARASI	ÜRÜN KODU	SAYFA NUMARASI	ÜRÜN KODU	SAYFA NUMARASI
CRPG6345	66	DC10	166	EA215472	105	EMSK2142S	106
CRPG9911	66	DC1225	75	EA216064	105	EMSK2142V	106
CRPH161317	63	DC5	166	EA216072	105	EMSK2148S	106
CRPHDG2878	61	DC575	75	EA243664	105	EMSK2148V	106
CRPHG1656	66	DC700	75	EA243672	105	EMSK2154S	106
CSCR	90	DC825	75	EA243684PKG	105	EMSK2154V	106
CSCS	90	DCC10	166	EA244264	105	EMSK2160S	106
CSCSL	90	DCC5	166	EA244272	105	EMSK2160V	106
CSDBA	95	DCS1125	75	EA244284PKG	105	EMSK2436S	106
CSDBS	95	DCS950	75	EA244864	105	EMSK2436V	106
CSDC	226	DD1220BECW	171	EA244872	105	EMSK2442S	106
CSDDCPKG480	226	DD1220CW	171	EA244884PKG	105	EMSK2442V	106
CSDR7	96,226	DD1220ECW	171	EA245464	105	EMSK2448S	106
CSDR73	96,226	DD1220SCW	171	EA245472	105	EMSK2448V	106
CSEQ3	87,89,101	DD1826CW	171	EA245484PKG	105	EMSK2454S	106
CSHDDDB	93,108	DG3CW	156	EA246064	105	EMSK2454V	106
CSHDF	93	DIV12	13,37,44	EA246072	105	EMSK2460S	106
CSID	87,89,101	DIV20	13,37	EA246084PKG	105	EMSK2460V	106
CSID3	87,89,101	DP15	166	ECC	101	EMU183670	107
CSPDC5	226	DRC2020	60,225	EDBA	108	EMU183670P	107
CSR3	9	DRLNK	117	EDBS	108	EMU183678	107
CSR5	9	DRS30	117	EDRC244878PKG	96	EMU183678P	107
CSRDB	90	DRS300	117	EDRC246078PKG	96	EMU184270	107
CSSB	90	DRS36	117	EDS14	101	EMU184270P	107
CSSC2448	94	DRS360	117	EDS18	101	EMU184278	107
CSSU2448	94	DRS48	117	EDS21	101	EMU184278P	107
CSTR	95	DRS480	117	EDS24	101	EMU184870	107
CSWF	87,89,101	DRS60	117	EMPK1870	106	EMU184870P	107
CSWS1436SK	109	DRS600	117	EMPK1878	106	EMU184878	107
CSWS1436VK	109	DSPR6	163	EMPK2170	106	EMU184878P	107
CSWS1448SK	109	DT1220CW	171	EMPK2178	106	EMU213670	107
CSWS1448VK	109	E3	65	EMPK2470	106	EMU213670P	107
CSWS1836SK	109	EA183664	105	EMPK2478	106	EMU213678	107
CSWS1848SK	109	EA183672	105	EMSC	108	EMU213678P	107
CSWS36EK	109	EA184264	105	EMSCB	108	EMU214270	107
CSWS48EK	109	EA184272	105	EMSCBP	108	EMU214270P	107
CVC55	43	EA184864	105	EMSCP	108	EMU214278	107
CVC72	43	EA184872	105	EMSK1836S	106	EMU214278P	107
CVC724	43	EA185464	105	EMSK1836V	106	EMU214870	107
D12	160	EA185472	105	EMSK1842S	106	EMU214870P	107
D14	160	EA186064	105	EMSK1842V	106	EMU214878	107
D16	160	EA186072	105	EMSK1848S	106	EMU214878P	107
D24	160	EA213664	105	EMSK1848V	106	EMU243670	107
D8	160	EA213672	105	EMSK1854S	106	EMU243670P	107
DB18263CW	146	EA214264	105	EMSK1854V	106	EMU243678	107
DB18263P	146	EA214272	105	EMSK1860S	106	EMU243678P	107
DB18266CW	146	EA214864	105	EMSK1860V	106	EMU244270	107
DBC1826CW	146	EA214872	105	EMSK2136S	106	EMU244270P	107
DBC1826P	146	EA215464	105	EMSK2136V	106	EMU244278	107

ÜRÜN KODU	SAYFA NUMARASI	ÜRÜN KODU	SAYFA NUMARASI	ÜRÜN KODU	SAYFA NUMARASI	ÜRÜN KODU	SAYFA NUMARASI
EMU244278P	107	ESK1854S	103	ESU183672	104	GL3788	192
EMU244870	107	ESK1854V	103	ESU184264	104	GL3980 (Grup 1)	192
EMU244870P	107	ESK1860S	103	ESU184272	104	GL3980NS (Grup 1)	195,230
EMU244878	107	ESK1860V	103	ESU184864	104	GL3980RNS	196
EMU244878P	107	ESK1860V4	103	ESU184872	104	GL4002 (Grup 1)	192
EPK1464	101	ESK1872S	103	ESU185464	104	GL4002NS (Grup 1)	195,196,230
EPK1472	101	ESK1872V	103	ESU185472	104	GL4060 (Grup 1)	192
EPK1484	101	ESK1878S	103	ESU186064	104	GL4210 (Grup 1)	192
EPK1864	101	ESK1878V	103	ESU186072	104	GL4410	192
EPK1872	101	ESK2124S	103	ESU213664	104	GL4701 (Grup 1)	192
EPK1884	101	ESK2124V	103	ESU213672	104	GL4709 (Grup 1)	192
EPK2164	101	ESK2130S	103	ESU214264	104	GP0540 (Grup 1)	190
EPK2172	101	ESK2130V	103	ESU214272	104	GP0540 (Grup 3)	189
EPK2184	101	ESK2136S	103	ESU214864	104	GP0540NS (Grup 3)	191,229
EPK2464	101	ESK2136V	103	ESU214872	104	GP1070 (Grup 1)	189
EPK2472	101	ESK2142S	103	ESU215464	104	GP1070 (Grup 8)	186
EPK2484	101	ESK2142V	103	ESU215472	104	GP1070AB	187,228
ES28	42	ESK2148S	103	ESU216064	104	GP1080 (Grup 1)	189
ES28RL	42	ESK2148V	103	ESU216072	104	GP1080AB	187,228
ESK1424S	103	ESK2154S	103	ESU243664	104	GP1080NS (Grup 3)	191,229
ESK1424V	103	ESK2154V	103	ESU243672	104	GP3074 (Grup 1)	189
ESK1430S	103	ESK2160S	103	ESU243684PKG	104	GP3788	189
ESK1430V	103	ESK2160V	103	ESU244264	104	GP3980 (Grup 1)	190
ESK1436S	103	ESK2172S	103	ESU244272	104	GP3980 (Grup 3)	189
ESK1436V	103	ESK2172V	103	ESU244284PKG	104	GP3980 (Grup 8)	186
ESK1442S	103	ESK2178S	103	ESU244864	104	GP3980AB	187,228
ESK1442V	103	ESK2178V	103	ESU244872	104	GP3980NS (Grup 3)	191,229
ESK1448S	103	ESK2424S	103	ESU244884PKG	104	GP4002 (Grup 1)	190
ESK1448V	103	ESK2424V	103	ESU245464	104	GP4002 (Grup 3)	189
ESK1454S	103	ESK2430S	103	ESU245472	104	GP4002 (Grup 8)	186
ESK1454V	103	ESK2430V	103	ESU245484PKG	104	GP4002AB	187,228
ESK1460S	103	ESK2436S	103	ESU246064	104	GP4002NS (Grup 3)	191,229
ESK1460V	103	ESK2436V	103	ESU246072	104	GP4004 (Grup 1)	190
ESK1472S	103	ESK2436V4	103	ESU246084PKG	104	GP4004 (Grup 3)	189
ESK1472V	103	ESK2442S	103	FPID24	142	GP4210 (Grup 1)	189
ESK1478S	103	ESK2442V	103	FR258	62	GP4410	189
ESK1478V	103	ESK2448S	103	FSG480	38	GP4701 (Grup 1)	189
ESK1824S	103	ESK2448V	103	FSG720	38	GP4709 (Grup 1)	189
ESK1824V	103	ESK2448V4	103	FWC56	62,72	GP4853 (Grup 1)	189
ESK1830S	103	ESK2454S	103	GB1200CW	156	GP4856 (Grup 1)	189
ESK1830V	103	ESK2454V	103	GB850CW	156	GP55653 (Grup 1)	189
ESK1836S	103	ESK2460S	103	GK2000	59	GP55702 (Grup 1)	189
ESK1836V	103	ESK2460V	103	GL0540 (Grup 1)	192	GP55703 (Grup 1)	189
ESK1836V4	103	ESK2460V4	103	GL1070 (Grup 1)	192	GPE0540	185
ESK1842S	103	ESK2472S	103	GL1070RNS	196	GPE3980	185
ESK1842V	103	ESK2472V	103	GL1080 (Grup 1)	192	GPE4002	185
ESK1848S	103	ESK2478S	103	GL210P (Grup 1)	193	GPE4004	185
ESK1848V	103	ESK2478V	103	GL220P (Grup 1)	193	HBR258	61,64
ESK1848V4	103	ESU183664	104	GL3074 (Grup 1)	192	HBR414	61

ÜRÜN KODU	SAYFA NUMARASI	ÜRÜN KODU	SAYFA NUMARASI	ÜRÜN KODU	SAYFA NUMARASI	ÜRÜN KODU	SAYFA NUMARASI
HBR578	61	KVC856U	41	MDSPLT9	224	MS50100SK	88
HBR712	61	KWS40	42	MS30100SK	88	MS50100VK	88
HE3	65	LCDCHE	10	MS30100VK	88	MS50110SK	88
HFR258	62	LCDCHE10	10	MS30110SK	88	MS50110VK	88
HK39	151	LCDES	10	MS30110VK	88	MS50120SK	88
HK39B	224	LD105	172	MS30120SK	88	MS50120VK	88
HK93BCW	151	LD105A	172	MS30120VK	88	MS50130SK	88
HK93CW	151	LD130	172	MS30130SK	88	MS50130VK	88
HT10CW	159	LD85	172	MS30130VK	88	MS50140SK	88
HT120CW	159	LD85A	172	MS30140SK	88	MS50140VK	88
HT12CW	159	LED54LIGHTPKG	37	MS30140VK	88	MS50150SK	88
HT14CW	159	LT10	160	MS30150SK	88	MS50150VK	88
HT16CW	159	LT12	160	MS30150VK	88	MS50160SK	88
HT22CW	159	LT14	160	MS30160SK	88	MS50160VK	88
HT5CW	159	LT16	160	MS30160VK	88	MS50170SK	88
HT8CW	159	LT22	160	MS30170SK	88	MS50170VK	88
HWAPR	10	LT6	160	MS30170VK	88	MS5060SK	88
HWATD	10	LT8	160	MS3060SK	88	MS5060VK	88
HYDRASTATIONPKG	10	MA2435	212	MS3060VK	88	MS5070SK	88
IB32	147	MA3142H	212	MS3070SK	88	MS5070VK	88
IB36	147	MA3200	212	MS3070VK	88	MS5080SK	88
IB44	147	MA3343	212	MS3080SK	88	MS5080VK	88
IBS20	147	MA3646	212	MS3080VK	88	MS5090SK	88
IBS27	147	MA3652TR	212	MS3090SK	88	MS5090VK	88
IBS37	147	MA3800	212	MS3090VK	88	MS60100SK	88
IBSF27	147	MA4300	212	MS40100SK	88	MS60100VK	88
ICS100L	52	MA4361	212	MS40100VK	88	MS60110SK	88
ICS100L4S	52	MDC1411T60	237	MS40110SK	88	MS60110VK	88
ICS125L	52	MDC1418S20	235	MS40110VK	88	MS60120SK	88
ICS125LB	52	MDC1418T16	236	MS40120SK	88	MS60120VK	88
ICS125T	52	MDC1418T30	236	MS40120VK	88	MS60130SK	88
ICS175L	52	MDC1520S10	234	MS40130SK	88	MS60130VK	88
ICS175LB	52	MDC1520S10HD	234	MS40130VK	88	MS60140SK	88
ICS175T	52	MDC1520S20	235	MS40140SK	88	MS60140VK	88
ICS175TB	52	MDC1520T16	236	MS40140VK	88	MS60150SK	88
ICS200TB	52	MDC1520T30	236	MS40150SK	88	MS60150VK	88
IT3253	32,233	MDC24	11	MS40150VK	88	MS60160SK	88
IT3753	32,233	MDC24F	11	MS40160SK	88	MS60160VK	88
ITPD3253	32,233	MDC24R	11	MS40160VK	88	MS60170SK	88
ITPD3753	32,233	MDSB16	225	MS40170SK	88	MS60170VK	88
KK1200	59	MDSB5	225	MS40170VK	88	MS6060SK	88
KMC24	41	MDSB9	225	MS4060SK	88	MS6060VK	88
KSC402	42	MDSD9	224	MS4060VK	88	MS6070SK	88
KSC402220	42	MDSDCPKG480	226	MS4070SK	88	MS6070VK	88
KVC854	41	MDSL9	224	MS4070VK	88	MS6080SK	88
KVC854C	41	MDSL9	224	MS4080SK	88	MS6080VK	88
KVC854U	41	MDSM8	225	MS4080VK	88	MS6090SK	88
KVC856	41	MDSP9	224	MS4090SK	88	MS6090VK	88
KVC856C	41	MDSPL	225	MS4090VK	88	MSA441017PKG	89

ÜRÜN KODU	SAYFA NUMARASI	ÜRÜN KODU	SAYFA NUMARASI	ÜRÜN KODU	SAYFA NUMARASI	ÜRÜN KODU	SAYFA NUMARASI
MSA441018PKG	89	MSFT1401	90	MSPRK4097	91	MSUR461116PK	91
MSA441117PKG	89	MSFT1402	90	MSPRK50147	91	MSUR461117PK	91
MSA441118PKG	89	MSFT1501	90	MSPRK50157	91	MSUR461316PK	91
MSA441317PKG	89	MSFT1502	90	MSPRK50167	91	MSUR461317PK	91
MSA441318PKG	89	MSFT1601	90	MSPRK50177	91	MW2129	207
MSA441517PKG	89	MSFT1602	90	MSPRK5097	91	MW3200	207
MSA441518PKG	89	MSFT1701	90	MSPRK60147	91	MW3245	207
MSA44917PKG	89	MSFT1702	90	MSPRK60157	91	MW3600	207
MSA44918PKG	89	MSFT601	90	MSPRK60167	91	MW3646	207
MSA451017PKG	89	MSFT602	90	MSPRK60177	91	MW3858	207
MSA451018PKG	89	MSFT701	90	MSPRK6097	91	MW4200	207
MSA451117PKG	89	MSFT702	90	MSU441017PKG	89	MY2026	209
MSA451118PKG	89	MSFT801	90	MSU441018PKG	89	MY2129	209
MSA451317PKG	89	MSFT802	90	MSU441117PKG	89	MY2632	209
MSA451318PKG	89	MSFT901	90	MSU441118PKG	89	MY2738	209
MSA451517PKG	89	MSFT902	90	MSU441317PKG	89	MY3200	209
MSA451518PKG	89	MSHD461017PK	93	MSU441318PKG	89	MY3244	209
MSA45917PKG	89	MSHD461017SP	93	MSU441517PKG	89	MY3253	209
MSA45918PKG	89	MSHD461117PK	93	MSU441518PKG	89	MY3343	209
MSA461017PKG	90	MSHD461117SP	93	MSU44917PKG	89	MY3446	209
MSA461018PKG	90	MSHD461217PK	93	MSU44918PKG	89	MY3646	209
MSA461117PKG	90	MSHD461217SP	93	MSU451017PKG	89	MY3753	209
MSA461118PKG	90	MSHD46917PK	93	MSU451018PKG	89	MY3800	209
MSA461317PKG	90	MSHD46917SP	93	MSU451117PKG	89	MY3952	209
MSA461318PKG	90	MSHDC	93	MSU451118PKG	89	MY4300	209
MSA461517PKG	90	MSPK30140	87	MSU451317PKG	89	MY4361	209
MSA461518PKG	90	MSPK30150	87	MSU451318PKG	89	NT10	159
MSA46917PKG	90	MSPK30160	87	MSU451517PKG	89	NT12	159
MSA46918PKG	90	MSPK30170	87	MSU451518PKG	89	NT14	159
MSCC	87	MSPK30180	87	MSU45917PKG	89	NT16	159
MSCTL	91	MSPK40140	87	MSU45918PKG	89	NT20	159
MSDR601117PK	96,226	MSPK40150	87	MSU461017PKG	90	NT5	159
MSDR601317PK	96,226	MSPK40160	87	MSU461018PKG	90	NT8	159
MSDS30	87	MSPK40170	87	MSU461117PKG	90	NT9	159
MSDS40	87	MSPK40180	87	MSU461118PKG	90	OETR314	62
MSDS50	87	MSPK50140	87	MSU461317PKG	90	P320CW	155
MSDS60	87	MSPK50150	87	MSU461318PKG	90	P34CW	155
MSFE30	90	MSPK50160	87	MSU461517PKG	90	P34LCW	155
MSFE40	90	MSPK50170	87	MSU461518PKG	90	P480CW	155
MSFE50	90	MSPK50180	87	MSU46917PKG	90	P600CW	155
MSFE60	90	MSPK60140	87	MSU46918PKG	90	P60CW	155
MSFT1001	90	MSPK60150	87	MSUR441116PK	91	P64CW	155
MSFT1002	90	MSPK60160	87	MSUR441117PK	91	PC34CW	155
MSFT1101	90	MSPK60170	87	MSUR441316PK	91	PC64CW	155
MSFT1102	90	MSPK60180	87	MSUR441317PK	91	PE600CW	155
MSFT1201	90	MSPRK40147	91	MSUR451116PK	91	PH556010	206
MSFT1202	90	MSPRK40157	91	MSUR451117PK	91	PH556016	206
MSFT1301	90	MSPRK40167	91	MSUR451316PK	91	PH556020	206
MSFT1302	90	MSPRK40177	91	MSUR451317PK	91	PH556026	206

# Alpha Ürün Kod Listesi

2014/01/01 etkili Durdurulan ürün

ÜRÜN KODU	SAYFA NUMARASI	ÜRÜN KODU	SAYFA NUMARASI	ÜRÜN KODU	SAYFA NUMARASI	ÜRÜN KODU	SAYFA NUMARASI
PH556030	206	RD1200CW	171	RSB15CW	169	TDCR12	72
PH556036	206	RD1220CWH	171	RSB18CW	169	TG6	174
PH556040	206	RD1826CW	171	RSB23CW	169	TG9	174
PH556046	206	RD1826CWH	171	RSB6CW	169	TGA11	174
PH556050	206	RD926CW	171	RSB8CW	169	TGA8	174
PH556056	206	RFS1	129	RSB912CW	169	TGG6	174
PH556510	206	RFS12	129	SB55	170	TGG9	174
PH556516	206	RFS12PP	129	SB60	170	UC1000	9
PH556520	206	RFS12SCPP	128	SB80	170	UC1000CVR	9
PH556526	206	RFS18	129	SBH15	37	UC250	9
PH557010	206	RFS18PP	129	SBH18	37	UC250CVR	9
PH557016	206	RFS1PP	129	SCP12CW	148	UC500	9
PH557020	206	RFS1SCPP	128	SCP24CW	148	UC500CVR	9
PH557026	206	RFS2	129	SCP64CW	148	UPC100	13
PH557030	206	RFS22	129	SCP6CW	148	UPC101	Üretimi Durdurulmuş
PH557036	206	RFS22PP	129	SFC12	125	UPC1200	19
PH557040	206	RFS2PP	129	SFC12SCPP	124	UPC140	13
PH557046	206	RFS2SCPP	128	SFC2	125	UPC160	13
PH558510	206	RFS4	129	SFC2SCPP	124	UPC1600	19
PH558516	206	RFS4PP	129	SFC6	125	UPC1600HD	19
PH558520	206	RFS6	129	SFC6SCPP	124	UPC1600SP	19
PH558526	206	RFS6PP	129	SFG1012	167	UPC180	13
PH558530	206	RFS6SCPP	128	SFG1015	167	UPC400	16
PH558536	206	RFS8	129	SFG1220	167	UPC400SP	16
PL60CW	155	RFS8PP	129	SFG820	167	UPC600	19
PPB15	164	RFSC1	129	SFR1012	167	UPC800	19
PPB18	164	RFSC12	129,163	SFT1010	167	UPC800SP	19
PPB23	164	RFSC12PP	129	SFT1212	167	UPCGL1600SP	19
PR314	62	RFSC1PP	129	SFT1515	167	UPCH1600	23
PR500	62	RFSC2	129	SFV1015	167	UPCH16002	23
PR59314	62	RFSC2PP	129	SLL30	145	UPCH16002HD	23
PR59500	62	RFSC6	129	SPA14	173	UPCH16002SP	23
PS1014	214	RFSC6PP	129	SPASL14	173	UPCH1600HD	23
PSB10	168	RFSCW1	128	SPO10CW	173	UPCH1600SP	23
PSB12	168	RFSCW12	128	SPO11CW	173	UPCH400	23
PSB15	169	RFSCW18	128	SPO13	173	UPCH4002	23
PSB18	169	RFSCW2	128	SPO13CW	173	UPCH800	23
PSB23	169	RFSCW22	128	SPO8CW	173	UPCH8002	23
PSB6	168	RFSCW4	128	SPOP10CW	173	UPCHT1600	23
PSB8	168	RFSCW6	128	SPOP11CW	173	UPCHT16002	23
PT1014	205	RFSCW8	128	SPOP13	173	UPCHT16002HD	23
PT1100	205	RFSCW12	128	SPOP13CW	173	UPCHT1600HD	23
PT1216	205	RFSCW12	128	SRB13	163	UPCHT800	23
PT1400	205	RFSCW2	128	SRB13CW	163	UPCHT8002	23
PT1418	205	RFSCW6	128	SRB5	163	UPCHW400	23
PT1600	205	RSB1014CW	169	SRB5CW	163	UPCHW4002	23
PWB22	10,163	RSB10CW	169	TC1418	72	UPCS140	13
R1000LCD	10	RSB12CW	169	TDC2029	72	UPCS160	13
R500LCD	10	RSB1419CW	169	TDC30	75	UPCS180	13

ÜRÜN KODU	SAYFA NUMARASI	ÜRÜN KODU	SAYFA NUMARASI	ÜRÜN KODU	SAYFA NUMARASI
UPCS400	17	VL1216 (Grup 1)	193	WC100CW	164
UPCS400CK	17	VL1418 (Grup 1)	193	WC100CWNH	164
UPCSS160	13	VL1418 (Grup 5)	194	WCR1220	41,44
UTHSTP	17	VL1418NS (Grup 1)	195	WCS30	164
VBR5	36	VL1418NS (Grup 1)	230	WR60406	30
VBR6	36	VL1418RNS	196	WR60407	30
VBRC	36	VL1418TR	193	WW1000CW	162
VBRC90	36	VL1520	193	WW1000L	162
VBRCVR5	37	VL2129RNS	196	WW1000LS	162
VBRCVR6	37	VL2632 (Grup 1)	193	WW1500CW	162
VBRHDS	36	VL3200RNS	196	WW250CW	162
VBRHD6	36	VL3253 (Grup 1)	193	WW250L	162
VBRL5	36	VL3343 (Grup 1)	193	WW500CW	162
VBRL6	36	VL3343C (Grup 1)	193		
VBRLHDS	36	VL3343CNS (Grup 1)	195,230		
VBRLHD6	36	VL3343NS (Grup 1)	195,230		
VBRR5	37	VL3600RNS	196		
VBRR6	37	VL3646C (Grup 1)	193		
VBRSHTS	37	VL3646C (Grup 5)	194		
VBRT5	36	VL3646CNS (Grup 1)	195,230		
VBRT6	36	VL3753 (Grup 1)	193		
VBRTBL	37	VT1216 (Grup 1)	188		
VBRTCVR5	37	VT1418 (Grup 1)	188		
VBRTCVR6	37	VT1418 (Grup 5)	194		
VBRTHD5	36	VT1418 (Grup 8)	186		
VBRTHD6	36	VT1418AB	187,228		
VBRTL5	36	VT1418TR	188		
VBRTL6	36	VT1520	188		
VBRTLHDS	36	VT2632 (Grup 1)	188		
VBRTLHD6	36	VT2632 (Grup 8)	186		
VBRU5	36	VT3253 (Grup 1)	188		
VBRU6	36	VT3253 (Grup 8)	186		
VBRUHD5	36	VT3343 (Grup 1)	188		
VBRUHD6	36	VT3343 (Grup 8)	186		
VBRUT5	36	VT3343AB	187,228		
VBRUT6	36	VT3343C (Grup 1)	188		
VBRUTHDS	36	VT3343CAB	187,228		
VBRUTHD6	36	VT3646C (Grup 1)	188		
VBRWC	37	VT3646C (Grup 5)	194		
VCS	36	VT3646C (Grup 8)	186		
VCS32CNT	36	VT3646CAB	187,228		
VCS32KEYT	37	VT3753 (Grup 1)	188		
VCS32R	37	VT3753 (Grup 8)	186		
VCSCNL	36	VT3853 (Grup 1)	188		
VCSCLR	37	VTE1418	185		
VCSHD	36	VTE3253	185		
VCSWR	36	VTE3343	185		
VCSWRHD	36	VTE3646C	185		
VL1014 (Grup 1)	193	VTE3753	185		



# Kadeh Ve Bardak Boyutlandırma Başvuru Kılavuzu

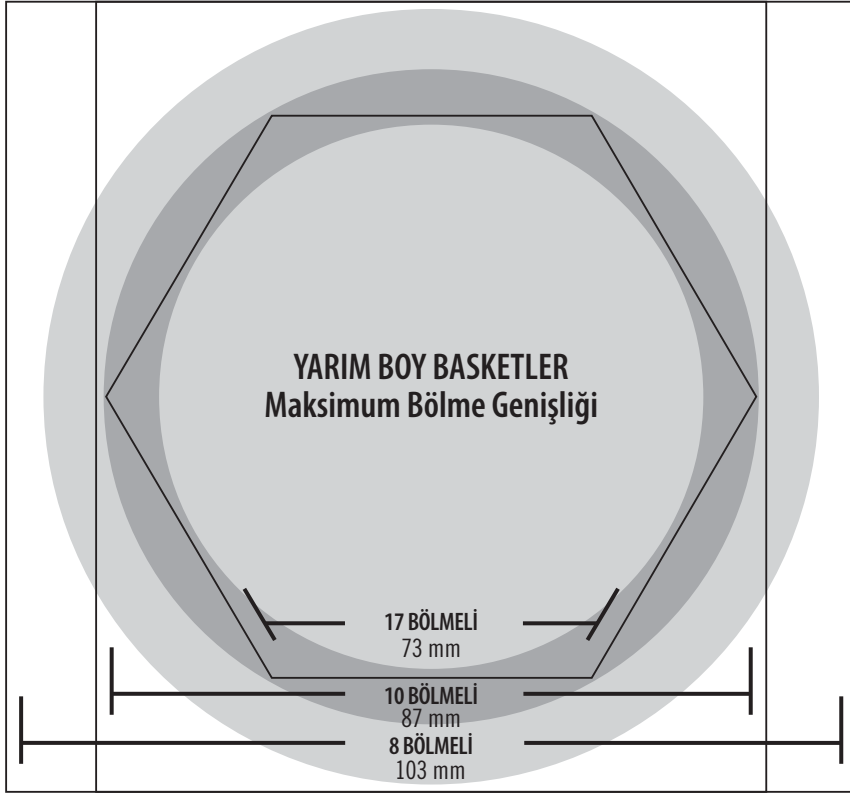

## Kompartıman Ebatlarını Belirlemek için

### • Yarım Boy Basketler:

Dairesel plan üzerine bardak veya kadehlerinizi ters şekilde yerleřtiriniz. Bardaklara yukarıdan bakınız. Bardađın uyduđu en yüksek çaplı daire hangisiyse, o, bölme sayısını belirler.

### • Tam Boy Basketler:

Dairesel plan üzerine bardak veya kadehlerinizi ters şekilde yerleřtiriniz. Bardaklara yukarıdan bakınız. Bardađın uyduđu en yüksek çaplı daire hangisiyse, o, bölme sayısını belirler.

Sađdaki dikey belirleyici rehberini kullanarak malzemelerinizin yüksekliđini ve uygun olan basket sayısını belirleyebilirsiniz.

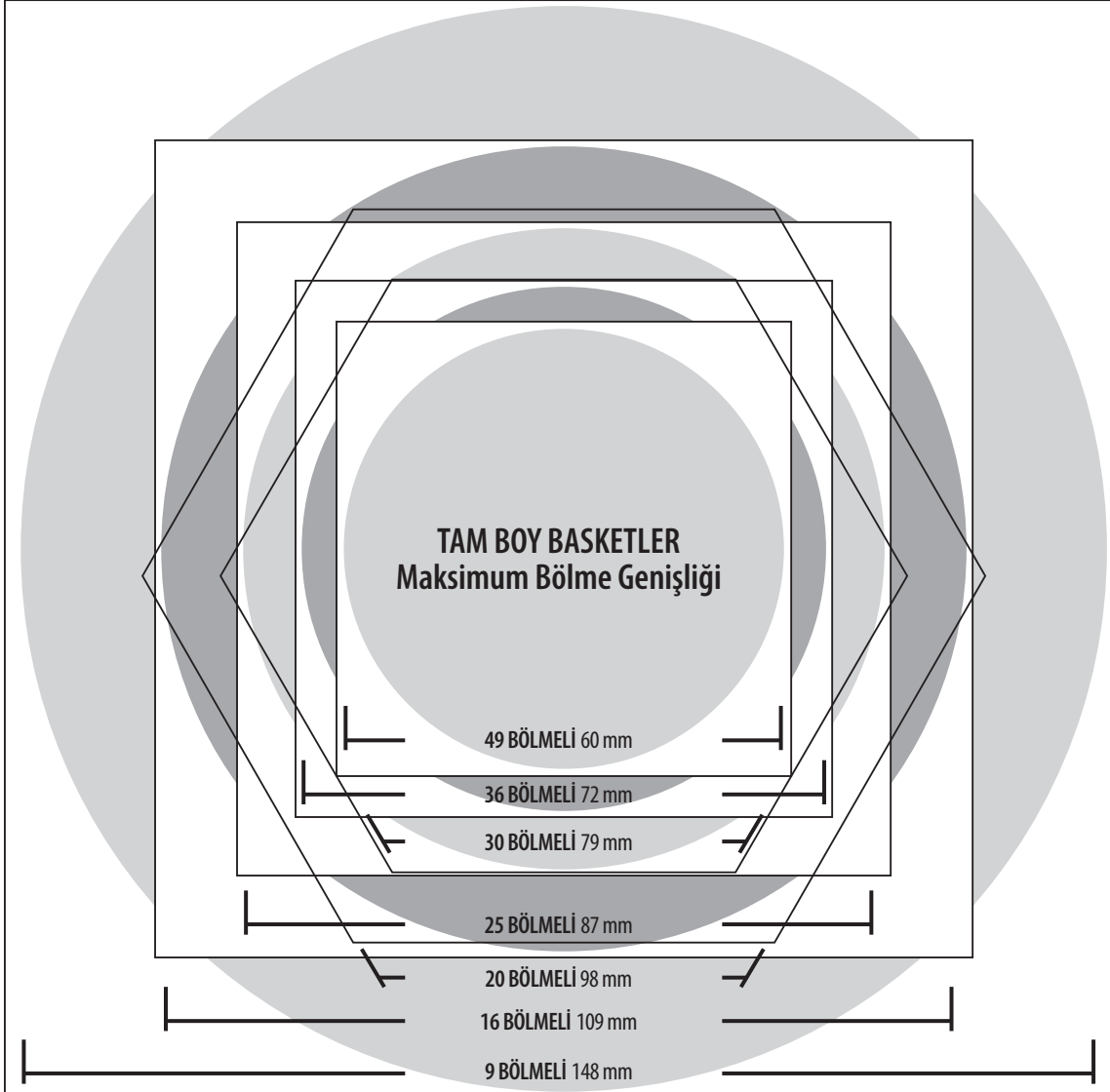

Model	Boyutlandırma	Yükseklik (mm)
S958	BR258 +E1+E2 +E2+E2+E2 (272mm)	26
S900	BR258 +E1+E2 +E2+E5 (231mm)	24
S800	BR258 +E1+E2 +E2+E2 (231mm)	21
S738	BR258 +E1+E2+E5 (190mm)	19
S638	BR258 +E1+E2+E2 (190mm)	17
S534	BR258 +E1+E5 (149mm)	15
S434	BR258 +E1+E2 (149 mm)	13
S418	BR258 +E4 (108 mm)	11
S318	BR258 + E1 (108 mm)	9

**MAKSİMUM YÜKSEKLİK**

METRIC mm

METRIC mm

249

# Camrack® Kupa Basketleri Başvuru Kılavuzu

Kupalarınızın ölçülerini belirlemek için:

Fincan ya da kupalarınızı ters çevirin ve çaplarını kareler içerisine yerleştirin. Kupaların kulplarını kare içerisinde hizalayınız. Kupa ve kulpları bir kare içerisinde sığmak durumundadır. Bu şekilde doğru raflarınızın seçimini belirleyebilirsiniz.



# 16

TAM BOY BASKETLER

BÖLMELİ

11,1 x 11,1 cm

## HIZLI KILAVUZ

Tam Boy Kupa Basketi (C)

Maksimum Kupa Genişliği	Bölme Sayısı	Maksimum Kupa Yüksekliği		
		6,6 cm	10,7 cm	14,9 cm
11,1 cm	16	16C258	16C414	16C578
8,8 cm	20	20C258	20C414	nie ma

# 20

TAM BOY BASKETLER

BÖLMELİ

11,1 x 8 cm



# 10

YARIM BOY BASKET

BÖLMELİ

10,4 x 8,8 cm

# 8

YARIM BOY BASKET

BÖLMELİ

11,3 x 10,4 cm



## HIZLI KILAVUZ

Tam Boy Kupa Basketi (C)

Maksimum Kupa Genişliği	Bölme Sayısı	Maksimum Kupa Yüksekliği	
		6,6 cm	10,7 cm
10,4 cm	8	8HC258	8HC414
8,8 cm	10	10HC258	10C414

Kupalarınızın yüksekliğini belirlemek için:

Kupa ya da kahve fincanınızın tabanını düz bir yüzeye yerleştiriniz ve dikey olarak yanına yerleştirdiğiniz cetvel ile boyunu inç ya da milimetre olarak belirleyiniz. Eğer yüksekliği 108 mm'den daha büyük ise, 41 mm'lik E2 ya da HE2 yükselticiler ayrıca sipariş edilebilir.

# Cambro® Ekipman Renk Çizelgesi



180  
Gri



157  
Krem



158  
Alev Kırmızısı

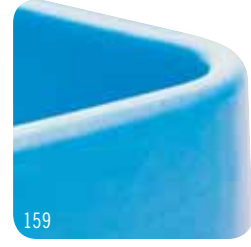

159  
Buz Mavisi



480  
Alacal Gri



417  
Koyu Toprak



402  
Tuğla Kırmızısı

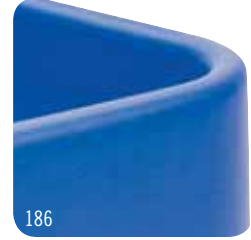

186  
Denizci Mavisi



614  
Kum Taşı



194  
Granit Kum

Cambro dekorunuzla uyumluluk sağlayan geniş renk seçeneği ve kullanımı kolay renk kodu öğeleri sağlar.

Renk seçenekleri ürüne göre farklılık gösterir. Sunulan özel renkler için lütfen ürünlere tek tek bakın.

Baskı işlemi nedeniyle, gösterilen renkler gerçek olmayabilir. Gerçek renkler için bir renk yongası temin etmek üzere Cambro veya bir Cambro Satış Temsilcisiyle iletişime geçin.

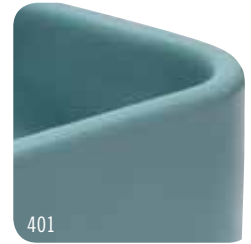

401  
Kayrak Taşı Mavisi



191  
Granit Grisi



131  
Koyu Kahve

**Baskı işlemi nedeniyle, gösterilen renkler gerçek olmayabilir. Gerçek renkler için, bir renk karteli temin etmek üzere Cambro veya bir Cambro temsilcisiyle iletişime geçin.**



192  
Granit Yeşili



615  
Kömür Grisi



146  
Bronz



519  
Kentucky Yeşili



110  
Siyah

ABD ve Uluslararası Temsilcilerin Tam Bir Listesi İçin Lütfen [www.cambro.com](http://www.cambro.com) Adresini Ziyaret Edin

## Yeni CAMBRO® ürünler



Combo Cart™ Plus Elektrikli Kısa  
Sayfa 24



Combo Cart™ Plus Non-Elektrikli Kısa  
Sayfa 26



Camshelving® Çevreleyen Güvenlik Kafesi  
Sayfa 95



Camshelving Kurutma Rafı Sistemi  
Sayfa 96, 226



Camshelving Elements Kurutma Rafı Sistemi  
Sayfa 96, 226



Camshelving® Basics Serisi  
Sayfa 110



Yarı-Saydam Mühürlü Kapak  
Sayfa 137



Alçak 10 Tepsili Yemek Servis Arabası  
Sayfa 234

**CAMBRO**  
TRUSTED FOR GENERATIONS™

CAMBRO U.S.A.  
5801 Skylab Road, Huntington Beach, CA 92647  
P.O. Box 2000, Huntington Beach, CA 92647-2000  
Telefon: 1(714) 848-1555 FAKS: 1(714) 843-2630  
international@cambro.com

CAMBRO - OZAY  
Telefon: (90) 262 751 2940  
FAKS: (90) 262 751 1879  
cambroturkey@cambro.com

CAT2014/15TURK

**ISO**  
9001:2008  
CERTIFIED



İhracata üstün katkılardan dolayı Amerika başkanının vermiş olduğu ödülü almaktan gurur duyuyoruz.